

STIHL RME 235

STIHL®



- SL** Navodila za uporabo
- SK** Návod na obsluhu
- TR** Kullanım kılavuzu
- HU** Használati útmutató
- SR** Uputstvo za upotrebu
- HR** Upute za uporabu
- CS** Návod k použití
- LV** Lietošanas pamācība
- LT** Naudojimo instrukcija
- RO** Instrucțiuni de utilizare
- ET** Kasutusjuhend
- MK** Упатство за употреба
- SQ** Udhëzime përdorimi
- AZ** İstifadə üzrə təlimat
- KK** Пайдаланушының нұсқаулығы

RME 235.0

A ■ ■ **INT 3**



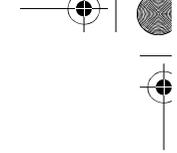
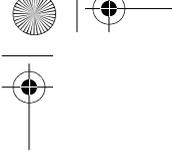

0478 121 9704 A. A19. Cle.

© 2019 STIHL Tirol GmbH



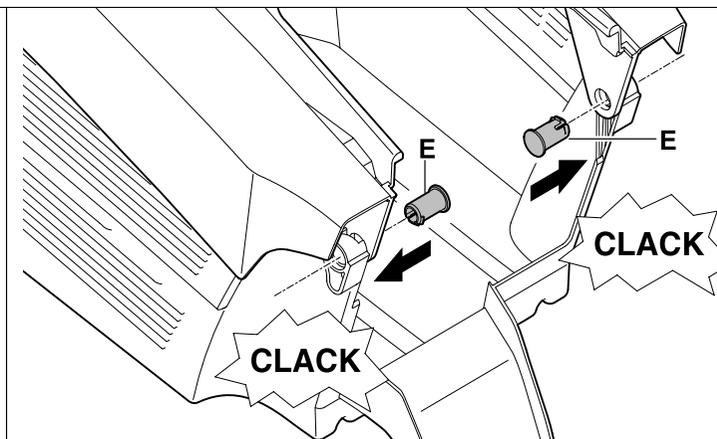
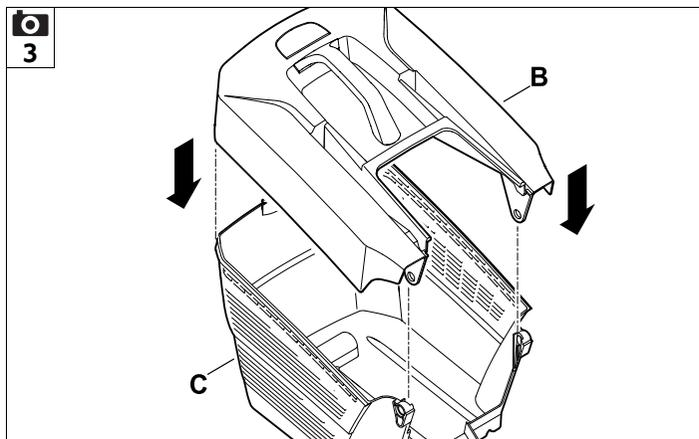
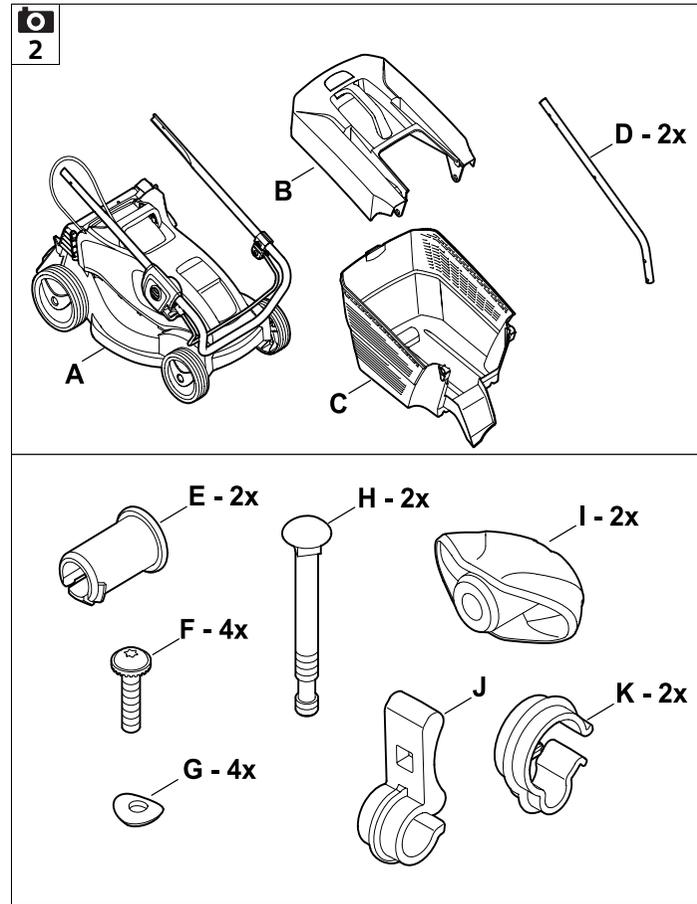
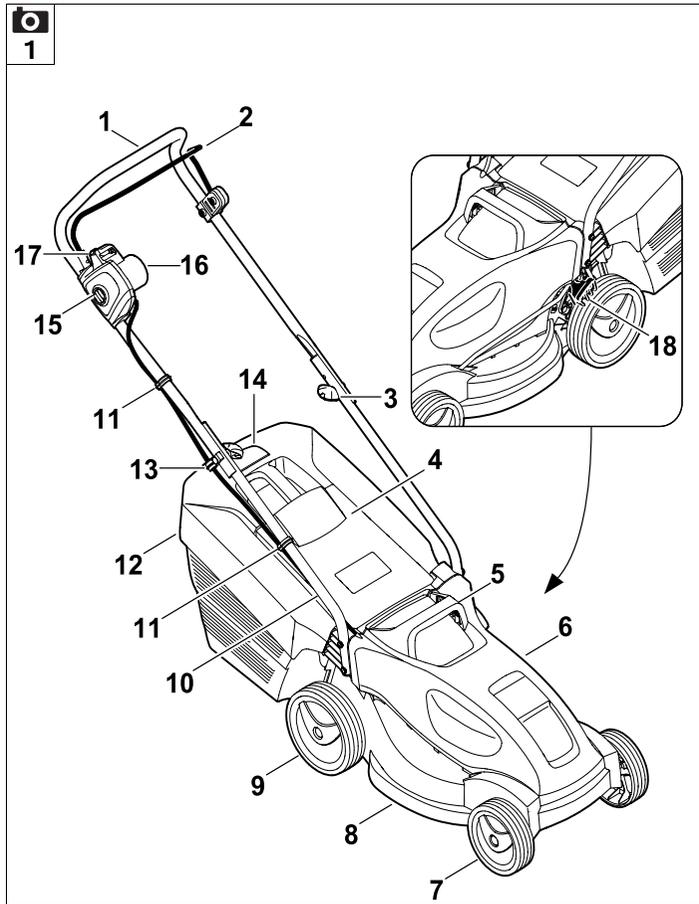

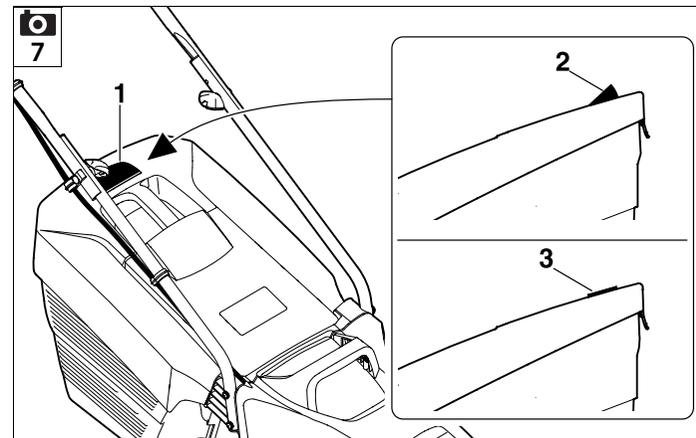
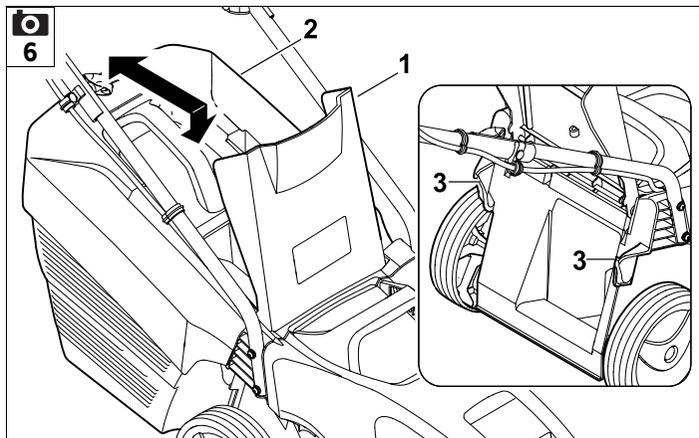
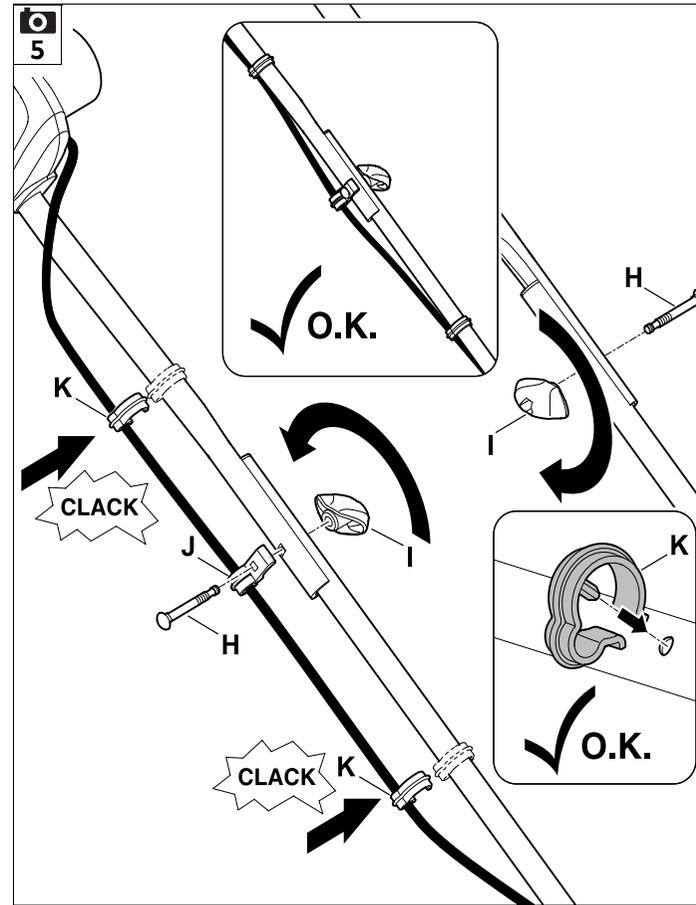
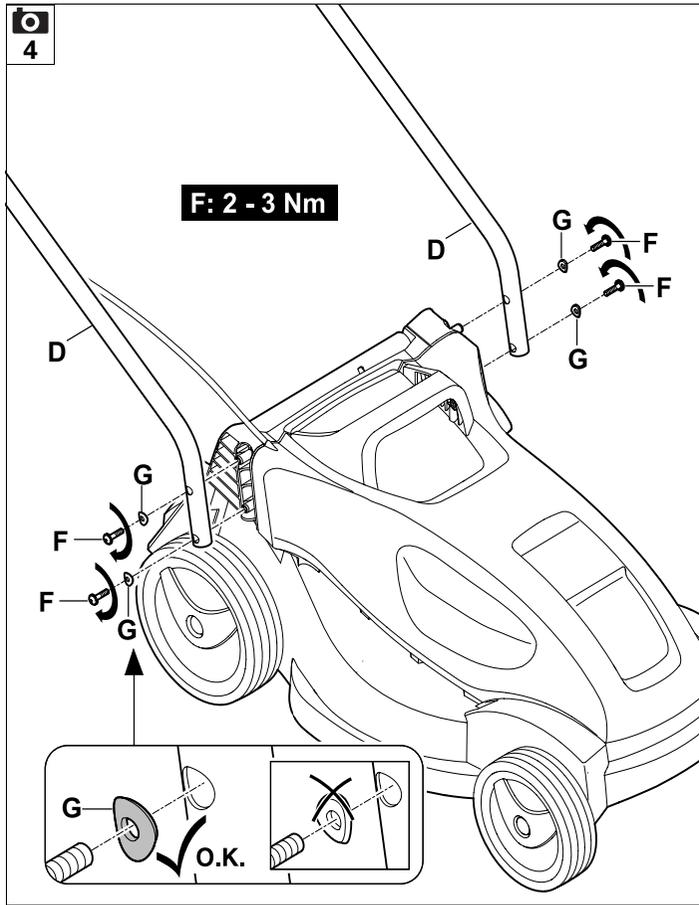

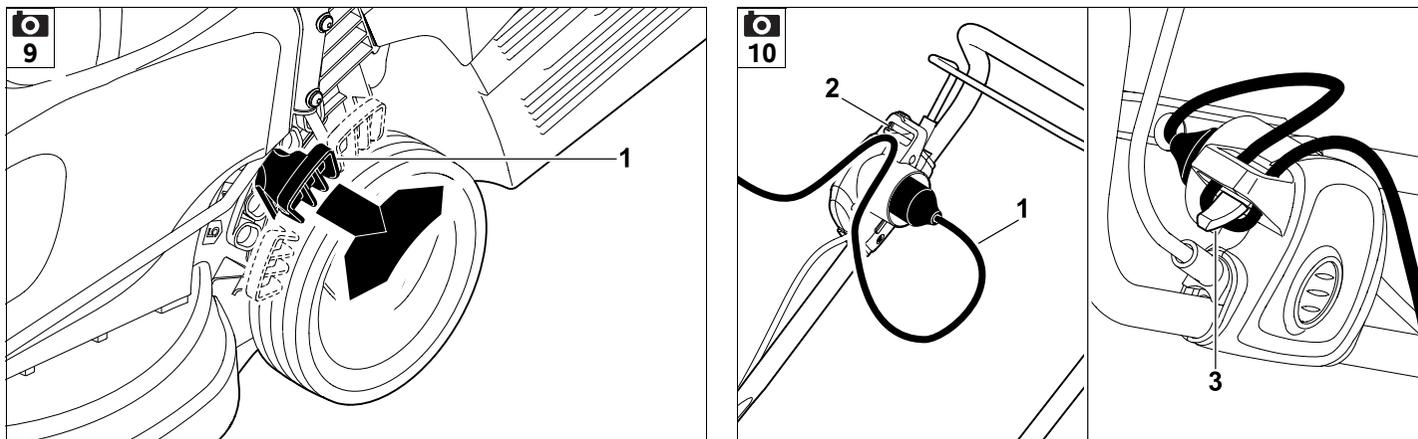
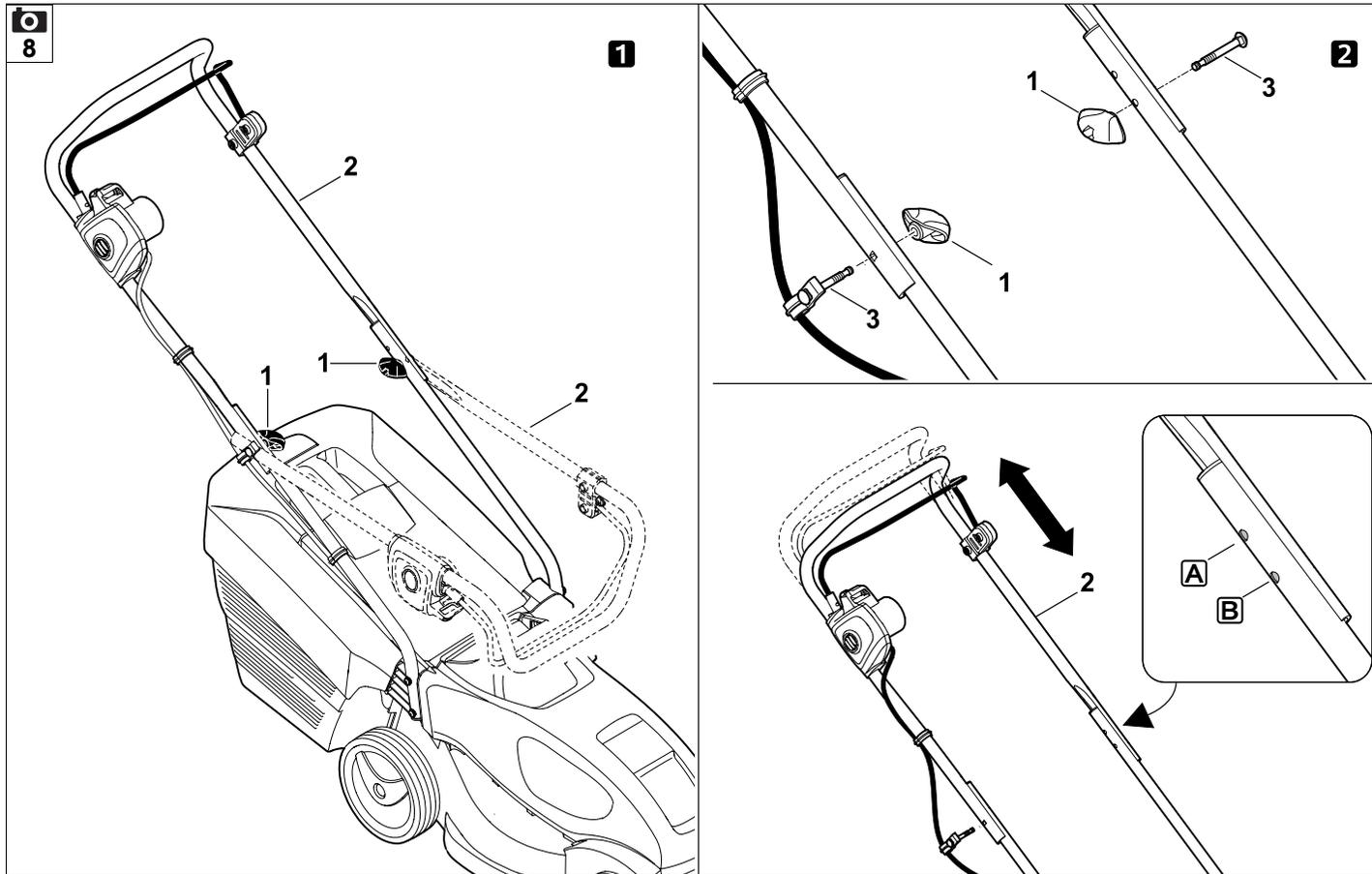

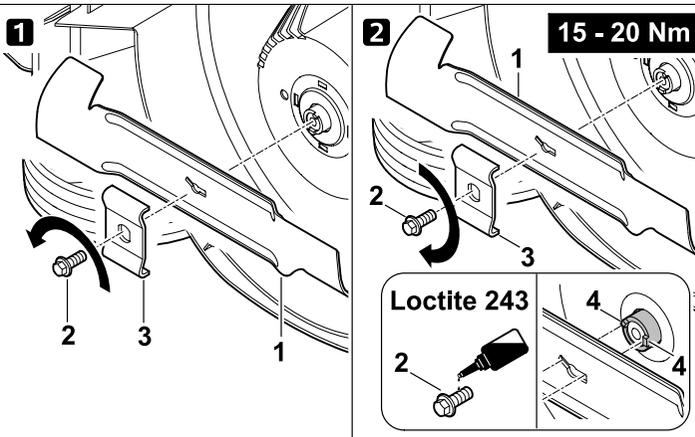
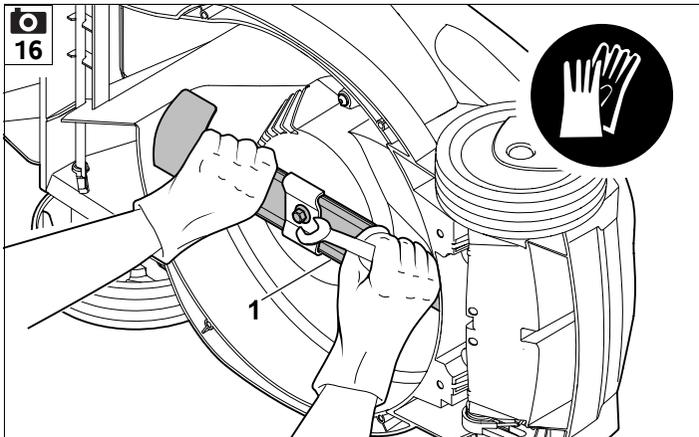
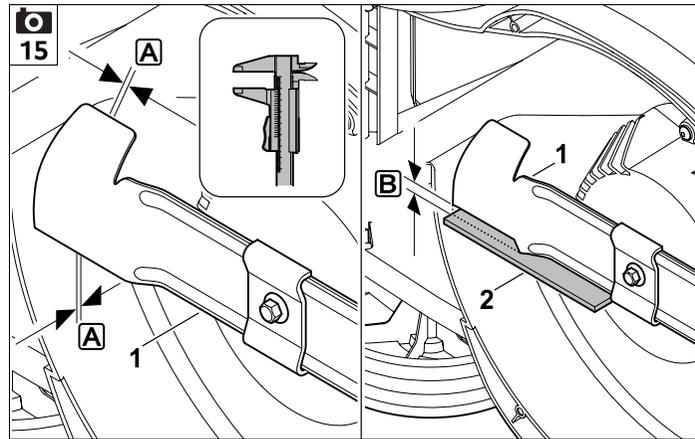
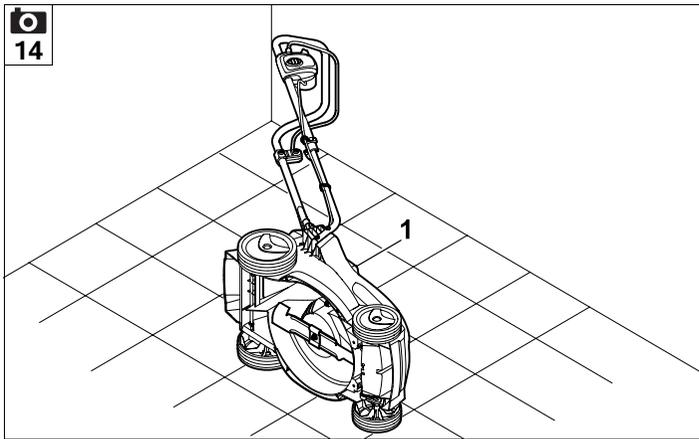
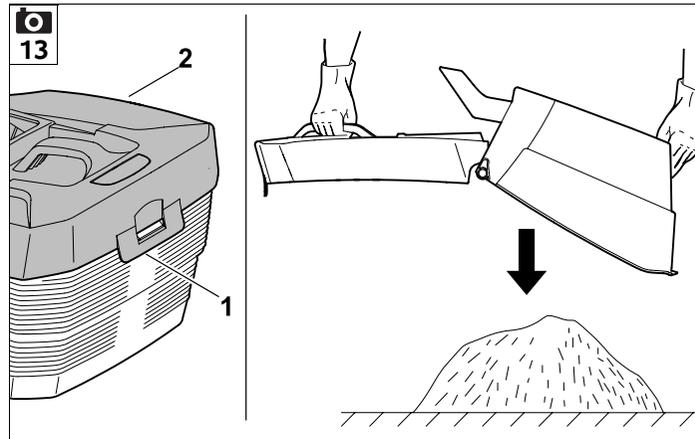
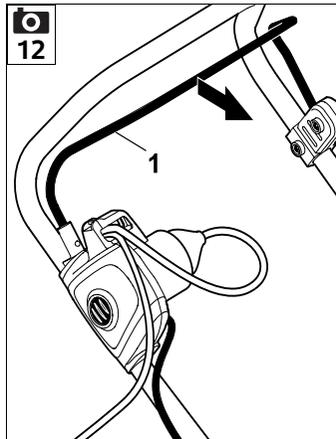
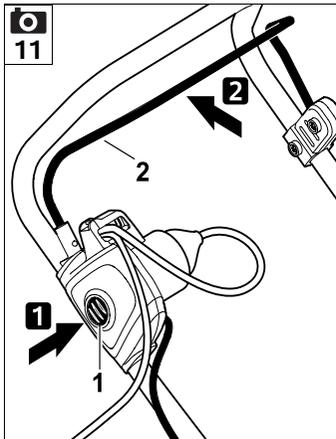

17

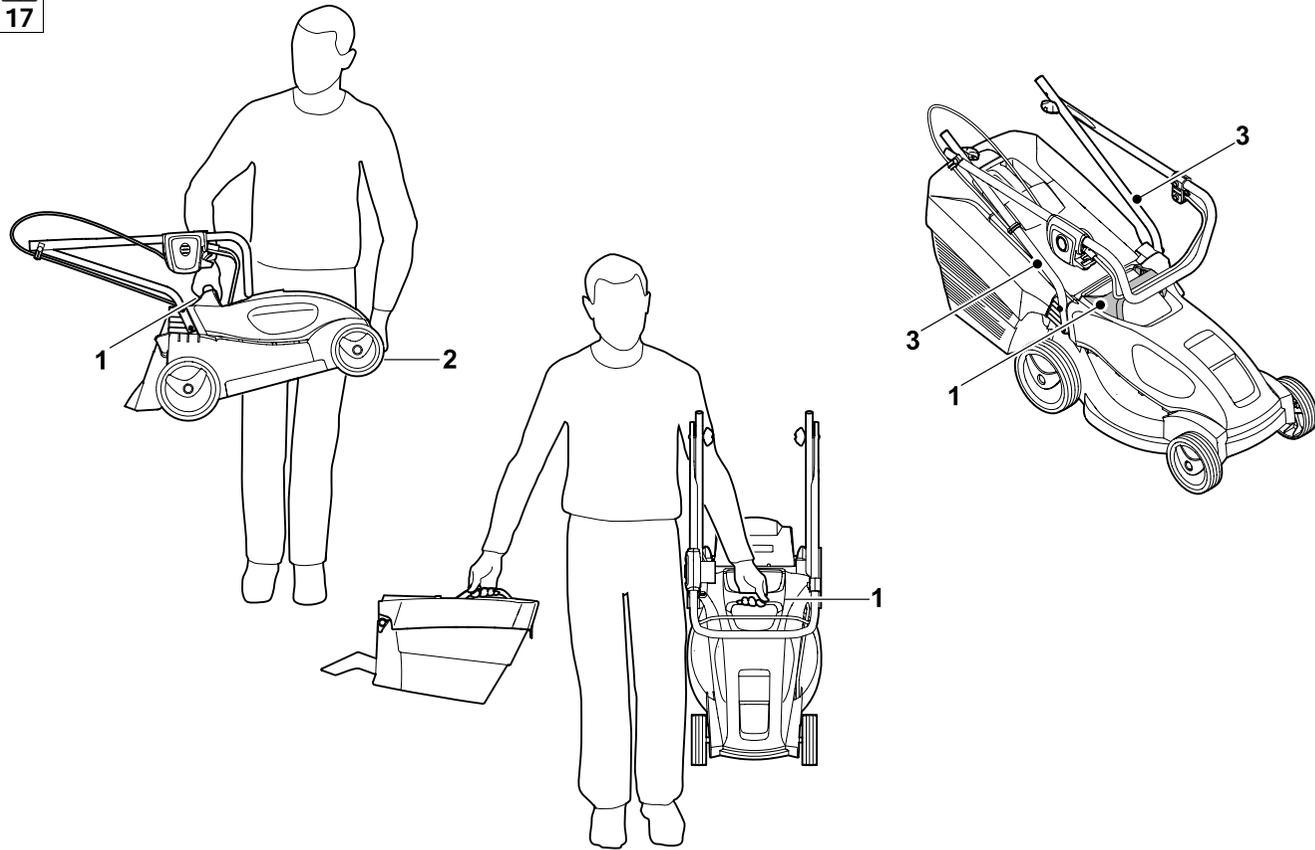

18

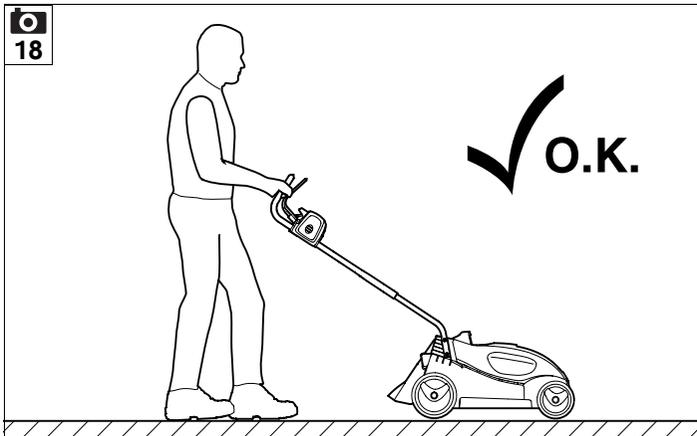

0478 121 9704 A

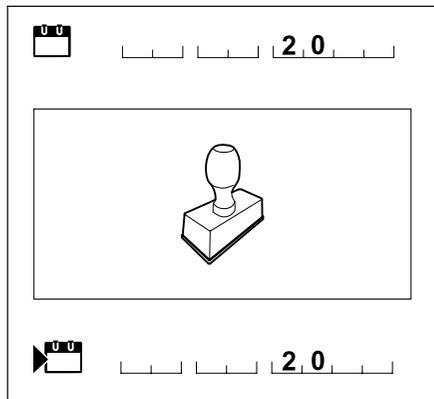
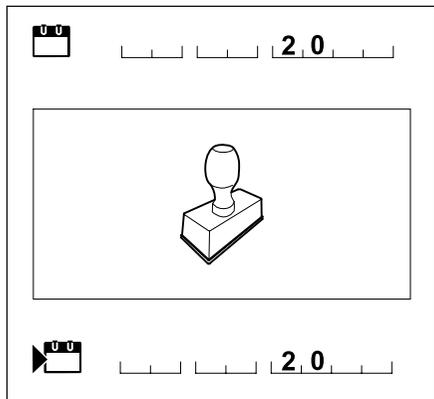
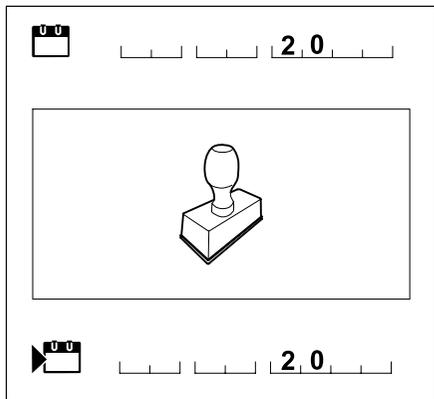
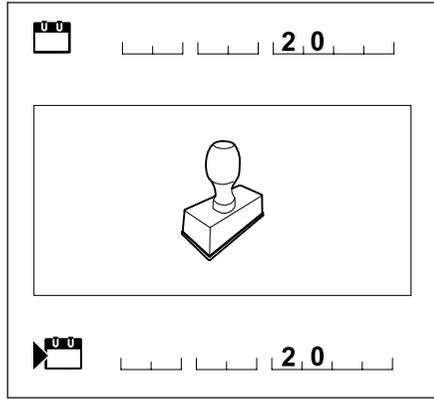
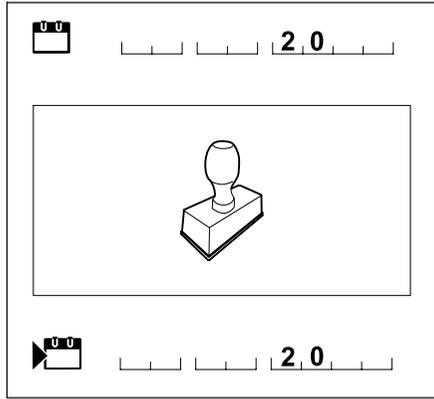
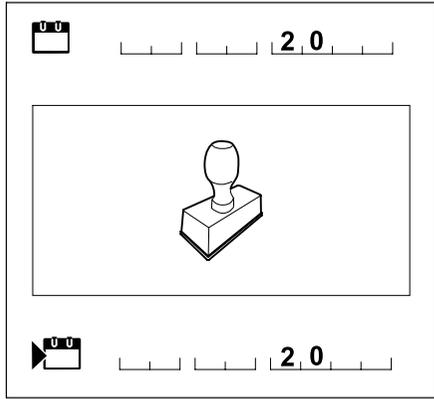
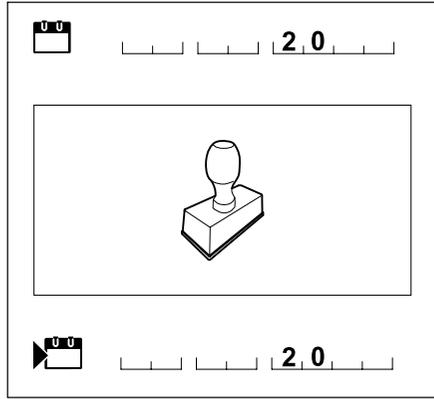
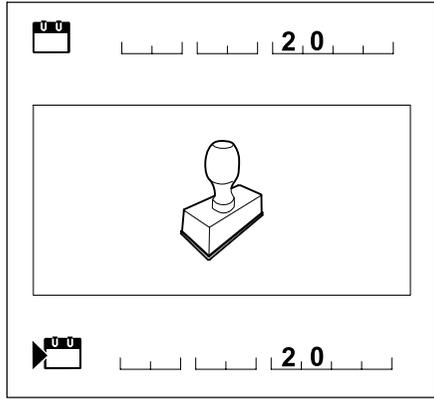
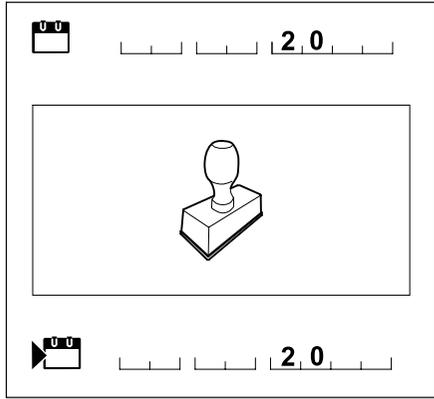

Spoštovani kupec,

veseli nas, da ste se odločili za STIHL. Naše izdelke vrhunske kakovosti razvijamo in izdelujemo v skladu s potrebami naših strank. Tako so naši izdelki tudi pri izjemnih obremenitvah zelo zanesljivi.

STIHL je hkrati sinonim za vrhunski servis. Naši pooblaščenji prodajalci nudijo strokovno svetovanje in uvajanje ter obsežno tehnično podporo.

Zahvaljujemo se vam za zaupanje in vam želimo veliko veselja z vašim izdelkom STIHL.



Dr. Nikolas Stihl

POMEMBNO! PREBERITE PRED UPORABO IN SHRANITE.

1. Kazalo

O navodilih za uporabo	8	Uporabnikovo delovno območje	16
Splošno	8	Varnostna oprema	16
Navodila za branje navodil za uporabo	8	Zaščitne naprave	16
Različice po državah	8	Dvoročno upravljanje	16
Opis naprave	8	Zavora izteka elektromotorja	16
Za vašo varnost	9	Začetek uporabe naprave	16
Splošno	9	Priklop naprave na električno omrežje	16
Opozorilo – Nevarnosti zaradi električnega toka	10	Zaščita proti izvleku kabla	17
Oblačila in oprema	10	Vklop kosilnice	17
Transport naprave	11	Izklop kosilnice	17
Pred delom	11	Praznjenje košare za travo	17
Med delom	11	Vzdrževanje	17
Vzdrževanje, čiščenje, popravila in skladiščenje	13	Splošno	17
Skladiščenje pri daljših prekinitvah dela	14	Čiščenje naprave	17
Odstranjevanje	14	Elektromotor in kolesa	17
Opis simbolov	14	Zgornji del krmila	18
Priprava naprave na uporabo	14	Vzdrževanje kosilnega noža	18
Sestavljanje kosilnice	14	Odstranjevanje in vgradnja kosilnega noža	18
Upravljalni elementi	15	Brušenje noža za košnjo	18
Košara za travo	15	Shranjevanje (prezimovanje)	18
Prikaz ravni polnjenja	15	Transport	19
Krmilo	15	Transport	19
Osrednja nastavitev višine košnje	15	Zmanjšanje obrabe in preprečevanje okvar	19
Napotki za delo	15	Varovanje okolja	20
Splošno	15	Običajni nadomestni deli	20
Pravilna obremenitev elektromotorja	16	EU-izjava o skladnosti	20
Ob blokadi noža	16	Kosilnica, ročno vodena in z omrežnim pogonom (STIHL RME)	20
Termična zaščita proti preobremenitvi elektromotorja	16	Tehnični podatki	20
		Iskanje napak	21
		Načrt servisiranja	22
		Potrditev prodaje	22
		Potrditev servisa	22

2. O navodilih za uporabo

2.1 Splošno

Ta navodila za uporabo so **originalna navodila proizvajalca za obratovanje** v smislu direktive 2006/42/EC.

Podjetje STIHL nenehno izpopolnjuje svojo ponudbo izdelkov, zato si pridržujemo pravico do spremembe obsega dobave glede oblike, tehnologije in opreme.

Na podlagi podatkov in slik, navedenih v tem priročniku, zato ni mogoče uveljavljati nobenih zahtev.

V teh navodilih za uporabo so lahko opisani modeli, ki niso na voljo v vseh državah.

Ta navodila za uporabo so zaščiteni z avtorskimi pravicami. Vse pravice so pridržane, zlasti pravica do razmnoževanja, prevajanja in obdelave z elektronskimi sistemi.

2.2 Navodila za branje navodil za uporabo

Slike in besedila opisujejo določene korake uporabe.

Vsi slikovni simboli, ki so nameščeni na napravi, so razloženi v teh navodilih za uporabo.

Smer gledanja:

Smer gledanja pri uporabi »levo« in »desno« v navodilih za uporabo: Uporabnik stoji za napravo in gleda naprej v smeri vožnje.

Kazalo poglavij:

Na ustrezna poglavja in podpoglavja, v katerih najdete dodatna pojasnila, opozarja puščica. Naslednji primer predstavlja sklic na določeno poglavje: (⇒ 3.)

Oznake odsekov besedila:

Opisana navodila so lahko označena kot v naslednjih primerih.

Koraki pri uporabi, ki zahtevajo poseg uporabnika:

- Vijak (1) odvijte z izvijačem, premaknite ročico (2) ...

Splošna naštevanja:

- Uporaba izdelka na športnih ali tekmovalnih prireditvah

Besedila z dodatnim pomenom:

Razdelki z dodatnim pomenom so označeni z enim izmed spodaj navedenih simbolov in so tako dodatno poudarjeni, da v navodilih bolj izstopajo.



Nevarnost!

Nevarnost nesreč in težkih telesnih poškodb. Določeno ravnanje je nujno ali pa ga je treba opustiti.



Opozorilo!

Nevarnost telesnih poškodb. Določeno vedenje preprečuje možne ali verjetne poškodbe.



Pozor!

Z določenim vedenjem lahko preprečite lahke poškodbe ali gmotno škodo.



Opomba

Informacija za boljšo uporabo naprave in izogibanje morebitni napačni uporabi.

Besedila s povezavo s sliko:

Slike, ki pojasnjujejo uporabo naprave, so na začetku navodil za uporabo.

Ta simbol fotoaparata povezuje slike na straneh s slikami z besedilom v navodilih.



2.3 Različice po državah

Podjetje STIHL dobavlja naprave z različnimi vtiči in stikali, ki so odvisni od države, v katero so naprave dobavljene.

Na slikah so prikazane naprave z vtiči za Evropo. Priključitev naprav z drugimi vtiči je podobna.

3. Opis naprave



- 1 Zgornji del krmila
- 2 Ročaj za zaustavitev motorja
- 3 Vrtljivi ročaj
- 4 Izmetalna loputa
- 5 Transportni ročaj
- 6 Pokrov motorja
- 7 Sprednje kolo
- 8 Ohišje
- 9 Zadnje kolo

- 10 Spodnji del krmila
- 11 Kabelska objemka
- 12 Košara za travo
- 13 Kabelsko vodilo
- 14 Prikaz ravni polnjenja
- 15 Stikalo
- 16 Omrežni priključek
- 17 Zaščita proti izvleku kabla
- 18 Ročica za nastavitve višine

4. Za vašo varnost

4.1 Splošno



Pri delu z napravo morate obvezno upoštevati te predpise za preprečevanje nesreč.



Pred prvo uporabo naprave pazljivo preberite celotna navodila za uporabo. Navodila za uporabo shranite za poznejšo uporabo.

Ti varnostni ukrepi so nujno potrebni za vašo varnost, vendar pa ta seznam ni popoln. Napravo vedno uporabljajte razumno in odgovorno ter upoštevajte, da uporabnik stroja prevzema odgovornost za nezgode, v katerih so udeležene druge osebe ali njihovo imetje.

Seznanite se z upravljalnimi deli in uporabo naprave.

Napravo smejo uporabljati samo osebe, ki so prebrale navodila za uporabo in so seznanjene z uporabo naprave. Pred prvim zagonom se mora uporabnik potruditi, da dobi strokovna in praktična navodila za uporabo. Uporabnika mora o varni uporabi naprave poučiti prodajalec ali drug izvedenec.

Pri teh navodilih je treba uporabnika posebej opozoriti, da delo z napravo zahteva izjemno pazljivost in koncentracijo.

Tudi če to napravo uporabljate v skladu s predpisi, vseeno obstaja določeno tveganje.



Obstaja smrtna nevarnost zadušitve!

Če se otroci igrajo z embalažo, obstaja nevarnost zadušitve. Otrokom prepričajte dostop do embalaže.

Napravo, vključno z vsemi nadgradnjami, smete predati oziroma posoditi samo osebam, ki ta model in ravnanje z njim dobro poznajo. Navodila za uporabo so del naprave in jih morate vedno priložiti.

Napravo je dovoljeno uporabljati samo, če ste spočiti in v dobrem telesnem ter duševnem stanju. Če niste zdravi, se obrnite na zdravnika, da vam pove, ali je delo z napravo mogoče. Po zaužitju alkohola, drog ali zdravil, ki zmanjšujejo odzivnost, je delo z napravo prepovedano.

Te naprave ne smejo nikoli uporabljati otroci, osebe z omejenimi telesnimi, zaznavnimi ali duševnimi zmoglostmi oziroma s pomanjkanjem znanja in izkušenj ter osebe, ki ne poznajo navodil.

Upravljanja naprave nikoli ne dovolite otrokom ali mladoletnikom, mlajšim od 16 let. V krajevnih predpisih je lahko predpisana najnižja starostna meja, pri kateri je dovoljena uporaba naprave.

Naprava je zasnovana za zasebno uporabo.

Pozor – nevarnost nesreče!

Naprava je namenjena samo za košnjo. Uporaba v druge namene ni dovoljena in je lahko nevarna ali pa povzroči škodo na napravi.

Da ne bi prišlo do morebitnih telesnih poškodb uporabnika, naprave ni dovoljeno uporabljati za naslednja dela (nepopoln seznam):

- za obrezovanje grmovja, žive meje in grmičevja,
- za rezanje vitičastih rastlin,
- za nego trave na strešnih nasadih in balkonskih koritih,
- za sekljanje in drobljenje odpadkov, nastalih pri obrezovanju drevja ter žive meje,
- za čiščenje pešpoti (sesanje, spihovanje),
- za poravnavanje neravnin v tleh, npr. krtin,
- za prevažanje pokošene trave, razen v za to predvideni košari za travo.

Zaradi varnosti so vse spremembe na napravi, razen strokovne namestitve opreme, ki je odobrena s strani družbe STIHL, prepovedane in poleg tega povzročijo prenehanje veljavnosti garancije. Informacije o odobreni dodatni opremi lahko dobite pri pooblaščenem prodajalcu izdelkov STIHL.

Na napravi je še posebej prepovedano izvajati kakršne koli spremembe, ki spremenijo moč ali število obratov elektromotorja oziroma motorja z notranjim zgorevanjem.

Z napravo ne smete prevažati predmetov, živali ali ljudi, posebej otrok.

SL

SK

TR

HU

SR

HR

CS

LV

LT

RO

ET

MK

SQ

AZ

KK

Pri uporabi na javnih površinah, v parkih, na športnih igriščih, na cestah ter na obdelovalnih in gozdnih območjih bodite še zlasti previdni.



Pozor! Ogrožanje zdravja zaradi tresljajev! Čezmerna obremenitev zaradi tresljajev lahko škodi krvnemu obtoku in živcem, še zlasti pri ljudeh s težavami v krvnem obtoku. Če nastopijo simptomi, ki bi jih lahko povzročile obremenitve zaradi tresenja, se obrnite na zdravnika. Ti simptomi se pojavijo predvsem v prstih, rokah ali zapestjih in so na primer naslednji (seznam ni popoln):

- izguba občutka,
- bolečine,
- šibkost v mišicah,
- spreminjanje barve kože,
- neprijetni mravljinici.

Med uporabo krmilo držite z obema rokama čvrsto, a ne krčevito, na za to predvidenih mestih.

Delovne čase načrtujte tako, da se izognete večjim obremenitvam v daljšem časovnem obdobju.

4.2 Opozorilo – Nevarnosti zaradi električnega toka



Pozor **Nevarnost električnega udara!**

Za električno varnost so zlasti pomembni deli omrežni kabel, omrežni vtič, glavno stikalo in priključni kabel. Poškodovanih kablov, sklopov vtičnic in vtičev ter priključnih kablov, ki niso v skladu s predpisi, ni dovoljeno uporabljati, da se ne izpostavite nevarnosti električnega udara.



Zato redno preverjajte priključni kabel, da ni poškodovan in da ne kaže znakov staranja (krhkost).

Napravo uporabljajte izključno z odvitim omrežnim kablom.

Če uporabljate kabelski navijalnik, mora biti ta pred uporabo vedno povsem odvit.

Nikoli ne uporabljajte poškodovanega kabelskega podaljška. Poškodovanega kabla ne popravljajte, ampak ga zamenjajte.

Naprave ni dovoljeno uporabljati, če so kabli poškodovani ali obrabljeni. Glede poškodb in staranja preverite predvsem omrežni kabel.

Vzdrževalna dela in popravila na kablilih lahko izvajajo le posebej usposobljeni strokovnjaki.

Nevarnost električnega udara!

Poškodovanega kabla ne priklaplajte v električno omrežje in se ga dotaknite samo takrat, ko je ločen od električnega omrežja.

Nevarnost električnega udara!

Poškodovanih kablov, spojev vtičev in vtičnic ter stikal ali priključnih kablov, ki ne ustrezajo predpisom, ne smete uporabljati.

Rezalne enote (noža) se ne dotikajte, dokler naprava ni ločena od električnega omrežja.

Vedno pazite, da so uporabljeni omrežni kabli primerno zaščiteni z varovalko.



Čeprav je elektromotor zavarovan pred brizgajočo vodo, ne smete kositi v dežju ali v vlažnem okolju.

Uporabljajte izključno podaljške, ki so zaščiteni pred vlago, namenjeni uporabi na prostem in primerni za napravo (⇒ 10.1).

Med košenjem kabla ne približujte nožu.

Električno napajanje prekinite tako, da izvlečete vtič iz vtičnice. Ne vlecite za priključni kabel.

Če napravo priključite na generator, ne pozabite, da jo lahko poškodujejo nihanja napetosti.

Napravo priključite le na električno napeljavo, ki ima napravo za zaščito pred okvarnim tokom in prožilni tok največ 30 mA. Več informacij lahko dobite pri svojem elektroinstalaterju.

Zaradi električne varnosti mora biti električni kabel vedno pravilno nameščen.

4.3 Oblačila in oprema



Med delom imejte vedno obute trdne čevlje z oprijemljivim podplatom. Nikoli ne delajte bos ali na primer v lahkih sandalnih.



Med vzdrževanjem, čiščenjem in prevažanjem naprave vedno nosite robustne rokavice ter sprnite in zavarujte dolge lase (z ruto, kapo itd.).



Pri brušenju noža za košnjo morate nositi primerna zaščitna očala.

Napravo je dovoljeno uporabljati samo z dolgimi hlačami in tesno prilagajočimi se oblačili.

Nikoli ne nosite ohlapnih oblačil, ki se lahko zataknejo za premične dele (upravljalna ročica), prav tako ne nosite nakita, kravata in šalov.

4.4 Transport naprave

Pri delu uporabljajte rokavice, da se ne poškodujete na ostrih robovih in vročih delih naprave.

Pred transportom napravo izklopite, izvlecite omrežni kabel in počakajte, da se nož ustavi.

Napravo prevažajte samo, ko je elektromotor ohlajen.

Upošteвайте težo naprave in po potrebi uporabite ustrezne pripomočke za nakladanje (nakladalne rampe, dvigalne naprave).

Na nakladalni površini zavarujte napravo in z njo povezane dele (npr. košara za travo) z ustrezno dimenzioniranimi sredstvi za pritrditev (jermeni, vrvi itd.).

Pri dvigovanju in nošnji se izogibajte stiku z nožem za košnjo.

Upošteвайте podatke v poglavju »Prevoz«. Tam je opisano, kako je treba napravo dvigovati oziroma privezovati. (⇒ 12.1)

Pri prevozu naprave upoštevajte veljavne krajevne predpise, zlasti glede varnosti pri natovarjanju in prevozu predmetov na tovornih površinah.

4.5 Pred delom

Zagotoviti morate, da z napravo delajo samo osebe, ki poznajo navodila za uporabo.

Upoštevajte lokalne predpise za čase uporabe vrtnih naprav s pogonom na elektromotor oziroma motor z notranjim zgorevanjem.

V celoti preverite zemljišče, na katerem boste uporabljali napravo, ter odstranite vse kamne, palice, žice, kosti in vse druge tujke, ki bi jih lahko naprava izvrgla z veliko hitrostjo. Ovire (na primer šture, korenine) lahko v visoki travi hitro spregledate.

Zato pred delom z napravo označite vse tujke (ovire), ki so skriti v travi in jih ne morete odstraniti.

Pred uporabo naprave zamenjajte okvarjene ter obrabljene in poškodovane dele. Nečistljiva ali poškodovana obvestila o nevarnostih in opozorila na napravi morate zamenjati. Nadomestne nalepke in druge nadomestne dele najdete pri pooblaščenem prodajalcu izdelkov STIHL.

Napravo lahko uporabljate le v brezhibnem stanju. Pred vsakim zagonom preverite:

- ali je naprava sestavljena skladno s predpisi;
- ali sta rezalno orodje in celotna rezalna enota (nož, pritrilni elementi, ohišje kosilne naprave) v brezhibnem stanju. Zlasti pazite na dobro pritrditev, poškodbe (udarnine ali razpoke) in obrabo;

- ali je varnostna oprema (na primer izmetalna loputa, ohišje, krmilo, ročaja za zaustavitev motorja) brezhibna in pravilno deluje;
- ali je košara za travo nepoškodovana in v celoti nameščena. Poškodovane košare za travo ne smete uporabljati;
- ali zavora izteka elektromotorja deluje.

Po potrebi opravite vsa potrebna dela oziroma poiščite specializiranega trgovca. Podjetje STIHL priporoča pooblaščenega prodajalca izdelkov STIHL.

Upoštevajte podatke v poglavju »Nevarnost zaradi električne napetosti« (⇒ 4.2).

Elektromotor vključite samo, če je nož nameščen v skladu s predpisi. Nevarnost pregrevanja elektromotorja.

4.6 Med delom

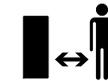

Nikoli ne delajte, kadar so v območju nevarnosti še živali ali druge osebe, zlasti otroci.

Na napravo nameščenih stikalnih in varnostnih naprav ne smete odstraniti ali premestiti. Zlasti ročaja za zaustavitev motorja nikoli ne pritrdite na krmilni drog (npr. s privezovanjem).

Krmilo mora biti vedno pravilno nameščeno in ga ni dovoljeno spreminjati. Naprave nikoli ne uporabljajte z zloženim krmilom.

Nikoli ne pritrdite predmetov na krmilo (npr. delovne obleke). Nikoli ne ovijajte kableskega podaljška okoli krmila.

Napravo uporabljajte le pri dnevni svetlobi ali dobri umetni osvetlitvi.

SL

SK

TR

HU

SR

HR

CS

LV

LT

RO

ET

MK

SQ

AZ

KK

Ne delajte pri temperaturi okolice, ki je nižja od +5 °C.

Z napravo ne delajte v dežju, med nevihtami in še posebej ne, če obstaja možnost udara strele.

Nevarnost nesreče se pri vlažni podlagi poveča zaradi zmanjšanega oprijema uporabnika.

Delajte posebej previdno, da preprečite zdrs. Če je mogoče, se izogibajte uporabi naprave na vlažnih tleh.

Naprave ne puščajte na dežju.

Vklop naprave:

Napravo vklopite previdno in po navodilih v poglavju »Začetek uporabe naprave« (⇒ 10.)

Pazite, da ne stojite s stopali preblizu rezalnega orodja.

Naprava mora biti ob vklopu postavljena na ravni površini.

Naprava pred vklopom in med postopkom zagona ne sme biti nagnjena.

Elektromotorja ne vklapljajte, če izmetalnega kanala ne pokriva izmetalna loputa oziroma košara za travo.

Pogosto vklapljanje in izklapljanje v krajšem časovnem razmiku ni priporočljivo, še zlasti se poskusite izogniti »igranju« s stikalom za vklop/izklop. Nevarnost pregrevanja elektromotorja.

Delo na pobočjih:

Pobočja vedno obdelajte prečno, nikoli vzdolžno.

Če uporabnik pri košnji v vzdolžni smeri izgubi nadzor nad napravo, bi ga lahko naprava povozila.

Še zlasti bodite previdni, ko spreminjate smer vožnje na pobočju.

Vedno pazite na stabilno stojišče in se izogibajte delu na preveč strmih pobočjih.

Zaradi varnostnih razlogov naprave ni dovoljeno uporabljati na pobočjih z naklonom nad 25° (46,6 %). **Nevarnost telesnih poškodb!**

Naklon pobočja 25° ustreza navpičnemu dvigu v višini 46,6 cm na 100 cm vodoravne dolžine.

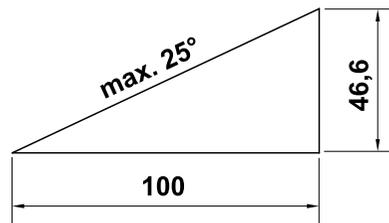

Uporaba:



Pozor – nevarnost telesnih poškodb!

Rok ali nog nikoli ne približujte k vrtečim se delom ali pod njih.

Nikoli se ne dotikajte vrtečega se noža. Bodite oddaljeni od izmetalne odprtine. Vedno ohranjajte varnostno razdaljo, ki jo določa krmilo.



Noža nikoli ne poskušajte pregledovati, ko naprava deluje.

Nikoli ne odpirajte izmetalne lopute in/ali nikoli ne snemite košare za travo, ko se kosilni nož premika. Vrteči se nož vas lahko poškoduje.

Napravo vedno vodite korakoma. Pri delu z napravo nikoli ne tecite. Hitro vodenje naprave poveča nevarnost telesnih poškodb zaradi spotikanja, zdrsov itd.

Bodite posebno previdni, ko napravo obračate ali jo vlečete bliže k sebi.

Nevarnost spotikanja!

Naprave nikoli ne dvigajte ali prenašajte pri delujočem elektromotorju ali s priključenim omrežnim kablom.

Predmetom, skritim v ruši (razpršilne naprave, količki, vodni ventili, temelji, električne napeljave itd.), se je treba izogniti. Takih predmetov nikoli ne povozite.

Ko delate v bližini pobočij, nagnjenih tal, odlagališč, jarkov in nasipov, napravo izredno previdno uporabljajte. Še posebej pazite na zadostno oddaljenost od takih nevarnih mest.

Če rezalno orodje ali naprava udarita ob oviro ali tujek, zaustavite elektromotor, odklopite omrežni kabel in poskrbite za strokovni pregled.



STOP

Pri izteku vrtenja rezalnega orodja pazite, saj traja nekaj sekund, preden se popolnoma umiri.

Izklopite elektromotor:

- kadar napravo pri transportu peljete čez druge površine, kot je trava;
- kadar napravo potiskate na površino za košnjo in z nje;
- preden odstranite košaro za travo;
- preden nastavite višino košnje.



Izklopite elektromotor, izvlecite omrežni vtikač in počakajte, da se rezalno orodje popolnoma ustavi,

- preden odstranite blokade ali očistite zamašitve v izmetalnem kanalu;

- kadar rezalno orodje zadene ob tujek. Rezalno orodje je treba preveriti glede morebitnih poškodb. Naprave ne smete uporabljati, če je gred noža oz. gred elektromotorja poškodovana ali upognjena. **Nevarnost poškodb zaradi okvarjenih delov!**
- preden napravo preverite, očistite ali preden na njej izvajate druga dela (npr. nastavljanje višine košnje, preklapljanje/nastavljanje krmila);
- preden napravo zapustite oziroma ostane nenadzorovana;
- preden napravo dvignete in nosite;
- pred transportom;
- če ste zadeli ob tujek ali če se začne naprava neobičajno močno tresi. V takih primerih preverite napravo, še posebej rezalno enoto (nož, gred noža, pritrditev noža), ali je poškodovana, in pred ponovnim vklopom ter delom opravite potrebna popravila.



Nevarnost poškodb!

Močno tresenje praviloma opozarja na motnje. Naprave zlasti ni dovoljeno začeti uporabljati v primerih, kadar ima poškodovano ali upognjeno gred noža oz. poškodovan ali zvit nož za košnjo. Če nimate potrebnih znanj, se za potrebna popravila vedno obrnite na strokovnjaka. Podjetje STIHL priporoča, da se obrnete na pooblaščenega prodajalca izdelkov STIHL.

Zaradi nihanja napetosti, ki ga ob zagonu povzroča ta naprava, so lahko ob neugodnih razmerah v omrežju motene ostale naprave, priključene na isti električni krog. V tem primeru je treba

primerno ukrepati (npr. priključitev na drug električni krog, kot je nanj priključena prizadeta naprava; delovanje naprave v električnem krogu z nižjo električno impedanco).

4.7 Vzdrževanje, čiščenje, popravila in skladiščenje



Pred vsemi deli na napravi, pred nastavljanjem ali čiščenjem naprave ali pred preverjanjem, ali je priključni kabel morda zavozlan ali poškodovan, napravo izklopite in izvlecite omrežni vtič.

Pustite, da se naprava pred shranjevanjem v zaprtih prostorih, pred vzdrževalnimi deli in pred čiščenjem v celoti ohladi.

Čiščenje:

Celotno napravo po uporabi skrbno očistite. (⇒ 11.2)

Prilepljene ostanke trave odstranite z leseno palico. Spodnjo stran kosilnice očistite s ščetko in vodo.

Nikoli ne uporabite visokotlačnega čistilnika in naprave ne čistite pod tekočo vodo (na primer z vrtno cevjo). Ne uporabljajte agresivnih čistil. Ta lahko poškodujejo umetne mase in kovine, kar lahko vpliva na varno uporabo vaše naprave STIHL.

Da se izognete nevarnosti požara, pazite, da na odprtinah za hlajenje zraka med pokrovom elektromotorja in ohišja ni na primer trave, slame, mahu, listja ali uhajajoče masti.

Vzdrževalna dela:

Izvajate lahko samo vzdrževalna dela, ki so opisana v teh navodilih za uporabo. Vsa druga vzdrževalna dela mora izvesti pooblaščen prodajalec.

Če nimate potrebnih znanj in pripomočkov, se **vedno** obrnite na pooblaščenega prodajalca.

Družba STIHL priporoča, naj vzdrževalna dela in popravila izvajajo samo pooblaščen prodajalci izdelkov STIHL. Pooblaščen prodajalci izdelkov STIHL se redno šolajo in dobivajo tehnične informacije.

Uporabljajte izključno orodje, dodatno opremo ali nadgradno opremo, ki jo je družba STIHL potrdila za to napravo, ali tehnično enake dele, saj v nasprotnem primeru obstaja nevarnost nesreč, pri katerih lahko pride do telesnih poškodb ali škode na napravi. Če imate vprašanja, se obrnite na pooblaščenega prodajalca.

Originalno orodje, dodatna oprema in nadomestni deli STIHL so optimalno prilagojeni na napravo in zahteve uporabnika. Originalne nadomestne dele STIHL boste prepoznali po številki nadomestnega dela STIHL, po napisu STIHL, po potrebi pa tudi po oznaki nadomestnega dela STIHL. Manjši deli imajo lahko tudi samo znak.

Nalepke z opozorili in napotki naj bodo vedno čiste in čitljive. Namesto poškodovane ali izgubljene nalepke si morate pri pooblaščenem prodajalcu izdelkov STIHL priskrbeti nove originalne napise. Če poškodovani sestavni del zamenjate z novim, pazite, da so na novem delu enake nalepke.

Dela na rezalni enoti izvajajte samo z debelimi zaščitnimi rokavicami in nadvse pazljivo.

SL
SK
TR
HU
SR
HR
CS
LV
LT
RO
ET
MK
SQ
AZ
KK

Poskrbite, da so vse matice, čepi in vijaki, zlasti pa pritrdilni vijak za nož, dobro pritrjeni, tako da bo naprava v brezhibnem stanju.

Redno pregledujte celotno napravo in košaro za travo, še posebej pred shranjevanjem naprave (na primer pred zimskim premorom), ali če opazite obrabo in poškodbe. Obrabljene ali poškodovane dele iz varnostnih razlogov takoj zamenjajte, da bo naprava vedno v brezhibnem stanju.

Če zaradi vzdrževanja odstranite sestavne dele ali zaščitne naprave, jih nemudoma skladno s predpisi znova namestite.

Redno preverjajte, ali je kosilni nož varno nameščen, poškodovan ali obrabljen.

4.8 Skladiščenje pri daljših prekinitvah dela

Ohlajeno napravo shranjujte v suhem, zaprtem prostoru.

Zavarujte napravo pred dostopom nepooblaščenih oseb (npr. otrok).

Pred skladiščenjem (na primer pred zimo) napravo temeljito očistite.

Napravo shranite v brezhibnem stanju.

4.9 Odstranjevanje

Zagotovite strokovno odstranitev odslužene naprave. Pred odstranitvijo poskrbite, da bo naprava neuporabna. Da bi preprečili nesreče, odstranite napajalni oziroma električni kabel z elektromotorja.

Nevarnost telesnih poškodb zaradi rezalnega orodja!

Tudi odsluženih naprav nikoli ne puščajte

brez nadzora. Zagotovite, da sta naprava in rezalno orodje shranjena zunaj dosega otrok.

5. Opis simbolov



Pozor!
Pred prvo uporabo preberite navodila za uporabo.



Nevarnost telesnih poškodb!
Druge osebe naj se ne zadržujejo na območju nevarnosti.



Nevarnost telesnih poškodb!
Pazite na oster kosilni nož. Kosilni nož se ustavi šele nekaj sekund po izklopu (zavora motorja/noža). Pred deli na rezalnem orodju, pred vzdrževalnimi in čistilnimi deli, pred preizkušanjem, ali je priključni kabel zavozlan ali poškodovan, in preden zapustite napravo, izklopite motor in izvlecite omrežni kabel.

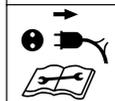

Nevarnost električnega udara! Priključnega kabla ne približujte rezalnemu orodju.



Vklopite elektromotor.

6. Priprava naprave na uporabo

6.1 Sestavljanje kosilnice



Nevarnost telesnih poškodb
Upošteвайте varnostna opozorila v poglavju »Za vašo varnost«. (⇒ 4.)

- Napravo sestavite na vodoravni, ravni in trdni podlagi. Pred namestitvijo preverite obseg dobave. 
- Sestavite košaro za travo in namestite spodnje dele krmila (D) – upoštevajte zatezni moment. 
- Zgornji del krmila namestite na želeno višino na spodnjih delih krmila in držite. (⇒ 7.3)
- Namestite zgornji del krmila in električni kabel, kot je prikazano, napeljite v kabelsko vodilo (J) ter pritrдите s kabelskima sponkama (K) na krmilo. 
- Obesite košaro za travo. (⇒ 7.1)

7. Upravljalni elementi

7.1 Košara za travo

Namestitev:

- Izmetalno loputo (1) odprite in držite odprto.
- Košaro za travo (2) z nastavkom vpnite v pritrdilne dele (3) na zadnji strani naprave.
- Zaprite izmetalno loputo (1).

Odstranjevanje:

- Izmetalno loputo (1) odprite in držite odprto.
- Dvignite košaro za travo (2) in jo odstranite proti zadnji strani.
- Zaprite izmetalno loputo (1).

7.2 Prikaz ravni polnjenja

Košara za travo je opremljena s prikazom ravni polnjenja (1) na zgornjem delu košare s travo.

Zračni tok, ki nastaja zaradi vrtenja noža in ki polni košaro za travo, dvigne prikaz ravni polnjenja (2):

Košara za travo se napolni s pokošeno travo.

Zaradi polnjenja košare za travo se zračni tok zmanjša, prikazovalnik ravni polnjenja pa se spusti (3):

- Izpraznite polno košaro za travo (⇒ 10.5).

7.3 Krmilo



Nevarnost priščipnjenja!

Z odvijanjem vrtljivih ročajev se lahko zgornji del krmila poklopi. Zato med odvijanjem vrtljivih ročajev z eno roko vedno pridržite zgornji del krmila (2) na najvišjem mestu.

1 Poklop zgornjega dela krmila:

Položaj za transport – če želite med prevozom ali shranjevanjem varčevati s prostorom:

- Vrtljive ročaje (1) pri tem odvijte le toliko, da se prosto vrtijo, in poklopite zgornji del krmila (2) naprej. Pri tem pazite, da ne poškodujete električnega kabla.

Delovni položaj – za potiskanje naprave:

- Zgornji del krmila (2) poklopite nazaj in ga z eno roko pridržite.

- Zategnite vrtljive ročaje (1).

2 Nastavitev višine:

Zgornji del krmila lahko nastavite na 2 višini:

- Odvijte vrtljive ročaje (1) in odstranite vijake (3).
- Zgornji del krmila (2) namestite na želeno višino:
izvrtina **A** – visoki položaj,
izvrtina **B** – nizki položaj.
- Vijake (3) vstavite skozi izvrtine spodnjega dela in zgornjega dela krmila ter privijte vrtljive ročaje (1).

7.4 Osrednja nastavitev višine košnje

Nastavite lahko **pet** različnih višin košnje.

Stopnja 1:

najnižja višina košnje (25 mm)

Stopnja 5:

najvišja višina košnje (65 mm)

Nastavitev višine košnje:

- Zaskočno ročico (1) potisnite navzven in jo pridržite.
- Želeno višino košnje nastavite s pomikanjem naprave.
- Zaskočno ročico (1) spustite, da se zaskoči.

8. Napotki za delo

8.1 Splošno



Nevarnost poškodb!

Če je kabel zavozlan, ga takoj razvozajte.

Med košenjem naj bo priključni kabel za vami. Lahko se zgodi, da priključni kabel med košenjem pomotoma prerežete ali se prek njega spotaknete. S tem se poveča nevarnost nesreč, zato naj bo priključni kabel med košenjem vedno na že pokošeni površini, da ga vidite.

Lepo in gosto travo dobite s pogosto košnjo in vzdrževanjem kratke trave.

V vročem in suhem podnebjju pustite daljšo rast, saj bo sicer sonce trato zažgalo in bo videti neprijetna.

Z ostrim nožem dosežete lepši videz pokošene površine kot s topim, zato ga redno brusite (pooblaščen prodajalec izdelkov STIHL).

8.2 Pravilna obremenitev elektromotorja

Kosilnice ne vklopljajte v visoki travi ali pri najnižji višini košnje.

Kosilnico obremenite le toliko, da se število vrtljajev elektromotorja pri tem bistveno ne zmanjša.

Če se število vrtljajev zmanjša, izberite višjo višino košnje in/ali zmanjšajte pomično hitrost.

8.3 Ob blokadi noža

Elektromotor takoj izključite in izvlecite omrežni vtič. Nato odpravite vzrok motnje.

8.4 Termična zaščita proti preobremenitvi elektromotorja

Če pri delu pride do preobremenitve elektromotorja, vgrajena termična zaščita proti preobremenitvi samodejno izklopi elektromotor.

Vzroki za preobremenitev:

- košenje previsoke trave ali prenizko nastavljena višina košnje,
- previsoka hitrost premikanja,
- nezadostno čiščenje dovoda hladnega zraka (sesalnih rež),
- kosilni nož je top ali obrabljen,

- neprimeren ali predolg priključni kabel – upad napetosti (⇒ 10.1).

Ponovni vklop

Po ohlajanju, ki naj traja do 20 minut (odvisno od temperature okolice) znova zaženite napravo (⇒ 10.).

8.5 Uporabnikovo delovno območje



- Upravljevec mora biti pri delujočem elektromotorju zaradi varnosti ves čas obratovanja v delovnem območju za krmilom. Vedno ohranjajte varnostno razdaljo, ki jo določa krmilo.
- Kosilnico mora upravljati samo ena oseba, ostali pa se morajo zadrževati zunaj nevarnega območja. (⇒ 4.)

9. Varnostna oprema

Naprava ima varnostno opremo, ki napravi omogoča varno delovanje in jo varuje pred nepooblaščenno uporabo.



Nevarnost telesnih poškodb!

Če na varnostni opremi ugotovite napako, naprave ne smete uporabiti. Obrnite se na pooblaščenega prodajalca. Družba STIHL priporoča pooblaščenega prodajalca izdelkov STIHL.

9.1 Zaščitne naprave

Kosilnica je opremljena z zaščitnimi napravami, ki preprečujejo nenameren stik s kosilnimi noži in izmetano pokošeno travo.

K tem spadajo ohišje, izmetalna loputa, košara za travo in pravilno nameščeno krmilo.

9.2 Dvoročno upravljanje

Elektromotor lahko vklopite samo, če z desno roko pritisnete in držite stikalo za vklop, z levo roko pa nato potisnete ročaj za zaustavitev motorja do krmila.

9.3 Zavora izteka elektromotorja

Ko spustite ročaj za zaustavitev motorja, se kosilni nož zaustavi v manj kot 3 sekundah.

Zavora izteka, ki je vgrajena v elektromotorju, skrajša čas izteka do zaustavitve noža.



Ko vklopite elektromotor, se nož vrti, zato je slišen zvok vetra. Čas izteka ustreza času trajanja zvoka vetra po izklopu motorja in ga lahko izmerite s štoparico.

10. Začetek uporabe naprave

10.1 Priklop naprave na električno omrežje



Nevarnost električnega udara!

Upoštevajte varnostna opozorila v poglavju »Za vašo varnost« (⇒ 4.2).

Če uporabljate kabelski navijalnik, mora biti priključni kabel popolnoma odvit, sicer lahko pride zaradi električnega upora do izgube moči in pregrevanja.

Kot priključni kabel je dovoljeno uporabiti samo kabel, ki ni lažji od kabla z gumijastim plaščem **H07 RN-F DIN/VDE 0282**.

Najmanjši presek:

do dolžine 25 m: 3 x 1,5 mm²

do dolžine 50 m: 3 x 2,5 mm²

Spoji vtičnic in vtičev priključnega kabla morajo biti iz gume ali prevlečeni z gumo in ustrezati standardu **DIN/VDE 0620**.

Omrežna napetost in omrežna frekvenca se morata ujemati s podatki na tipski tablici oz. s podatki v poglavju »Tehnični podatki« (⇒ 17.).

Omrežni kabel mora biti pravilno zavarovan (⇒ 17.).

Ta naprava je namenjena za delovanje z električnim omrežjem s sistemsko impedanco Z_{max} na odjemni točki (hišni priključek), ki znaša največ **0,49 ohma** (pri 50 Hz).

Uporabnik mora zagotoviti, da bo naprava priključena izključno na napajalno električno omrežje, ki izpolnjuje te zahteve. Po potrebi lahko dobite informacije o sistemski impedanci pri krajevnem elektrodistribucijskem podjetju.

10.2 Zaščita proti izvleku kabla

Med delom zaščita proti izvleku kabla preprečuje, da bi se priključni kabel nehote izvlekel in tako na napravi povzročil poškodbe omrežnega priključka.

Priključni kabel mora biti zato napeljan skozi zaščito proti izvleku kabla.

- Priključni kabel (1) oblikujte v zanko in jo napeljite skozi odprtino (2).
- Zanko zavijajte čez kavelj (3) in jo zategnite.

10.3 Vklon kosilnice



Elektromotorja ne vklaplajte v visoki travi ali v najnižji višini košnje, saj to oteži zagon.

- Pritisnite in držite vklopni gumb (1). Ročaj za zaustavitev motorja (2) potisnite h krmilu in ga držite.
- Vklonni gumb (1) lahko po aktivaciji ročaja za zaustavitev motorja (2) spustite.

10.4 Izklon kosilnice



- Spustite ročaj za zaustavitev motorja (1). Elektromotor in nož se po krajšem času izteka zaustavita.

10.5 Praznjenje košare za travo



Nevarnost telesnih poškodb!

Preden odstranite košaro za travo, zaradi varnosti izklopote elektromotor.

- Odstranite košaro za travo. (⇒ 7.1)
- Odprite zapiralno zanko (1) na košari za travo. Dvignite zgornji del košare za travo (2) in ga pridržite. Poklopote košaro za travo nazaj in odstranite pokošeno travo.
- Zaprite košaro za travo.
- Obesite košaro za travo. (⇒ 7.1)



11



12



13



14

11. Vzdrževanje

11.1 Splošno



Nevarnost telesnih poškodb!

Upoštevajte varnostna opozorila v poglavju »Za vašo varnost« (⇒ 4.).

Letno vzdrževanje, ki ga opravi pooblaščen prodajalec:

Kosilnico mora enkrat letno preveriti pooblaščen prodajalec. Družba STIHL priporoča pooblaščenega prodajalca izdelkov STIHL.

11.2 Čiščenje naprave

Vzdrževalni interval: po vsaki uporabi

- Kosilnico postavite na trdno, vodoravno in ravno podlago.
- Odstranite košaro za travo. (⇒ 7.1)
- Za čiščenje spodnje strani naprave kosilnico (1) nagnite na stran.
- Napravo očistite le z vodo, ščetko ali krpo. Prilepljene ostanke trave odstranite z leseno palico. Po potrebi uporabite posebna čistila (npr. posebno čistilo STIHL).
- Curka vode ali visokotlačnega čistilca nikoli ne usmerite v stikala, dele motorja, tesnila in ležajna mesta.

11.3 Elektromotor in kolesa

Elektromotor ne potrebuje vzdrževanja.

Ležaji koles ne potrebujejo vzdrževanja.

11.4 Zgornji del krmila

Vzdrževalni interval: pred vsako uporabo

Zgornji del krmila preverite glede poškodb – prevlečen je z izolacijskim slojem. Če je ta poškodovan, kosilnice ne smete uporabljati, zgornji del krmila pa morate zamenjati.

11.5 Vzdrževanje kosilnega noža

Vzdrževalni interval: pred vsako uporabo



Nevarnost telesnih poškodb!

Pred vsako uporabo preglejte, ali je nož morda poškodovan. Nož morate zamenjati, če so na njem vdrtine ali razpoke ali če so dosežene meje obrabe.

- Kosilnico nagnite na stran. (⇒ 11.2)
- Očistite nož (1) in preverite, ali je morda poškodovan (zareze in razpoke) in obrabljen, ter ga po potrebi zamenjajte.
- S kljunastim merilom preverite **debelino noža** **A** na več mestih. Merite zlasti v območju rezalnih vetrnic. **A** > 1,6 mm
- Položite ravnilo (2) na sprednji rob noža in tako izmerite **obrabo** **B**. **B** < 5 mm

11.6 Odstranjevanje in vgradnja kosilnega noža



Nevarnost telesnih poškodb!

Pri delu z noži nosite ustrezne zaščitne rokavice.

- Za dela z noži kosilnico nagnite na stran. (⇒ 11.2)

1 Odstranjevanje:

- Kosilni nož (1) držite z eno roko.
- Odvijte pritrdilni vijak za nož (2) in ga snemite skupaj s sojemnikom (3) in kosilnim nožem (1).

2 Namestitev:



Nevarnost telesnih poškodb!

Pred namestitvijo preverite stanje kosilnega noža (poškodbe, obraba) ter ga po potrebi zamenjajte. (⇒ 11.5)

Kosilni nož namestite le, kot je prikazano, z ukrivljenimi rezalnimi vetrnicami navzgor (proti napravi). Natančno upoštevajte predpisan zatezni moment pritrdilnega vijaka za nož, ker je od tega odvisna varna pritrditev rezalnega orodja. Pritrdilni vijak za nož dodatno zavarujte s sredstvom **Loctite 243**.

Pritrdilni vijak za nož in sojemnik morate zamenjati pri vsaki menjavi noža.

- Očistite nalezno površino noža, sojemnik in pušo noža.
- Kosilni nož (1) je treba namestiti z navzgor zakrivljenimi robovi navzgor na pušo noža. Vodilne zatiče (4) puše noža namestite v izrezane dele kosilnega noža.
- Kosilni nož (1) držite z eno roko in nastavite sojemnik (3).
- Pritrdilni vijak za nož (2) privijte in zategnite. **Zatezni moment** pritrdilnega vijaka za nož: 15 - 20 Nm

11.7 Brušenje noža za košnjo

Podjetje STIHL priporoča, da nož nabrusi strokovnjak. Če je nož nepravilno nabrušen (napačen kot ostrenja, neuravnoteženost itd.), naprava ne deluje pravilno.

Navodila za brušenje:

- Odstranite kosilni nož. (⇒ 11.6)
- Nož med brušenjem hladite, na primer z vodo. Pazite, da jeklo ne pomodri, saj to zmanjša trajnost rezila.
- Nož nabrusite enakomerno, da se izognete vibracijam zaradi neuravnoteženosti.
- Kot brušenja naj bo vedno 30°.
- Po postopku brušenja rob na rezilnem robu po potrebi odstranite s finim brusilnim papirjem.

11.8 Shranjevanje (prezimovanje)

Napravo shranjujte v suhem in zaprtem prostoru s čim manj prahu. Zagotovite, da bo naprava shranjena zunaj dosega otrok.

Kosilnico shranjujte v brezhibnem stanju in po potrebi poklopite krmilo.

Trdno privijte vse matice, čepe in vijake, zamenjajte nečitljiva opozorila o nevarnostih in napotke na napravi, preverite celotno napravo glede obrabe ali poškodb. Obrabljene ali poškodovane dele zamenjajte.

Morebitne motnje na napravi je treba odpraviti pred skladiščenjem.

Kadar kosilnica dalj časa ne obratuje (čež zimo), upoštevajte naslednja navodila:

- Skrbno očistite vse zunanje dele naprave.
- Vse premične dele dobro naoljite oz. namastite.

12. Transport

12.1 Transport



Nevarnost telesnih poškodb!

Pred prevozom upoštevajte poglavje »Za vašo varnost«. (⇒ 4.) Za transport vedno oblecite ustrezna varnostna oblačila (varnostne čevlje, rokavice). Pred dviganjem oz. transportom vedno izvlecite omrežni kabel.

Prenašanje naprave:

- Kosilnico z eno roko primite na transportnem ročaju (1) in z drugo roko na ohišju (2). Vedno morate paziti na ustrezno razdaljo kosilnega noža od telesa, še posebej od podplatov in nog.

ali

- Kosilnico z eno roko primite na transportnem ročaju (1).

Pritrjevanje naprave:

- Kosilnico in košaro za travo zavarujte z ustreznimi pritrdili.
- Vrvi oziroma jermene pritrdite na transportnem ročaju (1) in na spodnjih delih krmila (3).

13. Zmanjšanje obrabe in preprečevanje okvar

Pomembni napotki za vzdrževanje in negovanje za skupino izdelkov

Kosilnica, ročno vodena in z omrežnim pogonom (STIHL RME)

Za telesne poškodbe in materialno škodo, ki je nastala zaradi neupoštevanja navodil za uporabo, še posebej glede varnosti, upravljanja in vzdrževanja, ali zaradi uporabe nedovoljenih dodatnih ali rezervnih delov, družba STIHL ne prevzema nobene odgovornosti.

Obvezno upoštevajte naslednja pomembna navodila za preprečevanje škode in čezmerne obrabe svoje naprave STIHL:

1. Obrabni deli

Nekateri deli naprav STIHL so tudi pri uporabi, ki je skladna s predpisi, podvrženi normalni obrabi ter jih je zato glede na način in čas uporabe treba pravočasno zamenjati.

To je na primer:

- nož.

2. Upoštevanje določil v teh navodilih za uporabo

Uporaba, vzdrževanje in shranjevanje naprave STIHL mora potekati tako skrbno, kot je opisano v teh navodilih za uporabo. Za vso škodo, ki nastane zaradi neupoštevanja varnostnih navodil ter navodil za uporabo in vzdrževanje, je odgovoren uporabnik.

To še zlasti velja za:

- premalo dimenzioniran kabel (prerez);

- napačno električno priključitev (napetost);
- spremembe na izdelku, ki jih podjetje STIHL ni odobrilo;
- uporabo orodja in opreme, ki sta za napravo neustrezna, neprimerna ali slabe kakovosti;
- uporabo izdelka v nasprotju s predpisi;
- uporabo izdelka na športnih ali tekmovalnih prireditvah;
- posledično škodo, nastalo zaradi nadaljnje uporabe izdelka s poškodovanimi deli.

3. Vzdrževalna dela

Redno je treba izvajati vsa v razdelku »Vzdrževanje« navedena dela.

Če uporabnik teh vzdrževalnih del ne more izvajati sam, naj jih izvede pooblaščen prodajalec.

Družba STIHL priporoča, naj vzdrževalna dela in popravila izvajajo samo pooblaščen prodajalci izdelkov STIHL.

Pooblaščen prodajalci izdelkov STIHL se redno šolajo in dobivajo tehnične informacije.

Če dela niso pravilno izvedena, lahko pride do okvar, za katere je odgovoren uporabnik.

V to skupino spadajo med drugim:

- poškodbe elektromotorja zaradi nezadostnega čiščenja dovoda hladnega zraka (sesalne reže);
- korozijska in druga posledična škoda, nastala zaradi nepravilnega skladiščenja;
- poškodbe naprave zaradi uporabe nadomestnih delov slabše kakovosti;

SL

SK

TR

HU

SR

HR

CS

LV

LT

RO

ET

MK

SQ

AZ

KK

- škoda, ki je nastala zaradi nepravočasnega ali nezadostnega vzdrževanja oziroma zaradi vzdrževalnih del in popravil, ki niso bila opravljena v delavnicah specializiranih trgovcev.

14. Varovanje okolja



Pokošena trava ne sodi v smeti. Treba jo je kompostirati.

Embalaža, naprava in oprema so narejeni iz materialov, ki se lahko reciklirajo in jih je treba temu primerno odstraniti.

Ločeno, okolju prijazno odlaganje ostankov materiala spodbuja ponovno uporabo surovin. Zato napravo po izteku življenjske dobe dostavite v center za zbiranje in predelavo surovin. Pri odstranjevanju upoštevajte podatke v poglavju »Odstranjevanje« (⇒ 4.9).

Na centru za recikliranje ali pri svojem specializiranem trgovcu lahko izveste, kako strokovno odstranite odpadne snovi.

15. Običajni nadomestni deli

Nož za košnjo:
6311 702 0100

Pritrdilni vijak za nož:
9018 321 1800

Sojemnik:
6311 702 0600



Pritrdilni vijak za nož in sojemnik morate zamenjati pri vsaki zamenjavi noža. Nadomestne dele dobite pri pooblaščenem prodajalcu izdelkov STIHL.

16. EU-izjava o skladnosti

16.1 Kosilnica, ročno vodena in z omrežnim pogonom (STIHL RME)

STIHL Tirol GmbH
Hans Peter Stihl-Straße 5
6336 Langkampfen
Avstrija

izjavlja z izključno odgovornostjo, da stroj

Kosilnica, ročno vodena in z omrežnim pogonom (STIHL RME),

znamke **STIHL**
Tip RME 235.0
in s serijsko oznako 6311

ustreza naslednjim direktivam ES:
2000/14/EC, 2014/30/EU, 2006/42/EC,
2011/65/EU

Izdelek je zasnovan in izdelan skladno z naslednjimi standardi:
EN 60335-1, EN 60335-2-77

Za razvoj in dokončanje izdelkov veljajo različice standardov, ki so bile v veljavi ob vsakokratnem datumu proizvodnje.

Uporabljeni postopek za ocenjevanje skladnosti:
Dodatek VIII (2000/14/EC)

Ime in naslov udeleženega imenovanega urada:

TÜV Rheinland LGA Products GmbH
Tillystraße 2
D-90431 Nürnberg

Sestavljanje in shranjevanje tehnične dokumentacije:
Sven Zimmermann
STIHL Tirol GmbH

Leto izdelave in številka stroja sta navedena na tipski tablici naprave.

Izmerjena raven zvočne moči:
92,1 dB(A)

Zajamčena raven zvočne moči:
93 dB(A)

Langkampfen,
2019-01-02 (LLLL-MM-DD)

STIHL Tirol GmbH

Sven Zimmermann

Vodja oddelka za konstrukcijo

17. Tehnični podatki

Tip	RME 235.0
Serijska oznaka	6311
Motor, vrsta	Elektromotor
Tip motorja	univerzalni motor AC
Napetost	230 V~
Poraba moči	1200 W
Frekvenca	50 Hz
Varovalka	5 A
Razred zaščite	II
Vrsta zaščite	IPX 4
Rezalna naprava	Rezalna letev
Širina košnje	33 cm

Tip	RME 235.0
Število vrtljajev rezalne naprave	3200 vrt./min
Skladno z direktivo 2000/14/EC:	
Zagotovljena raven zvočne moči $L_{WA,d}$	93 dB(A)
Skladno z direktivo 2006/42/EC:	
Raven zvočnega tlaka na delovnem mestu L_{pA}	80 dB(A)
Negotovost K_{pA}	2 dB(A)
Pogon rezalne letve	Trajen
Zatezni moment pritrdilnega vijaka za nož	15 - 20 Nm
Premer sprednjih koles	140 mm
Premer zadnjih koles	170 mm
Prostornina košare za travo	30 l
Višina košnje	25 - 65 mm
Navedena karakteristika vibriranja po standardu EN 12096:	
Izmerjena vrednost a_{hw}	1,40 m/s ²
Negotovost K_{hw}	0,70 m/s ²
Meritev po EN 20643	
Dolžina	127 cm
Širina	37 cm
Višina	108 cm
Teža	13 kg
	14 kg (GB)

18. Iskanje napak

- ✘ po potrebi obiščite pooblaščenega prodajalca; podjetje STIHL priporoča pooblaščenega prodajalca izdelkov STIHL.

Motnja:
Elektromotor se ne zažene.

Možni vzroki:

- Ni omrežne napetosti.
- Priključni kabel, vtič, vtičnica ali stikalo je pokvarjeno.
- Stikalo ni pritisnjeno.
- Elektromotor je preobremenjen zaradi previsoke ali preveč mokre trave.
- Zaščita elektromotorja je aktivirana.
- Ohišje kosilnice je zamašeno.
- Varovalka v vtiču je okvarjena (različica za GB).

Rešitev:

- Preverite varovalko (⇒ 10.1).
- Preverite, po potrebi zamenjajte kabel, vtič ali stikalo (⇒ 10.1).
- Pritisnite stikalo (⇒ 10.3).
- Elektromotorja ne smete vklopiti v visoki travi, prilagodite višino košnje (⇒ 7.4).
- Pustite, da se naprava ohladi (⇒ 8.4).
- Očistite ohišje kosilnice (⇒ 11.2).
- Zamenjajte varovalko v vtiču (✘).

Motnja:
Pogosto sprožanje omrežne varovalke.

Možni vzroki:

- Neustrezen priključni kabel.
- Preobremenitev omrežja.

- Naprava je preobremenjena zaradi košenja previsoke ali preveč mokre trave.

Rešitev:

- Uporabite ustrezen priključni kabel (⇒ 10.1).
- Napravo priključite na drug električni tokokrog.
- Višino košnje in hitrost prilagodite pogojem košnje (⇒ 7.4).

Motnja:

Močne vibracije med obratovanjem.

Možni vzroki:

- Pritrdilni vijak za nož je razrahljan.
- Nož ni uravnotežen.

Rešitev:

- Zategnite pritrdilni vijak za nož (⇒ 11.6).
- Nož dodatno naostrite (uravnajte) ali zamenjajte (⇒ 11.7).

Motnja:

Nečist rez, trava porumeni.

Možni vzroki:

- Kosilni nož je top ali obrabljen.
- Pomična hitrost je glede na višino košnje prevelika.

Rešitev:

- Naostrite ali zamenjajte kosilni nož (⇒ 11.7).
- Zmanjšajte pomično hitrost in/ali izberite pravilno višino košnje (⇒ 7.4).

Motnja:

Oteženi zagon ali zmanjšana zmogljivost elektromotorja.

Možni vzroki:

- Košenje previsoke ali preveč mokre trave.

SL

SK

TR

HU

SR

HR

CS

LV

LT

RO

ET

MK

SQ

AZ

KK

- Ohišje kosilnice je zamašeno.

Rešitev:

- Višino košnje in hitrost prilagodite pogojem košnje (⇒ 7.4).
- Očistite ohišje kosilnice (pred čiščenjem odstranite omrežni vtič) (⇒ 11.2).

Motnja:

Izmetalni kanal je zamašen.

Možni vzroki:

- Kosilni nož je obrabljen.
- Košenje previsoke ali preveč mokre trave.

Rešitev:

- Zamenjajte kosilni nož (⇒ 11.7).
- Višino košnje in hitrost prilagodite pogojem košnje (⇒ 7.4).

19.2 Potrditev servisa



Pri vzdrževalnih delih ta navodila za uporabo dajte pooblaščenemu prodajalcu izdelkov STIHL. Ta bo na vnaprej natisnjenih poljih potrdil izvedbo servisnih del.

 Servis izveden dne

 Datum naslednjega servisa

19. Načrt servisiranja

19.1 Potrditev predaje

Model: _____

Serijska številka:

Datum:

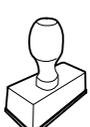

Naslednji servis

Datum:

Milá zákazníčka, milý zákazník,

teší nás, že ste sa rozhodli pre výrobok spoločnosti STIHL. Naše výrobky vyvíjame a vyrábame v špičkovej kvalite podľa požiadaviek našich zákazníkov. Tým vznikajú výrobky s vysokou spoľahlivosťou aj pri extrémnom namáhaní.

Spoločnosť STIHL je tiež zárukou kvalitného servisu. Naše špecializované predajne zabezpečujú kompetentné poradenstvo a zaškolenie, ako aj rozsiahlu technickú podporu.

Ďakujeme vám za vašu dôveru a želáme vám veľa radosti s výrobkom spoločnosti STIHL.

Dr. Nikolas Stihl

**DÔLEŽITÉ! PRED POUŽITÍM
PREČÍTAJTE A USCHOVAJTE.**

1. Obsah

O tomto návode na obsluhu	24	Pracovný priestor obsluhy	33
Všeobecne	24	Bezpečnostné zariadenia	33
Vysvetlivky na čítanie návodu na obsluhu	24	Bezpečnostné zariadenia	33
Verzia podľa krajiny vývozu	24	Dvojrúčne ovládanie	33
Popis stroja	25	Dobehová brzda elektromotora	33
Pre vašu bezpečnosť	25	Uvedenie stroja do prevádzky	33
Všeobecne	25	Pripojenie stroja k zdroju elektrického napájania	33
Varovanie – nebezpečenstvo úrazu elektrickým prúdom	26	Odľahčenie napnutia elektrického kábla	34
Odev a výbava	27	Zapnutie kosačky na trávu	34
Preprava stroja	27	Vypnutie kosačky na trávu	34
Pred začiatkom práce	27	Vyprázdnenie zberného koša na trávu	34
Počas práce	28	Údržba	34
Údržba, čistenie, opravy a uskladnenie	29	Všeobecne	34
Uskladnenie pri dlhších prevádzkových prestávkach	30	Čistenie stroja	34
Likvidácia	30	Elektromotor a kolesá	35
Popis symbolov	31	Horný diel vodiaceho držadla	35
Príprava stroja na prevádzku	31	Údržba žacieho noža	35
Zostavenie kosačky	31	Demontáž a montáž žacieho noža	35
Ovládacie prvky	31	Brúsenie žacieho noža	35
Zberný kôš na trávu	31	Uskladnenie stroja (na zimnú prestávku)	35
Indikátor naplnenia	31	Preprava stroja	36
Vodiace držadlo	32	Preprava	36
Centrálne nastavenie výšky kosenia	32	Opatrenia na minimalizovanie opotrebovania a na zabránenie vzniku škôd	36
Pokyny pre prácu	32	Ochrana životného prostredia	37
Všeobecne	32	Bežné náhradné diely	37
Správne zaťaženie elektromotora	32	Prehlásenie o zhode výrobcom - EÚ	37
Pri zablokovaní žacieho noža	32	Kosačka na trávu – s ručným ovládaním a napájaním z elektrickej siete (STIHL RME)	37
Tepelná ochrana proti prúdovému preťaženiu elektromotora	32	Technické údaje	38
		Hľadanie porúch	38

SL
SK
TR
HU
SR
HR
CS
LV
LT
RO
ET
MK
SQ
AZ
KK

Servisný plán	39
Potvrdenie o prevzatí	39
Potvrdenie o vykonaní servisných prác	39

2. O tomto návode na obsluhu

2.1 Všeobecne

Tento návod na obsluhu je **originálny návod na obsluhu** od výrobcu v zmysle smernice EÚ 2006/42/EC.

Firma STIHL neustále pracuje na ďalšom vývoji a rozširovaní ponuky svojich výrobkov, preto si vyhradzuje právo na zmeny obsahu dodávok, ktoré sa môžu týkať formy, technického vybavenia či príslušenstva.

Z tohto dôvodu nemožno na základe údajov a obrázkov uvedených v tomto katalógu vzniesť žiadne právne nároky.

V tomto návode na obsluhu sú príp. popísané modely, ktoré nie sú vo vašej krajine dostupné.

Tento návod na obsluhu je chránený autorskými právami. Všetky práva zostávajú vyhradené, a to najmä právo na rozmnožovanie, preklady a úpravy prostredníctvom elektronických systémov.

2.2 Vysvetlivky na čítanie návodu na obsluhu

Obrázky a texty popisujú určité manipulačné kroky.

V návode na obsluhu sú vysvetlené tiež všetky obrázkové symboly umiestnené na stroji.

Smer pohľadu:

Definícia smeru pohľadu v tomto návode na obsluhu pri označení smeru „**vľavo**“ a „**vpravo**“:
Obsluha stroja stojí za strojom a pozerá sa dopredu v smere jazdy.

Odkaz na kapitolu:

Šípka ukazuje na príslušné kapitoly a podkapitoly, v ktorých môžete nájsť ďalšie vysvetlenie. V nasledujúcom príklade je uvedený odkaz na kapitolu: (⇒ 3.)

Označenie jednotlivých textových sekvencií:

Popísané pokyny môžu byť označené ako niektorý z nasledujúcich príkladov.

Manipulačné kroky, ktoré vyžadujú určitý úkon obsluhy:

- Skrutku (1) uvoľnite skrutkovačom, stlačte páku (2) ...

Všeobecný súpis úkonov:

- použitie stroja na športové alebo súťažné akcie

Texty so zvláštnym významom:

Pre zdôraznenie zvláštného významu sú tieto textové úseky v návode na obsluhu označené jedným z nasledujúcich symbolov.



Nebezpečenstvo!

Nebezpečenstvo nehody a ťažkého úrazu osôb. Na tomto mieste sa musia dodržiavať určité predpísané pokyny alebo sa niečo zakazuje.



Varovanie!

Nebezpečenstvo úrazu osôb. Dodržiavaním predpísaných pokynov môžete zabrániť možným úrazom.



Pozor!

Dodržiavaním predpísaných pokynov môžete zabrániť nebezpečenstvu vzniku ľahkých úrazov resp. materiálnych škôd.



Upozornenie

Informácia, dôležitá pre lepšie využitie funkcií stroja a pre zabránenie možným chybám obsluhy.

Texty vzťahujúce sa na obrázok:

Obrázky, ktoré vysvetľujú obsluhu stroja, sú uvedené v návode na obsluhu úplne na začiatku.

Symbol fotoaparátu slúži na prepojenie určitého obrázka v obrázkovej časti s príslušným textom v návode na obsluhu.



2.3 Verzia podľa krajiny vývozu

Podľa krajiny vývozu dodáva STIHL svoje stroje s rôznymi elektrickými zástrčkami a spínačmi.

Na obrázkoch sú zobrazené prístroje s euro-zástrčkami, pripojenie strojov do siete s inými zástrčkami prebieha analogicky.

3. Popis stroja



- 1 Horný diel vodiaceho držadla
- 2 Páka pre zastavenie motora
- 3 Krídlková matica
- 4 Vyhadzovacia klapka
- 5 Transportné držadlo
- 6 Kryt motora
- 7 Predné koleso
- 8 Žacia skriňa
- 9 Zadné koleso
- 10 Spodný diel vodiaceho držadla
- 11 Príchytká kábla
- 12 Zberný kôš na trávu
- 13 Vedenie kábla
- 14 Indikátor naplnenia
- 15 Štartovacie tlačidlo
- 16 Pripojenie do siete
- 17 Odľahčenie napnutia elektrického kábla
- 18 Páka pre nastavenie výšky

4. Pre vašu bezpečnosť

4.1 Všeobecne



Pri práci so strojom je bezpodmienečne nutné dodržiavať nasledujúce bezpečnostné predpisy.



Pred prvým uvedením stroja do prevádzky je potrebné si pozorne prečítať celý návod na obsluhu. Návod na obsluhu si starostlivo uložte, aby ste ho mohli použiť neskôr.

Z hľadiska vašej bezpečnosti je nevyhnutné dodržiavať tieto bezpečnostné opatrenia, ktorých zoznam však nie je úplný. Používajte stroj vždy rozumne a zodpovedne a pamätajte na to, že obsluha stroja zodpovedá za úrazy spôsobené ďalším osobám alebo za poškodenie ich majetku.

Zoznámte sa s ovládacími prvkami a používaním stroja.

Stroj smú obsluhovať len osoby oboznámené s návodom na obsluhu stroja a s jeho ovládaním. Pred prvým uvedením do prevádzky musí používateľ absolvovať odborné a praktické zaškolenie. Predávajúci, prípadne iná odborne vyškolená osoba, musí používateľovi vysvetliť bezpečné používanie stroja.

Pri tomto školení treba používateľa upozorniť najmä na to, že pri práci so strojom je potrebná maximálna starostlivosť a koncentrácia.

Aj keď tento stroj obsluhujete podľa predpisov, stále zostávajú zostatkové riziká.



Ohrozenie života udusením!

Hrozí riziko udusení detí hrajúcich sa s obalovým materiálom. Obalový materiál vždy uchovávajte mimo dosahu detí.

Stroj vrátane všetkých prídavných zariadení sa môže zveriť alebo zapožičať len osobám, ktoré boli s týmto modelom a jeho používaním dôkladne

oboznámené. Návod na obsluhu je súčasťou stroja a vždy sa musí poskytovať so strojom.

Používajte stroj len oddychnutý a v dobrom telesnom ako i duševnom stave. Ak máte zdravotné problémy, mali by ste sa informovať u svojho lekára, či vám odporúča prácu so strojom. So strojom sa nesmie pracovať po požití alkoholu, drog alebo liekov, ktoré ovplyvňujú reakčnú schopnosť.

Prístroj by nikdy nemali používať deti, osoby s obmedzenými telesnými, senzorickými alebo duševnými schopnosťami, neskúsené osoby ani osoby, ktoré sa neoboznámili s pokynmi na obsluhu stroja.

Nikdy nedovoľte stroj používať deťom alebo osobám mladším ako 16 rokov. Miestne predpisy môžu stanoviť odlišný minimálny vek pre obsluhu stroja.

Stroj je určený len na súkromné použitie.

Pozor – nebezpečenstvo úrazu!

Stroj je určený iba na kosenie trávnikov. Iné použitie nie je dovolené a môže byť nebezpečné, alebo môže zapríčiniť poškodenie stroja.

S cieľom zabrániť fyzickému úrazu používateľa sa stroj nesmie používať napr. na nasledujúce práce (zoznam príkladov nie je úplný):

- úpravu korún krovia, živých plotov a kríkov,
- kosenie popínavých rastlín,
- údržbu trávnikov na strechách a na balkónoch,
- drvenie a rozdrobenie vetvičiek zo stromov či odrezkov konárov kríkov,

- čistenie chodníkov (vysávanie, vyfukovanie),
- vyrovňavanie nerovností pôdy ako napr. krtincov,
- prepravu pokosenej hmoty okrem prepravy v príslušnom zbernom koši na trávu.

Z bezpečnostných dôvodov je zakázaná akákoľvek úprava stroja okrem odbornej montáže príslušenstva schváleného spoločnosťou STIHL a má za následok stratu nárokov vyplývajúcich zo záruky. Informácie o schválenom príslušenstve vám poskytne špecializovaný predajca výrobkov STIHL.

Zakázané sú najmä akékoľvek zmeny na stroji s cieľom zvýšiť výkon alebo otáčky spaľovacieho motora, resp. elektromotora.

Stroj nie je dovolené použiť na prepravu predmetov, zvierat alebo osôb, zvlášť detí.

Pri používaní na verejných priestranstvách, v parkoch a športoviskách, na uliciach a v poľnohospodárskom a lesnom hospodárstve sa musí pracovať s mimoriadnou opatrnosťou.



Pozor! Zdraviu škodlivé vibrácie! Nadmerné zaťaženie vibráciami môže mať za následok ohrozenie krvného

obeihu alebo nervovej sústavy, zvlášť u osôb s problematickým krvným obehom. Ak sa objavia príznaky, ktoré by mohli byť vyvolané následkom vibrácií, obráťte sa na lekára.

Tieto symptómy, ktoré sa vyskytujú prevažne v prstoch, rukách alebo v zápästí, sú napríklad (zoznam príkladov nie je úplný):

- necitlivosť,
- bolesti,

- svalová slabosť,
- zmeny zafarbenia pokožky,
- nepríjemné mravčenie.

Vodiace držadlo počas prevádzky držte pevne, ale nie kľúčovito, obidvomi rukami na určených miestach.

Pracovné časy plánujte tak, aby ste sa vyhli vyšším zaťaženiam z dôvodu dlhšieho intervalu.

4.2 Varovanie – nebezpečenstvo úrazu elektrickým prúdom



Pozor!
Nebezpečenstvo úrazu elektrickým prúdom!

Z hľadiska bezpečnosti sú osobitne dôležité sieťový kábel, elektrická zástrčka, spínač a prívodný kábel. Aby sa zabránilo nebezpečenstvu úrazu elektrickým prúdom, nesmú sa používať poškodené alebo predpisom nevyhovujúce prívodné káble, zásuvky, vidlice a zástrčky.



Z toho dôvodu pravidelne kontrolujte prívodné káble, či sa neobjavujú známky poškodenia alebo starnutia materiálu (polámaná izolácia).

Stroj prevádzkujte len s odvinutým sieťovým káblom.

Pri použití káblového bubna ho treba pred použitím vždy úplne odmotiť.

Nikdy nepoužívajte poškodený predlžovací kábel. Poškodené predlžovacie káble neopravujte, ale vymeňte ich vždy za nové.

Stroj sa nesmie používať, ak sú káble poškodené alebo opotrebované. Treba skontrolovať najmä prívodný sieťový kábel, či nie je poškodený alebo opotrebovaný.

Údržbárske práce a opravy sieťových rozvodov môžu vykonávať len osobitne kvalifikovaní odborníci.

Nebezpečenstvo úrazu elektrickým prúdom!

Poškodený kábel nezapájajte do elektrickej siete, a pokiaľ je zapojený, kábla sa nedotýkajte.

Nebezpečenstvo poranenia elektrickým prúdom!

Nesmiete používať poškodené káble, spojky a konektory, ani prívodné káble, ktoré nevyhovujú predpisom.

Rezných jednotiek (nožov) sa môžete dotknúť až po odpojení stroja z elektrickej siete.

Vždy skontrolujte dostatočné istenie sieťového vedenia.



Napriek tomu, že elektromotor je chránený pred striekajúcou vodou, nesmie sa so strojom pracovať počas dažďa ani v mokrom prostredí.

Používajte výlučne predlžovacie káble izolované proti vlhkosti, ktoré sú určené na používanie vonku a ktoré sú vhodné na pripojenie stroja (⇒ 10.1).

Pri kosení vedte kábel v dostatočnej vzdialenosti od noža.

Prívodný kábel odpájajte tak, že zástrčku vytiahnete zo sieťovej zásuvky. Nikdy neťahajte za prívodné káble.

Pokiaľ budete chcieť stroj napájať prúdom z elektrocentrály, dbajte na to, aby nedošlo k poškodeniu drviča v dôsledku kolísania napätia.

Stroj zapájajte len do elektrickej siete vybavenej prúdovým chráničom s vybavovacím prúdom max. 30 mA. Bližšie informácie vám poskytnú elektroinštalatéri.

Z dôvodu elektrickej bezpečnosti musí byť elektrický kábel vždy riadne namontovaný na vodiacom držadle.

4.3 Odev a výbava



Pri práci používajte vždy pevnú obuv s drsnou podrážkou. Nikdy nepracujte bosí alebo napr. v sandáloch.



Počas údržbárskych a čistiacich prác, ako aj pri doprave stroja je navyše potrebné vždy používať pevné rukavice a zviazať a zaistiť dlhé vlasy (pomocou šatky, čiapky a pod.).



Pri ostrení žacieho noža sa musia nosiť vhodné ochranné okuliare.

Stroj smie uviesť do prevádzky len osoba s dlhými nohavicami a tesne priliehajúcim odevom.

Nenoste voľné šaty, tieto by sa mohli zachytiť o pohybujúce sa diely stroja (ovládacie páky) – to isté platí pre šperky, kravaty a šály.

4.4 Preprava stroja

Na zabránenie nebezpečenstva poranenia na ostrých hranách a popálenia na horúcich častiach stroja používajte vždy pracovné rukavice.

Pred prepravou stroj vypnite, vyťahnite sieťový kábel a nechajte dobehnúť nože.

Stroj prepravujte len s vychladnutým elektromotorom.

Dbajte na hmotnosť stroja a v prípade potreby použite vhodné nakladacie zariadenia (nakladacie rampy, zdvíhacie zariadenia).

Stroj a príslušenstvo prepravované so strojom (napr. zberný kôš na trávu) vždy riadne zaistíte na ložnej ploche použitím dostatočne dimenzovaných viazacích prostriedkov (laná, upevňovacie popruhy a pod.).

Pri nadvíhovaní a nosení stroja dajte pozor, aby ste sa nedostali do kontaktu so žacím nožom.

Dodržujte pokyny uvedené v kapitole „Preprava stroja“. V kapitole je opísané, ako sa má prístroj nadvíhnuť, resp. upevniť. (⇒ 12.1)

Pri preprave stroja dodržujte platné regionálne zákonné predpisy, predovšetkým predpisy o bezpečnosti a zabezpečení nákladu počas transportu a spôsobe prepravy predmetov na ložnej ploche.

4.5 Pred začiatkom práce

Je potrebné zabezpečiť, aby so strojom pracovali len osoby, ktoré sú oboznámené s návodom na použitie.

V súvislosti s prevádzkovou dobou záhradnej techniky so spaľovacím motorom, resp. elektromotorom dodržiavajte platné miestne predpisy.

Pozemok, na ktorom sa má so strojom pracovať, predtým dôkladne prekontrolujte a odstráňte všetky veľké kamene, konáre, drôty, kosti a všetky ostatné cudzie predmety, ktoré by mohli byť rotujúcim nožom stroja odmrštené. Prekážky (ako napr. pne, korene) môžete vo vysokej tráve ľahko prehliadnuť.

Označte preto pred prácou so strojom všetky cudzie objekty (prekážky) ukryté na ploche trávniku, ktoré sa nedajú odstrániť.

Pred použitím stroja je potrebné vymeniť všetky chybné, ako aj opotrebované a poškodené diely. Nečitateľné alebo poškodené výstražné a bezpečnostné symboly na stroji sa musia obnoviť. Náhradné nálepky, ako aj všetky ostatné náhradné diely vám poskytnú špecializovaný predajca výrobkov STIHL.

Stroj je možné používať iba v bezpečnom prevádzkovom stave. Pred každým uvedením stroja do prevádzky je potrebné skontrolovať:

- či je stroj zmontovaný podľa predpisov,
- či sa rezný nástroj a celá rezná jednotka (žací nôž, upevňovacie diely, skriňa žacieho mechanizmu) nachádzajú v bezchybnom stave, dbajte najmä na bezpečné upevnenie, poškodenia (zárezy alebo trhliny) a opotrebovanie,
- či sú bezpečnostné zariadenia (napr. vyhadzovacia klapka, žacia skriňa, vodiace držadlo, páka pre zastavenie motora) v bezchybnom stave a fungujú podľa predpisov,

- či je zberný kôš na trávu nepoškodený a úplne namontovaný, poškodený zberný kôš na trávu sa nesmie používať,
- či je funkčná dobehová brzda elektromotora.

V prípade potreby vykonajte všetky požadované práce, resp. vyhľadajte špecializovaného predajcu. Spoločnosť STIHL odporúča špecializovaného predajcu výrobkov STIHL.

Dodržiavajte pokyny uvedené v kapitole „Nebezpečenstvo úrazu elektrickým prúdom“ (⇒ 4.2).

Elektromotor nikdy nezapínajte bez správne namontovaného noža. Nebezpečenstvo prehriatia elektromotora!

4.6 Počas práce

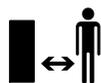

Nikdy nepracujte so strojom, ak sa v blízkosti nachádzajú zvieratá alebo osoby, zvlášť deti.

Bezpečnostné zariadenia, ktoré sú nainštalované na stroji, sa nesmú odstrániť ani inak vyradiť z činnosti. Najmä páku pre zastavenie motora nesmiete nikdy pripevniť k vodiacemu držadlu (napr. priviazaním).

Vodiace držadlo musí byť vždy riadne namontované a nesmie sa meniť. Stroj so sklopeným vodiacim držadlom nepoužívajte.

Na vodiace držadlo nikdy nevešajte žiadne predmety (napr. pracovný odev). Predlžovací kábel sa nesmie namotávať na vodiace držadlo.

Pracujte len za denného svetla alebo pri dobrom umelom osvetlení.

Nepracujte pri teplote okolia pod +5°C.

Nepracujte počas dažďa, búrky a zvlášť vtedy, keď hrozí nebezpečenstvo zásahu bleskom.

Na mokrom podklade sa zvyšuje riziko úrazu v dôsledku zhoršených adhézných podmienok pre stabilný postoj obsluhy. Je potrebné pracovať zvlášť opatrne, aby sa zabránilo pošmyknutiu. Ak je to možné, nepoužívajte stroj na mokrom podklade.

Stroj nenechávajte na daždi.

Zapnutie stroja:

Pri štartovaní stroja postupujte opatrne a v súlade s príslušnými pokynmi v kapitole „Uvedenie stroja do prevádzky“ (⇒ 10.)

Dbajte na dostatočnú vzdialenosť nôh od rezného nástroja.

Pri štartovaní musíte stroj umiestniť na rovnú plochu.

Stroj nesmiete pred zapnutím a počas zapínania nakláňať.

Ak vyhadzovací kanál nie je zakrytý vyhadzovacou klapkou, resp. zberným košom na trávu, nezapínajte elektromotor.

Vyhňte sa častému zapínaniu a vypínaniu elektromotora v krátkych intervaloch, predovšetkým však „pohrávaním“ sa s tlačidlom zapnutia. Nebezpečenstvo prehriatia elektromotora!

Práce na svahu:

Upravujte svahy vždy v priečnom smere, nikdy nie pozdĺžne.

Ak používateľ pri pozdĺžnom kosení stratí kontrolu, mohol by sa naňho navyše prevrátiť kosiaci stroj.

Zvlášť opatrne pracujte pri zmene smeru jazdy na svahu.

Dbajte vždy na dobré postavenie na svahu a vyvarujte sa práci so strojom na príliš strmých svahoch.

Z bezpečnostných dôvodov sa stroj nesmie používať na svahoch so stúpaním nad 25° (46,6 %). **Nebezpečenstvo úrazu!**

Sklon svahu 25° zodpovedá vertikálnemu prevýšeniu o hodnotu 46,6 cm pri 100 cm horizontálnej vzdialenosti.

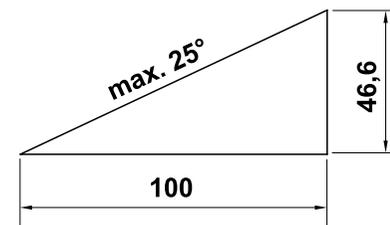

Práca:



Pozor – nebezpečenstvo úrazu!

Rukami ani nohami nikdy nezasahujte do priestoru rotujúcich nožov. Nedotýkajte sa rotujúceho rezného noža. Zdržujte sa vždy v dostatočnej vzdialenosti od vyhadzovacieho otvoru. Vždy dodržujte bezpečný odstup, ktorý je daný vodiacim držadlom stroja.



V žiadnom prípade sa nepokúšajte kontrolovať nôž, kým je stroj v prevádzke. Nikdy neotvárajte vyhadzovaciu klapku ani nevyberajte zberný kôš na trávu, ak sa ešte točí žací nôž. Rotujúci nôž môže spôsobiť úraz.

Stroj vedte len krokom – pri práci so strojom nikdy nebežte. Pri rýchlom vedení stroja sa môže používateľ ľahko potknúť alebo pošmyknúť, čím sa zvyšuje nebezpečenstvo úrazu.

Zvlášť opatrne postupujte pri otáčaní alebo priťahovaní stroja k sebe.

Nebezpečenstvo potknutia!

Stroj nikdy nedvíhajte ani nenoste so zapnutým elektromotorom alebo so sieťovým káblom pripojeným do elektrickej siete.

Všetky objekty (drenážne potrubia na postrekovanie trávnikov, kolíky, vodné ventily, základy, elektrické vedenia a pod.) zapustené medzi koreňky pokoseného trávnikov sa musia obchádzať. Nikdy nejazdite cez takéto predmety.

Ak pracujete v blízkosti svahov, zrázov, priekop alebo násypov, pri používaní stroja postupujte s mimoriadnou opatnosťou. Dbajte predovšetkým na dostatočnú vzdialenosť od týchto nebezpečných miest.

Pri náraze rezného nástroja či stroja na prekážku, resp. cudzí predmet vypnite elektromotor, odpojte prívodný sieťový kábel a vykonajte odbornú kontrolu.



Pamätajte na to, že po vypnutí motora trvá ešte niekoľko sekúnd, než sa rezný nástroj prestane otáčať.

Vypnite elektromotor,

- ak sa stroj musí pri prechode cez iné plochy, než je tráva, nakloniť,
- pri premiestňovaní stroja ku kosenej ploche a späť,
- pred zvesením zberného koša na trávu,
- pred nastavením výšky kosenia.



Vždy vypnite elektromotor, odpojte sieťový konektor a presvedčte sa, že je rezný nástroj úplne zastavený:

- pred uvoľňovaním zablokovaného mechanizmu alebo čistením upchatého vyhadzovacieho kanála,
- pri náraze rezného nástroja na cudzí predmet. Treba skontrolovať prípadné poškodenia na reznom nástroji. Stroj s poškodeným alebo deformovaným hriadelom noža, resp. hriadelom elektromotora sa nesmie uviesť do prevádzky. **Nebezpečenstvo úrazu následkom poškodených dielov stroja!**
- pred vykonaním kontroly, čistenia a všetkých prác na stroji (napr. nastavenie výšky kosenia, sklopenie/nastavenie vodiaceho držadla),
- keď sa vzdialite od stroja, resp. ak stroj zostane bez dozoru,
- pred nadvihnutím alebo prenášaním stroja,
- pred transportovaním stroja,
- ak stroj narazí do cudzieho telesa alebo začne nadmerne vibrovať. V takýchto prípadoch skontrolujte stroj, predovšetkým reznú jednotku (nôž, hriadeľ noža, upevnenie noža), či nie je poškodená. Skôr ako opätovne naštartujete stroj a začnete s ním pracovať, vykonajte potrebné opravy.



Nebezpečenstvo poranenia!

Silné vibrácie sú zvyčajne prejavom nejakej poruchy.

Stroj sa nesmie uviesť do prevádzky najmä s poškodeným alebo deformovaným hriadelom noža alebo s poškodeným, resp. deformovaným žacím nožom. V prípade nedostatku odborných vedomostí sa obráťte na odborníka, ktorý vykoná potrebné opravy (spoločnosť STIHL odporúča špecializovaného predajcu výrobkov STIHL).

Kolísanie napätia pri rozbehu stroja môže pri nepriaznivých podmienkach siete spôsobiť rušenie iných elektrických spotrebičov, ktoré sú pripojené do rovnakého elektrického okruhu. V tomto prípade je potrebné vykonať primerané opatrenia (napr. pripojenie do iného elektrického okruhu než príslušné zariadenie, stroj prevádzkovať pripojením do elektrického okruhu s nižšou impedanciou).

4.7 Údržba, čistenie, opravy a uskladnenie



Pred začatím akýchkoľvek prác na stroji, pred nastavovaním alebo čistením stroja a pred kontrolou prípadného zauzlenia alebo poškodenia prívodného kábla je potrebné vypnúť stroj a odpojiť sieťový konektor.

Pred uskladnením stroja v uzavretej miestnosti, pred začiatkom údržbárskych prác a pred čistením nechajte stroj úplne vychladnúť.

Čistenie:

Po každom pracovnom použití sa musí celý stroj dôkladne vyčistiť. (⇒ 11.2)

Usadené zvyšky trávy uvoľníte kúskom dreva. Spodné plochy kosačky vyčistíte kefou a vodou.

Pre čistenie stroja nikdy nepoužívajte vysokotlakové čistiace zariadenia alebo prúd vody (napr. ostriekanie záhradnou hadicou).

Nepoužívajte žiadne agresívne čistiace prostriedky. Tieto čistiace prostriedky by mohli poškodiť plastové a kovové diely, a tým negatívne ovplyvniť bezpečnú prevádzku vášho stroja od spoločnosti STIHL.

S cieľom zabrániť nebezpečenstvu vzniku požiaru udržiavajte priestor v oblasti chladiacich otvorov medzi krytom elektromotora a žacou skriňou čistý, napr. bez trávy, slamy, machu, lístia alebo vytečeného maziva.

Údržbárske práce:

Je možné vykonávať len tie údržbárske práce, ktoré sú popísané v návode na použitie, všetky ďalšie práce je potrebné nechať vykonať špecializovaným predajcom.

Ak nemáte potrebné odborné vedomosti a pomôcky, obráťte sa **vždy** na odborného predajcu.

Spoločnosť STIHL odporúča nechať vykonávať všetky údržbárske práce a opravy len u špecializovaného predajcu STIHL.

Odborní predajcovia STIHL budú pravidelne ponúkať školenia a poskytovať technické informácie.

Používajte len náradie, príslušenstvo alebo prídavné zariadenia, ktoré sú pre tento stroj schválené firmou STIHL alebo sú technicky rovnocenné, ináč môže vzniknúť nebezpečenstvo poranenia osôb alebo poškodenia stroja. V prípade otázok sa obráťte na špecializovaného predajcu.

Vlastnosti originálneho náradia, príslušenstva a náhradných dielov STIHL sú optimálne zladené so strojom a so všetkými požiadavkami užívateľa.

Originálne náhradné diely STIHL môžete poznať podľa objednávacieho čísla náhradných dielov STIHL, podľa nápisu STIHL a prípadne podľa značky, označujúcej náhradné diely STIHL. Na malých dieloch môže byť toto označenie aj samostatne.

Samolepiace informačné a výstražné symboly na stroji udržiavajte vždy čisté a čitateľné. Poškodené alebo stratené nálepky vymeňte za nové originálne. Tieto nálepky Vám vymení Váš špecializovaný predajca STIHL. Pri výmene určitého dielu za nový dbajte na to, aby bol tento nový diel opatrený tou istou nálepkou.

Práce na reznej časti stroja vykonávajte len v hrubých pracovných rukaviciach a s najväčšou opatrnosťou.

Kontrolujte pevné dotiahnutie všetkých matíc, čapov a skrutiek, predovšetkým skrutky noža, aby bola zaistená bezpečná prevádzka stroja.

Pravidelne kontrolujte opotrebovanie a poškodenie celého stroja a zberného koša na trávu, predovšetkým pred uskladnením stroja na dlhšiu dobu (ako napr. pred zimnou prestávkou). Opotrebované alebo poškodené diely stroja z bezpečnostných dôvodov včas vymeňte. Tým zaistíte, aby bol stroj vždy v bezpečnom prevádzkyschopnom stave.

Pokiaľ musel byť na účely údržby stroja demontovaný niektorý diel alebo niektoré ochranné zariadenie, musia sa tieto diely neodkladne a podľa predpisu namontovať späť.

Pravidelne kontrolujte bezpečné upevnenie, bezchybný stav a opotrebovanie žacieho noža.

4.8 Uskladnenie pri dlhších prevádzkových prestávkach

Vychladnutý stroj uskladnite v suchej a uzavretej miestnosti.

Ubezpečte sa, že stroj je chránený pred nedovoleným použitím (napr. deťmi).

Stroj pred uskladnením (napr. na zimnú prestávku) dôkladne očistite.

Stroj skladujte v riadnom prevádzkovom stave.

4.9 Likvidácia

Zabezpečte, aby bol použitý a nepotrebný stroj odovzdaný do špecializovanej zberne na správnu likvidáciu odpadu. Stroj pred likvidáciou zneškodnite tak, aby bol nepoužiteľný. S cieľom predchádzať možným úrazom odstráňte predovšetkým sieťový kábel, resp. elektrický kábel k motoru.

Nebezpečenstvo poranenia rezným nástrojom!

Nikdy nenechávajte bez dozoru ani stroj, ktorý je vyradený z prevádzky. Zaistite, aby bol stroj a rezný nástroj uskladnený mimo dosahu detí.

5. Popis symbolov



Pozor!

Pred uvedením stroja do prevádzky si dôkladne prečítajte návod na obsluhu.



Nebezpečenstvo úrazu!

Riziko úrazu osôb, zdržujúcich sa v pracovnej oblasti.

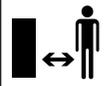

Nebezpečenstvo úrazu!

Dávajte pozor na ostrý žací nôž. Po vypnutí motora trvá ešte niekoľko sekúnd, kým sa žací nôž úplne zastaví (motorová brzda/ brzda noža). Pred začatím akýchkoľvek prác na reznom nástroji, pred údržbárskymi prácami alebo čistením, pred kontrolou zauzlenia alebo poškodenia prírodného kábla a pred vzdialením sa od stroja je potrebné vypnúť motor a odpojiť kábel od sieťovej zásuvky.



Nebezpečenstvo úrazu elektrickým prúdom!

Pripojovací kábel vedte v dostatočnej vzdialenosti od rezného nástroja.



Zapnite elektromotor.

6. Príprava stroja na prevádzku

6.1 Zostavenie kosačky



Nebezpečenstvo úrazu

Dodržiavajte bezpečnostné pokyny uvedené v kapitole „Pre vašu bezpečnosť“. (⇒ 4.)

- Montáž vykonávajte na vodorovnom, hladkom a pevnom podklade. Pred montážou skontrolujte obsah dodávky.  2
- Poskladajte zberný kôš na trávu a namontujte spodné diely vodiaceho držadla (D) – dbajte na dodržanie uťahovacieho momentu.  3
4
- Horný diel vodiaceho držadla umiestnite do požadovanej polohy na spodné diely vodiaceho držadla a podržte. (⇒ 7.3)  5
- Namontujte horný diel vodiaceho držadla a elektrický kábel vložte podľa obrázka do vedenia kábla (J) a upevnite ho príchytkami kábla (K) na vodiacom držadle.
- Zaveste zberný kôš na trávu. (⇒ 7.1)

7. Ovládacie prvky

7.1 Zberný kôš na trávu



Zavesenie:

- Otvorte a podržte vyhadzovaciu klapku (1).
- Upevňovacie výstupky zberného koša na trávu (2) zaveste do uloženia (3) na zadnej strane stroja.
- Uzavrite vyhadzovaciu klapku (1).

Zvesenie:

- Otvorte a podržte vyhadzovaciu klapku (1).
- Nadvihnite zberný kôš na trávu (2) a vyberte ho smerom dozadu.
- Uzavrite vyhadzovaciu klapku (1).

7.2 Indikátor naplnenia



Na hornom diele zberného koša je umiestnený indikátor naplnenia (1).

Silný prúd vzduchu, ktorý vzniká rotáciou žacieho noža a slúži na plnenie zberného koša trávou, nadvihne indikátor naplnenia (2):

Zberný kôš na trávu sa začne plniť pokosenou hmotou.

Pri postupnom plnení zberného koša trávou sa intenzita prúdu vzduchu znižuje a indikátor naplnenia klesne (3):

- Vyprázdňte plný zberný kôš na trávu (⇒ 10.5).

7.3 Vodiace držadlo



Nebezpečenstvo úrazu privretím!

Uvoľnením krídlových matíc sa môže sklopiť horný diel vodiaceho držadla. Preto pri uvoľňovaní krídlových matíc jednou rukou uchopíte horný diel vodiaceho držadla (2) na najvyššom mieste.

1 Sklopenie horného dielu vodiaceho držadla:

Poloha pre prepravu – na priestorovo úspornú prepravu a uskladnenie stroja:

- Krídlové matice (1) vyskrutkujte tak, aby sa mohli voľne otáčať, a horný diel vodiaceho držadla (2) preklopte dopredu. Dbajte na to, aby sa nepoškodil elektrický kábel.

Pracovná pozícia – na tlačenie stroja:

- Horný diel vodiaceho držadla (2) vyklopte smerom dozadu a podržte jednou rukou.
- Pevne dotiahnite krídlové matice (1).

2 Nastavenie výšky:

Výška horného dielu vodiaceho držadla sa dá nastaviť do dvoch polôh:

- Vyskrutkujte krídlové matice (1) a snímte skrutky (3).
- Horný diel vodiaceho držadla (2) nastavte do požadovanej výšky:
Otvor **A** – vysoká poloha
Otvor **B** – nízka poloha
- Skrutky (3) zasuňte do otvorov spodného a horného dielu vodiaceho držadla, krídlové matice (1) pevne dotiahnite.

7.4 Centrálna nastavenie výšky kosenia



Nastaviť sa dá **päť** rôznych výšok kosenia.

Stupeň 1:
najnižšia výška kosenia (25 mm)

Stupeň 5:
najvyššia výška kosenia (65 mm)

Nastavenie výšky kosenia:

- Zaisťovaciu páku (1) zatlačte smerom von a podržte.
- Požadovanú výšku kosenia nastavte pohybom stroja nahor a nadol.
- Zaisťovaciu páku (1) pomaly uvoľnite, aby zapadla.

8. Pokyny pre prácu

8.1 Všeobecne



Nebezpečenstvo poranenia!

Prípadné zauzlenie kábla okamžite odstráňte.

Pri kosení veďte prívodný kábel vždy za sebou. Prívodné káble môžete pri kosení nedopatrením prerezať, hrozí tiež nebezpečenstvo potknutia. Preto predstavujú vysoké riziko úrazu. Pri kosení musíte teda postupovať tak, aby bol prívodný kábel vždy pod dohľadom a aby ležal na pokosenej ploche.

Pekný a hustý trávnik je možné dosiahnuť častým kosením a udrzovaním krátkej trávy.

Aby trávnik vplyvom slnečného žiarenia nevysychal a aby sa nespálil, nekoste trávu v teplom a suchom počasí príliš nakoľko!

Ak je rezný nôž správne naostrený, bude aj vzhľad pokosenej plochy krajší. Preto sa musí rezný nôž pravidelne ostríť (špecializovaný predajca STIHL).

8.2 Správne zaťaženie elektromotora

Kosačku na trávu nezapínajte vo vysokej tráve ani s nastavenou najnižšou výškou kosenia.

Kosačka na trávu sa môže zaťažiť len natoľko, aby pritom nedošlo k podstatnému zníženiu otáčok elektromotora.

Ak začnú otáčky elektromotora klesať, nastavte vyššiu výšku kosenia alebo znížte rýchlosť pojazdu.

8.3 Pri zablokovaní žacieho noža

Ihneď vypnite elektromotor a vytiahnite konektor. Až potom odstráňte príčinu poruchy.

8.4 Tepelná ochrana proti prúdovému preťaženiu elektromotora

Ak dôjde k preťaženiu elektromotora, zabudovaná tepelná ochrana proti prúdovému preťaženiu samočinne vypne elektromotor.

Príčiny preťaženia motora:

- kosenie príliš vysokej trávy alebo kosenie s príliš nízko nastavenou výškou kosenia,
- príliš vysoká rýchlosť jazdy,

- nedostatočné čistenie otvorov pre chladiaci vzduch (sacie drážky),
- tupý alebo opotrebovaný žací nôž,
- nevhodný alebo príliš dlhý prívodný kábel – pokles napätia (⇒ 10.1).

Opätovné spustenie stroja

Po uplynutí času potrebného na ochladenie – asi 20 min. (v závislosti od teploty okolia) – možno stroj opäť uviesť do prevádzky obvyklým spôsobom (⇒ 10.).

8.5 Pracovný priestor obsluhy



- Obsluhujúci personál stroja sa musí z bezpečnostných dôvodov pri zapnutom elektromotore vždy zdržiavať iba v pracovnej oblasti za vodiacim držadlom. Vždy dodržujte bezpečný odstup, ktorý je daný vodiacim držadlom stroja.
- Kosačku na trávu smie obsluhovať výlučne jedna osoba. Dbajte na to, aby sa v nebezpečnej oblasti v okolí stroja nezdržiavali žiadne iné osoby. (⇒ 4.)

9. Bezpečnostné zariadenia

Stroj je na zaistenie bezpečnej obsluhy a ochrany pred neoprávneným použitím vybavený mnohými bezpečnostnými zariadeniami.



Nebezpečenstvo úrazu!

Ak sa na niektorom bezpečnostnom zariadení zistí porucha, stroj sa nesmie uviesť do prevádzky. V takomto prípade sa obráťte na špecializovaného predajcu. Spoločnosť STIHL odporúča špecializovaného predajcu výrobkov STIHL.

9.1 Bezpečnostné zariadenia

Kosačka na trávu je vybavená bezpečnostnými zariadeniami, ktoré bránia neúmyselnému kontaktu žacieho noža s vyhadzovanou pokosenou hmotou. Tieto zariadenia zahŕňajú žaciu skriňu, vyhadzovaciu klapku, zberný kôš na trávu a správne namontované vodiace držadlo.

9.2 Dvojručné ovládanie

Elektromotor možno zapnúť len vtedy, ak pravou rukou stlačíte a podržíte tlačidlo zapnutia a potom ľavou rukou pritiahnete páku pre zastavenie motora k vodiacemu držadlu.

9.3 Dobebová brzda elektromotora

Po uvoľnení páky pre zastavenie motora sa žací nôž úplne zastaví za menej než 3 sekundy.

Dobebová brzda integrovaná v elektromotore skracuje dobu dobehu noža až po jeho úplné zastavenie.



Po zapnutí elektromotora sa nôž začne otáčať a možno počuť aerodynamický hluk. Čas dobehu zodpovedá času trvania aerodynamického hluku po vypnutí elektromotora. Možno ho odmerať pomocou stopiek.

10. Uvedenie stroja do prevádzky

10.1 Pripojenie stroja k zdroju elektrického napájania



Nebezpečenstvo zásahu elektrickým prúdom!

Dodržujte bezpečnostné pokyny, uvedené v kapitole „Pre Vašu bezpečnosť“ (⇒ 4.2).

Pri použití káblového bubna musí byť prívodný kábel úplne rozvinutý, v opačnom prípade sa môže vplyvom zvýšeného elektrického odporu znížiť výkon, a tým dôjsť k prehriatiu.

Na pripojenie do elektrickej siete sa smú použiť len prívodné káble, ktoré sú silnejšie ako pogumované káble **H07 RN-F DIN/VDE 0282**.

Minimálny prierez:

s dĺžkou do 25 m: 3 x 1,5 mm²

s dĺžkou do 50 m: 3 x 2,5 mm²

Spojky pripojovacích káblov musia byť vyrobené z gumy alebo pogumované a musia zodpovedať norme **DIN/VDE 0620**.

Sieťové napätie a sieťová frekvencia musia byť zhodné s údajmi na výkonovom štítku, resp. s údajmi uvedenými v kapitole „Technické údaje“ (⇒ 17.).

Prívodný sieťový kábel musí byť dostatočne istený (⇒ 17.).

Tento stroj je určený na pripojenie k elektrickej sieti, ktorá má v mieste pripojenia (domovej prípojky) systémovú impedanciu Z_{\max} maximálne **0,49 ohmu** (pri frekvencii 50 Hz).

Používateľ si musí sám skontrolovať, či napájacia elektrická sieť, do ktorej bude stroj pripojený, spĺňa tieto požiadavky. V prípade nejasností v súvislosti so systémovou impedanciou napájacej elektrickej siete sa obráťte na miestneho dodávateľa elektrickej energie.

10.2 Odľahčenie napnutia elektrického kábla



Zariadenie na odľahčenie napnutia elektrického kábla zabráňuje pri práci neúmyselnému odpojeniu prívodného kábla, a tým možnému poškodeniu sieťovej zásuvky na stroji.

Prívodný kábel sa preto musí viesť cez zariadenie na odľahčenie napnutia elektrického kábla.

- Pripojovací kábel (1) upravte do slučky a túto zasuňte do otvoru (2).
- Slučku navlečte na hák (3) a pevne utiahnite.

10.3 Zapnutie kosačky na trávu



i Elektromotor neštartujte vo vysokej tráve, resp. s nastavenou najnižšou výškou kosenia, inak sťažíte jeho zapnutie.

- Stlačte a podržte tlačidlo zapnutia (1). Páku pre zastavenie motora (2) pritiahnite k držadlu a podržte.
- Tlačidlo zapnutia (1) môžete po stlačení páky pre zastavenie motora (2) opäť uvoľniť.

10.4 Vypnutie kosačky na trávu



- Uvoľnite páku pre zastavenie motora (1). Elektromotor a žací nôž sa po krátkej dobe dobehu úplne zastavia.

10.5 Vyprázdnenie zberného koša na trávu



Nebezpečenstvo úrazu!

Pred zvesením zberného koša na trávu sa musí z bezpečnostných dôvodov vždy vypnúť elektromotor.

- Zveste zberný kôš na trávu. (⇒ 7.1)
- Zberný kôš na trávu otvorte pomocou uzavieracej príložky (1). Horný diel zberného koša (2) vyklopte nahor a podržte. Zberný kôš na trávu preklopte smerom dozadu a pokosenú hmotu vysypte.
- Zatvorte zberný kôš na trávu.
- Zaveďte zberný kôš na trávu. (⇒ 7.1)

11. Údržba

11.1 Všeobecne



Nebezpečenstvo úrazu!

Dodržiujte bezpečnostné pokyny, uvedené v kapitole „Pre vašu bezpečnosť“ (⇒ 4.).

Ročná údržba u špecializovaného predajcu:

Kosačku na trávu nechajte raz za rok skontrolovať u špecializovaného predajcu. Spoločnosť STIHL odporúča špecializovaného predajcu výrobkov STIHL.

11.2 Čistenie stroja



Interval údržby: Po každom použití

- Kosačku na trávu umiestnite na pevný, vodorovný a hladký povrch.
- Zveste zberný kôš na trávu. (⇒ 7.1)
- Pri čistení spodnej časti stroja kosačku na trávu (1) preklopte nabok.
- Stroj čistite len vodou, s použitím kefky alebo utierky. Usadené zvyšky trávy uvoľnite kúskom dreva. V prípade potreby použite špeciálny čistiaci prostriedok (napr. špeciálny čistiaci prostriedok spoločnosti STIHL).
- Nikdy nestriekajte prúdom vody alebo vysokotlakovým čistiacim zariadením na spínač, diely motora, tesnenia ani ložiská.

11.3 Elektromotor a kolesá

Elektromotor nevyžaduje údržbu.

Ložiská kolies nevyžadujú údržbu.

11.4 Horný diel vodiaceho držadla

Interval údržby:

Pred každým použitím

Skontrolujte, či horný diel vodiaceho držadla nie je poškodený – je potiahnutý izolačnou vrstvou. Ak je táto izolačná vrstva poškodená, kosačku na trávu neuvádzajte do prevádzky a vymeňte horný diel vodiaceho držadla.

11.5 Údržba žacieho noža

Interval údržby:

Pred každým použitím



Nebezpečenstvo úrazu!

Pred každým použitím nôž skontrolujte, či nie je poškodený. Ak sú na noži viditeľné zárezy alebo praskliny alebo ak dosiahol hranicu opotrebovania, resp. sa k nej priblížil, musí sa vymeniť.

- Kosačku preklopte nabok. (⇒ 11.2)
- Vyčistite žací nôž (1) a skontrolujte, či nie je poškodený (zárezy či praskliny) alebo opotrebovaný, a v prípade potreby ho vymeňte.
- Pomocou posuvného meradla skontrolujte na viacerých miestach **hrúbku žacieho noža** **A**. Premerajte predovšetkým oblasť aerodynamických plôch noža.
A > 1,6 mm

- Na prednú hranu noža priložte pravítko (2) a zmerajte **zbrúsenie hrany** **B**.
B < 5 mm

11.6 Demontáž a montáž žacieho noža



Nebezpečenstvo úrazu!

Pri všetkých prácach na žacom noži používajte vhodné pracovné rukavice.

- Pri prácach na žacom noži kosačku na trávu preklopte nabok. (⇒ 11.2)

1 Demontáž:

- Jednou rukou podržte žací nôž (1).
- Vyskrutkujte skrutku noža (2) a odstráňte ju spolu s unášačom (3) a žacím nožom (1).

2 Montáž:



Nebezpečenstvo úrazu!

Pred montážou skontrolujte stav žacieho noža (poškodenie, nadmerné opotrebovanie) a v prípade potreby ho vymeňte. (⇒ 11.5)

Žací nôž namontujte presne podľa obrázka s dohora ohnutými krídlami (smerom k stroju). Predpísaný uťahovací moment skrutky noža sa musí presne dodržať, pretože od toho závisí bezpečné upevnenie rezného nástroja. Skrutku noža zaistite navyše prostriedkom **Loctite 243**.

Skrutku noža a unášač vymeňte pri každej výmene noža.

- Vyčistite dosadaciu plochu noža, unášač aj puzdro noža.

- Žací nôž (1) nasadíte na puzdro noža s dohora ohnutými krídlami. Vodiace kolíky (4) na puzdre noža musia zapadnúť do výrezov žacieho noža.

- Žací nôž (1) pridržte jednou rukou a nasadte unášač (3).

- Zaskrutkujte skrutku noža (2) a pevne ju dotiahnite.

Uťahovací moment skrutky noža:
15 - 20 Nm

11.7 Brúsenie žacieho noža

Spoločnosť STIHL odporúča prenechať brúsenie žacieho noža odborníkovi. Nesprávne nabrúsený nôž (nesprávny uhol ostria noža, nevyváženosť atď.) má negatívny vplyv na správnu funkciu stroja.

Návod na brúsenie:

- Demontujte žací nôž. (⇒ 11.6)
- Žací nôž sa musí pri brúsení chladieť, napr. vodou. Nesmie dôjsť k modrému zafarbeniu noža, znamenalo by to zníženie trvanlivosti ostria.
- Nože sa musia brúsiť rovnomerne, aby sa zabránilo vibráciám následkom nevyváženia.
- Dodržiavajte uhol ostria 30°.
- Po nabrúsení odhliete v prípade potreby reznú hranu noža jemným brúsnym papierom.

11.8 Uskladnenie stroja (na zimnú prestávku)

Stroj bezpečne uskladnite v suchej, uzavretej a bezprašnej miestnosti. Uistite sa, či je stroj bezpečne uskladnený mimo dosahu detí.

SL

SK

TR

HU

SR

HR

CS

LV

LT

RO

ET

MK

SQ

AZ

KK

Kosačku uskladnite vždy len v prevádzkyschopnom stave, podľa potreby sklopte vodiace držadlo.

Skontrolujte pevné dotiahnutie všetkých matic, svorníkov a skrutiek, poškodené či nečitateľné výstražné a bezpečnostné symboly vymeňte za nové, skontrolujte celkové opotrebovanie a riadny technický stav celého stroja. Opotrebované alebo poškodené diely vymeňte.

Prípadné závady na stroji je potrebné odstrániť zásadne ešte pred jeho uskladnením.

Pri uskladnení kosačky na dlhšiu dobu (zimná prestávka) dodržujte nasledujúci postup:

- Dôkladne vyčistite všetky povrchové plochy stroja.
- Všetky pohyblivé diely dobre naolejujte, popr. namažte tukom.

12. Preprava stroja

12.1 Preprava



Nebezpečenstvo úrazu!

Pred prepravou stroja si pozorne prečítajte bezpečnostné pokyny uvedené v kapitole „Pre vašu bezpečnosť“. (⇒ 4.)

Pri preprave vždy používajte vhodné bezpečnostné pracovné oblečenie (pracovnú obuv, pevné rukavice).

Pred zdvihnutím, resp. prenášaním stroja vždy odpojte sieťový konektor.



17

Prenášanie stroja:

- Kosačku uchopte jednou rukou za transportné držadlo (1) a druhou za žaciu skriňu (2). Vždy dodržiavajte dostatočnú vzdialenosť žacieho noža od tela, predovšetkým od chodidiel a nôh.

alebo

- kosačku uchopte jednou rukou za transportné držadlo (1).

Upevnenie stroja:

- Kosačku na trávu a zberný kôš zaistíte na ložnej ploche vhodnými upínacími prostriedkami.
- Laná, resp. upevňovacie popruhy upevníte na transportnom držadle (1) a na spodných dieloch vodiaceho držadla (3).

13. Opatrenia na minimalizovanie opotrebovania a na zabránenie vzniku škôd

Dôležité pokyny na údržbu a ošetrovanie skupiny výrobkov

Kosačka na trávu – s ručným ovládaním a napájaním z elektrickej siete (STIHL RME)

Firma STIHL v žiadnom prípade neručí za škody na zdraví alebo materiálne škody, ktoré boli spôsobené nedodržovaním bezpečnostných pokynov, predovšetkým pokynov týkajúcich sa bezpečnosti, obsluhy a údržby a použitím neschváleného príslušenstva alebo neschválených náhradných dielov.

Ak chcete predísť poškodeniu alebo nadmernému opotrebovaniu stroja STIHL, bezpodmienečne dodržiavajte nasledujúce dôležité pokyny:

1. Bežné spotrebné náhradné diely

Niektoré diely strojov STIHL podliehajú bežnému prevádzkovému opotrebeniu i pri predpísanom používaní, a preto sa tieto diely musia v závislosti od spôsobu a doby použitia vždy včas vymeniť.

Medzi tieto diely patrí napr.:

- nôž.

2. Dodržovanie pokynov uvedených v tomto návode na obsluhu

Používanie, údržba a uskladnenie stroja STIHL musí prebiehať tak dôkladne, ako je popísané v tomto návode na obsluhu. Za všetky škody, ku ktorým došlo následkom nedodržania bezpečnostných pokynov a pokynov pre obsluhu a údržbu, zodpovedá sám užívateľ.

To platí predovšetkým pre:

- nedostatočne dimenzovaný prívodný kábel (prierez),
- nesprávne pripojenie na elektrickú sieť (nesprávne napätie),
- úpravy výrobku, ktoré neboli schválené spoločnosťou STIHL,
- používanie náradia a príslušenstva, ktoré nie je pre stroj schválené, vhodné alebo je kvalitatívne nevyhovujúce,
- používanie výrobku v rozpore s predpísaným určením,
- používanie výrobku na športové alebo súťažné akcie,
- následné škody, ktoré vznikli ďalším používaním výrobku s chybnými súčiastkami.

3. Údržbárske práce

Všetky práce uvedené v odstavci „Údržba“ sa musia vykonávať pravidelne, podľa predpísaných intervalov.

Pokiaľ tieto údržbárske práce nemôže vykonať sám užívateľ, musí tým poveriť špecializovaného predajcu.

Spoločnosť STIHL odporúča nechať vykonávať všetky údržbárske práce a opravy len u špecializovaného predajcu STIHL.

Odborní predajcovia STIHL budú pravidelne ponúkať školenia a poskytovať technické informácie.

Zanedbaním týchto prác môžu vzniknúť škody, za ktoré zodpovedá sám užívateľ.

K tomu patria okrem iného:

- škody na elektromotore stroja v dôsledku nedostatočného čistenia vstupných otvorov pre chladiaci vzduch (sacie drážky),
- korózia a iné škody spôsobené následkom neodborného uskladnenia,
- škody na stroji spôsobené použitím nekvalitných náhradných dielov,
- škody v dôsledku neskoro alebo nedostatočne vykonanej údržby, resp. v dôsledku údržbárskych prác alebo opráv, ktoré nevykonala servis špecializovaného predajcu.

14. Ochrana životného prostredia



Pokosená tráva nepatrí na skládku smetí, ale je najvhodnejším materiálom na kompostovanie.

Obalové materiály, stroj a príslušenstvo sú vyrobené z recyklovateľných materiálov, tieto sa musia likvidovať podľa platných predpisov.

Triedený ekologický zber a likvidácia odpadových materiálov je základným predpokladom pre efektívnu recykláciu cenných surovín. Z tohto dôvodu sa musí stroj po ukončení bežnej technickej životnosti ako neupotrebitelný odovzdať do zberu triedeného materiálu. Pri likvidácii stroja dodržujte pokyny, uvedené v kapitole „Likvidácia použitých materiálov“ (⇒ 4.9).

Pre získanie potrebných informácií o odbornej likvidácii odpadových materiálov sa obráťte na miestny recyklačný podnik alebo na špecializovaného predajcu.

15. Bežné náhradné diely

Žací nôž:
6311 702 0100

Skrutka noža:
9018 321 1800

Unášač:
6311 702 0600

i Skrutka noža a unášač sa musia vymeniť pri každej výmene noža. Náhradné diely sú k dispozícii u špecializovaného predajcu výrobkov STIHL.

16. Prehlásenie o zhode výrobcom - EÚ

16.1 Kosačka na trávnu – s ručným ovládaním a napájaním z elektrickej siete (STIHL RME)

STIHL Tirol GmbH
Hans-Peter-Stihl-Straße 5
6336 Langkampfen
Rakúsko

týmto zodpovedne prehlasuje, že stroj

Kosačka na trávnu – s ručným ovládaním a napájaním z elektrickej siete (STIHL RME),

Výrobná značka	STIHL
Typ	RME 235.0
Sériové identifikačné číslo	6311

spĺňa požiadavky týchto smerníc EÚ: 2000/14/EC, 2014/30/EU, 2006/42/EC, 2011/65/EU

Vývoj a konštrukcia tohto výrobku prebiehala v súlade s týmito normami: EN 60335-1, EN 60335-2-77

Pri vývoji a výrobe produktov platia vždy verzie noriem platné k dátumu výroby.

Použitá metodika hodnotenia zhodnosti výroby:
Dodatok VIII (2000/14/EC)

Názov a adresa sídla účastníkov konania:

TÜV Rheinland LGA Products GmbH
Tillystraße 2
D-90431 Nürnberg

Zostavenie a uloženie technickej dokumentácie:

Sven Zimmermann
STIHL Tirol GmbH

Rok výroby a číslo stroja sú uvedené na výkonovom štítku stroja.

Nameraná hladina akustického výkonu:
92,1 dB(A)

Zaručená hladina akustického výkonu:
93 dB(A)

Langkampfen,
2019-01-02 (RRRR-MM-DD)

STIHL Tirol GmbH



Sven Zimmermann

Vedúci konštrukčného oddelenia

17. Technické údaje

Typ	RME 235.0
Sériové identifikačné číslo	6311
Motor, druh	Elektromotor
Typ motora	AC univerzálny motor
Napätie	230 V~
Príkonnosť	1200 W
Frekvencia	50 Hz

Typ	RME 235.0
Poistka	5 A
Trieda ochrany	II
Druh ochrany	IPX 4
Rezné zariadenie	rotačný nôž
Šírka záberu pri kosení	33 cm
Otáčky rezného mechanizmu	3200 ot./min
Podľa smernice 2000/14/EC:	
Zaručená hladina akustického výkonu	
L_{WAd}	93 dB(A)
Podľa smernice 2006/42/EC:	
Hladina akustického tlaku na pracovisku	
L_{pA}	80 dB(A)
Tolerancia K_{pA}	2 dB(A)
Pohon rotačného noža	trvalý
Uťahovací moment skrutky noža	15 - 20 Nm
Priemer kolies vpredú	140 mm
Priemer kolies vzadu	170 mm
Kapacita zberného koša na trávu	30 l
Výška kosenia	25 - 65 mm
Uvedená charakteristická hodnota vibrácií podľa EN 12096:	
Nameraná hodnota	
a_{hw}	1,40 m/s ²
Tolerancia K_{hw}	0,70 m/s ²
Meranie podľa EN 20643	
Dĺžka	127 cm
Šírka	37 cm
Výška	108 cm
Hmotnosť	13 kg
	14 kg (GB)

18. Hľadanie porúch

- ✘ prípadne vyhľadajte špecializovaného predajcu. Spoločnosť STIHL odporúča špecializovaného predajcu výrobkov STIHL.

Porucha:

Elektromotor nenabieha.

Pravdepodobná príčina:

- Žiadne sieťové napätie.
- Chybný prívodný sieťový kábel/konektor, prípadne zásuvka alebo spínač.
- Nie je stlačené tlačidlo zapnutia.
- Elektromotor je preťažený v dôsledku príliš vysokej alebo príliš vlhkej trávy.
- Bola aktivovaná ochrana elektromotora.
- Upchatá žacia skriňa.
- Chybná poistka v konektore (verzia VB).

Odstránenie:

- Skontrolujte poistku. (⇒ 10.1)
- Skontrolujte, prípadne vymeňte kábel/konektor/spínač. (⇒ 10.1)
- Stlačte tlačidlo zapnutia. (⇒ 10.3)
- Elektromotor nezapínajte vo vysokej trávě, nastavte nižšiu výšku kosenia. (⇒ 7.4)
- Stroj nechajte vychladnúť. (⇒ 8.4)
- Vyčistite žaciu skriňu. (⇒ 11.2)
- Vymeňte poistku v konektore. (✘)

Porucha:

Časté vypínanie sieťového ističa

Pravdepodobná príčina:

- nekompatibilný prívodný kábel,
- preťaženie elektrickej siete,

- stroj je preťažený kosením príliš vysokej alebo vlhkej trávy.

Odstránenie:

- použite kompatibilný prívodný kábel (⇒ 10.1),
- stroj zapojte do iného elektrického okruhu,
- výšku kosenia a rýchlosť kosenia prispôbte podmienkam (⇒ 7.4).

Porucha:

Silné vibrácie počas prevádzky.

Pravdepodobná príčina:

- skrutka noža je uvoľnená,
- nôž je nevyvážený.

Odstránenie:

- dotiahnite skrutku noža (⇒ 11.6),
- nabrúste (vyvážte) alebo vymeňte nôž (⇒ 11.7).

Porucha:

Nevzhľadný povrch pokoseného trávnik, trávnik žltne.

Pravdepodobná príčina:

- Tupý alebo opotrebovaný žací nôž
- Príliš vysoká rýchlosť pojazdu pri kosení v pomere k výške kosenia

Odstránenie:

- Nabrúste alebo vymeňte žací nôž (⇒ 11.7)
- Znížte rýchlosť pojazdu pri kosení a/alebo nastavte správnu výšku kosenia (⇒ 7.4)

Porucha:

Sťažené zapínanie alebo pokles výkonu elektromotora

Pravdepodobná príčina:

- Kosenie príliš vysokej alebo príliš vlhkej trávy.

- Upchatá žacia skriňa.

Odstránenie:

- Výšku kosenia a rýchlosť kosenia prispôbte podmienkam kosenia. (⇒ 7.4)
- Vyčistite žaciu skriňu (pri čistení vytiahnite konektor kábla zo sieťovej zásuvky). (⇒ 11.2)

Porucha:

Upchatý vyhadzovací kanál.

Pravdepodobná príčina:

- Oopotrebovaný žací nôž
- Kosenie príliš vysokej alebo príliš vlhkej trávy

Odstránenie:

- Vymeňte žací nôž (⇒ 11.7)
- Výšku kosenia a rýchlosť kosenia prispôbte podmienkam kosenia (⇒ 7.4)

19. Servisný plán

19.1 Potvrdenie o prevzatí

Model: _____

Sériové číslo:

□	□	□	□	□	□	□	□	□	□
---	---	---	---	---	---	---	---	---	---

Dátum: _____

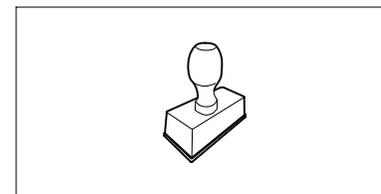

Ďalší servis

Dátum: _____

19.2 Potvrdenie o vykonaní servisných prác



Tento návod na obsluhu dajte špecializovanému predajcovi výrobkov STIHL pri vykonávaní údržbárskych prác. Do predtlačných polí poskytnite potvrdenie o vykonaní servisných prác.

Servis vykonaný dňa

Dátum nasledujúceho servisu

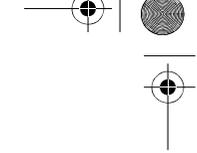
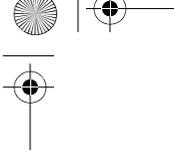

Sayın Müşterimiz,

STIHL ürünlerini tercih ettiğinizden dolayı teşekkür ederiz. Ürünlerimizi, müşterilerimizin talepleri ve istekleri doğrultusunda yüksek kalite ile geliştiriyor ve üretiyoruz. Bu sayede ekstrem şartları yerine getiren ve yüksek derecede güvenilir ürünler geliştirilmektedir.

STIHL markası aynı zamanda, alanında da yüksek kalite sunar. Bayilerimizden ve ihtisas mağazalarından ürünlerimizin kullanımı ve teknik özellikleri hakkında detaylı bilgi alabilirsiniz.

Ürünlerimize göstermiş olduğunuz güvenden dolayı teşekkür eder STIHL ürünlerimiz ile iyi çalışmalar dileriz.

Dr. Nikolas Stihl

ÖNEMLİ: KULLANIMDAN ÖNCE KILAVUZU OKUYUN VE SAKLAYIN.

1. İçindekiler

Kullanım kılavuzu hakkında	42		
Genel	42		
Kullanım kılavuzunu okuma talimatı	42		
Ülke versiyonları	42		
Cihazın tarifi	42		
Güvenliğinin için	43		
Genel	43		
Uyarı - Elektrik akımından kaynaklanan tehlikeler	44		
Kıyafet ve donanım	44		
Cihazın taşınması	45		
Çalışmadan önce	45		
Çalışma esnasında	45		
Bakım, temizleme, onarım ve depolama	47		
Uzun süreli çalışma aralarında saklama	48		
İmha	48		
Sembol açıklamaları	48		
Cihazın çalışmaya hazır hale getirilmesi	48		
Çim biçme makinesinin montajı	48		
Kullanma elemanları	49		
Çim toplama sepeti	49		
Doluluk seviyesi göstergesi	49		
Gidon	49		
Merkezi kesim yüksekliği ayarı	49		
Çalışmaya yönelik uyarılar	50		
Genel	50		
Elektrikli motora doğru şekilde yüklenme	50		
Biçme bıçağı bloke olmuşsa	50		
Termik elektrikli motor aşırı yük emniyeti	50		
Kullanıcının çalışma alanı	50		
Güvenlik tesisatları	50		
Koruma tertibatları	50		
İki elle kullanım	51		
Elektrikli motorun yavaşlatma freni	51		
Cihazın çalıştırılması	51		
Cihazın elektriğe bağlanması	51		
Gergi giderme mekanizması	51		
Çim biçme makinesinin çalıştırılması	51		
Çim biçme makinesinin kapatılması	51		
Çim toplama sepetinin boşaltılması	51		
Bakım	52		
Genel	52		
Cihazın temizlenmesi	52		
Elektrikli motor ve tekerlekler	52		
Gidon üst parçası	52		
Biçme bıçağının bakımının yapılması	52		
Biçme bıçağının sökülmesi ve takılması	52		
Biçme bıçağının bilenmesi	53		
Saklama (kış molası)	53		
Nakliye	53		
Nakliye	53		
Aşınmanın en aza indirgenmesi ve hasar oluşumunun önlenmesi	54		
Çevre koruma	54		
Sık kullanılan yedek parçalar	54		
EU Uygunluk Beyanı	55		
Çim biçme makinesi, manuel ve elektrik işletmeli (STIHL RME)	55		
STIHL Yönetim merkezi adresi	55		
STIHL Dağıtım şirketleri adresleri	55		
STIHL İthalatçılar adresleri	55		
Teknik veriler	56		
Hata arama	56		

Servis planı	57
Teslimat onayı	57
Servis onayı	57

2. Kullanım kılavuzu hakkında

2.1 Genel

Bu kullanım kılavuzu üreticinin EG yönergesi 2006/42/EC'ye ilişkin **Orijinal Kullanım Kılavuzudur**.

STIHL, ürün yelpazesini geliştirme çalışmalarına kesintisiz olarak devam etmektedir, bu nedenle teslimat kapsamında biçim, teknik ve donanım yönünden değişiklik yapma hakkı saklıdır. Bu kitapçıktaki bilgiler ve resimler hiçbir talep hakkı doğurmayacaktır.

Kullanım kılavuzunda her ülkede mevcut olmayan modeller de yer almaktadır.

Bu kullanım kılavuzu telif haklarıyla korunmuştur. Tüm hakları saklıdır, özellikle elektronik sistemlerle çoğaltma, çeviri ve işleme hakkı.

2.2 Kullanım kılavuzunu okuma talimatı

Resimler ve metinler, belirli kullanım adımlarını tarif eder.

Cihaz üzerinde bulunan tüm semboller bu kullanım kılavuzunda açıklanır.

Bakış yönü:

Kullanım kılavuzundaki "sol" ve "sağ" kavramları için bakış yönü: Kullanıcı cihazın arkasında durur ve sürüş yönünde ileri bakar.

Bölüm yönlendirme:

Diğer açıklamaların yer aldığı bölümlere ve alt bölümlere bir ok işareti ile yönlendirme yapılmıştır. Aşağıdaki örnekte bir bölüme yönlendirme gösterilmektedir: (⇒ 3.)

Metin bölümlerine ait işaretler:

Tanımlanan talimatlar takipteki örnekte belirtildiği gibi olabilir.

Kullanıcının müdahalesini gerektiren kullanım adımları:

- Cıvatayı (1) bir cıvata sökücü ile çözünüz, kolu (2) tetikleyiniz ...

Genel sıralamalar:

- Ürünün spor veya yarışma gibi faaliyetlerde kullanılması

Ek anlamlı metinler:

Ek anlamlı metin bölümleri, devamında tarif edilen sembollerden biriyle işaretlenerek vurgulanmıştır.



Tehlike!

Kişiler için kaza ve ağır yaralanma tehlikesi. Belirli bir davranış şekli gereklidir veya yasaklanmıştır.



Uyarı!

Şahıslar için yaralanma tehlikesi. Belirli bir davranış, olası yaralanmaları önleyecektir.



Dikkat!

Belirli bir davranışla önlenilecek hafif yaralanmalar ve/veya maddi hasarlar.



Bilgi

Cihazdan daha fazla fayda sağlanması ve olası kullanım hatalarının önlenmesi için verilen bilgilerdir.

Resim açıklamalı metinler:

Cihazın kullanımını açıklayan resimleri, kullanım kılavuzunun en başında bulabilirsiniz.

Bu kamera sembolü, resim sayfasındaki resimlerin kullanım kılavuzundaki ilgili metinlerle eşleştirilmesini sağlamaktadır.



2.3 Ülke versiyonları

STIHL, teslimatın yapılacağı ülkeye bağlı olarak farklı fiş ve şalterlere sahip aletler göndermektedir.

Resimlerde Euro tipi fişe sahip cihazlar gösterilmiştir, farklı fiş modellerine sahip cihazların elektrik bağlantısı da yine aynı şekilde gerçekleştirilir.

3. Cihazın tarifi



- 1 Gidon üst parçası
- 2 Motor durdurma kolu
- 3 Döner tutamak
- 4 Boşaltma kapağı
- 5 Taşıma sapı
- 6 Motor kaputu
- 7 Ön tekerlek
- 8 Gövde
- 9 Arka tekerlek

- 10 Gidon alt parçası
- 11 Kablo klipsi
- 12 Çim toplama sepeti
- 13 Kablo kılavuzu
- 14 Doluluk seviyesi göstergesi
- 15 Marş düğmesi
- 16 Elektrik bağlantısı
- 17 Gergi giderme mekanizması
- 18 Yükseklik ayar kolu

4. Güvenliğiniz için

4.1 Genel



Cihaz ile yapılan çalışmalarda kaza önleyici kurallara kesinlikle uyunuz.



Cihaz ilk kez çalıştırılmadan önce kullanım kılavuzunun tamamı dikkatle okunmalıdır. Kullanım kılavuzunu daha sonraki kullanımlar için dikkatle saklayınız.

Bu önlemlerin alınması, güvenliğinizi için şarttır, fakat liste eksiksiz değildir. Cihazı daima dikkatli bir şekilde ve sorumluluk bilinciyle kullanınız ve diğer kişilerin veya bu kişilere ait nesnelere zarar görmesine yol açan kazalarda tüm sorumluluğun makine sürücüsüne veya kullanıcıya ait olduğunu unutmayınız.

Kumanda parçaları ve makine kullanımı hakkında bilgi edinin.

Cihaz sadece cihazın kullanımını bilen ve kullanım kılavuzunu okumuş olan kişiler tarafından kullanılmalıdır. İlk kullanımdan önce her kullanıcı, konuya özgü ve uygulamaya yönelik eğitimler/bilgiler

almaya gayret etmelidir. Cihazın nasıl kullanılacağı hakkında satıcınızdan veya bir uzmandan bilgi alın.

Bu eğitimde, cihaz ile çalışma sırasında özellikle özen ve konsantrasyonun ne kadar önemli olduğu hakkında kullanıcı bilgilendirilmelidir.

Cihazı kurallara uygun yapıda kullanıyor olsanız da risk olasılıkları halen mevcuttur.



Boğulma nedeniyle hayati tehlike!

Ambalaj malzemesiyle oynayan çocukların boğulma tehlikesi vardır. Ambalaj malzemesini çocuklardan kesinlikle uzak tutun.

Cihazı ve tüm ilave parçaları sadece bu modeli tanıyan ve kullanımını bilen kişilere veriniz ve/veya ödünç veriniz. Kullanım kılavuzu cihazın bir parçasıdır ve birlikte verilmesi gerekmektedir.

Cihaz, ancak kişi iyice dinlenmişken, ruhsal ve fiziksel açıdan iyi durumdayken çalıştırılmalıdır. Eğer sağlığınıza ilgili bir sorunuz varsa, cihazla çalışmanızın mümkün olup olmadığına dair doktorunuza danışın. Alkol, tepki kabiliyetini etkileyen ilaç veya uyuşturucu kullanımından sonra cihaz ile çalışılmamalıdır.

Çocukların, kısıtlı bedensel, duygusal veya ruhsal yeteneklere sahip kişilerin, yeterli deneyim ve bilgi sahibi olmayan kişilerin ya da talimatları bilmeyen kişilerin asla cihazı kullanmasına izin verilmemelidir.

Çocukların veya 16 yaşın altındaki gençlerin cihazı kullanmasına kesinlikle izin vermeyiniz. Asgari kullanıcı yaşı yerel düzenlemelerle belirlenmiş olabilir.

Cihaz şahsi kullanım için tasarlanmıştır.

Dikkat - Kaza tehlikesi!

Cihaz sadece çim biçmek için üretilmiştir. Makinenin başka bir amaçla kullanılması tehlikeli olabileceğinden veya cihazda hasara yol açabileceğinden yasaktır.

Kullanıcı için tehlike teşkil edeceğinden cihaz, aşağıdaki gibi durumlarda kullanılmamalıdır (sıralama bütün olası durumları içermez):

- Çalılıkların, çitlerin ve küçük ağaçların traşlanması,
- Fidan kesimi,
- Çatıdaki ve balkondaki çimlerin bakımı,
- Ağaç ve çit parçalarının doğranması ve öğütülmesi,
- Yol temizliği (emdirme, üfleme),
- Arazideki köstebek yuvaları gibi engebelerin düzeltilmesi.
- Kesilen çimin, bunun için öngörülmuş çim toplama sepetinin haricinde taşınması.

STIHL tarafından izin verilen aksesuarların yetkili kişilerce montajı hariç, cihaz üzerinde yapılan her değişiklik güvenlik nedenleriyle yasaktır, ayrıca bu garanti anlaşmasının iptal olmasına neden olur. İzin verilmiş aksesuarlar hakkında yetkili STIHL bayinizden bilgi edinebilirsiniz.

Cihazda özellikle performansı ya da yanmalı motorun ve/veya elektro motorun devrini etkileyen her tür değişiklik yasaktır.

Cihaz ile eşya, hayvan, kişi ve özellikle de çocukların taşınması yasaktır.

Açık alanlarda, parklarda, spor stadyumlarında, sokaklarda ve ormancılık ve ziraat alanlarında kullanırken dikkatli işletim son derece önemlidir.



Dikkat! Titreşim sebebiyle sağlık için tehlike! Aşırı titreşim, özellikle dolaşım problemi olan kişilerde kan

dolaşımının veya sinirlerin zarar görmesine sebep olabilir. Titreşim sebebiyle oluşabilecek belirtilerin ortaya çıkması durumunda doktora başvurun. Parmaklarda, ellerde veya bileklerde ortaya çıkan bu tür belirtiler arasında şunlar yer alır (sıralama bütün olası belirtileri içermez):

- His kaybı,
- Ağrı,
- Kas zayıflığı,
- Ciltte renk değişimi,
- Rahatsızlık veren karıncalanma.

Çalışma sırasında gidonu iki elinizle ön görülen noktalardan sıkıca ancak çok fazla kasılmadan tutun.

Çalışma sürelerini, uzun çalışma süresi neticesinde yüksek ölçüde yüklenmeye olmayacak yapıda planlayın.

4.2 Uyarı - Elektrik akımından kaynaklanan tehlikeler



Dikkat! Elektrik çarpması tehlikesi!

Elektrik güvenliği için özellikle elektrik kablosu, elektrik fişi, açma- kapama şalteri ve bağlantı kablosu büyük önem taşımaktadır. Hasarlı kablolar, bağlantılar ve fişler veya kurallara uygun olmayan bağlantı hatları, elektrik şoku tehlikesinin ortadan kaldırılması için kullanılmamalıdır.



Bu nedenle bağlantı kablosunda hasar veya eskime (kırılma) olup olmadığını düzenli olarak kontrol ediniz.

Cihazı sadece açılmış elektrik kablosu ile çalıştırınız.

Kablo makarası kullanıldığında bu kullanım öncesi daima tam olarak açılmış olmalıdır.

Asla hasarlı bir uzatma kablosu kullanmayın. Arızalı kabloları yenisi ile değiştirin ve uzatma kablolarında tamirat yapmayın.

Kablolar hasar görmüşse veya aşınmışsa cihaz kullanılmamalıdır. Özellikle şebeke bağlantı kablosunu hasarlara ve eskimeye karşı kontrol edin.

Şebeke kablolarının bakım ve onarım çalışmaları sadece özel eğitimli personel tarafından gerçekleştirilmelidir.

Elektrik çarpması tehlikesi!

Hasarlı bir kabloyu şebeke ağına bağlamayın ve hasarlı kabloya ancak akım şebekesinden ayrıldıktan sonra temas edin.

Elektrik çarpması tehlikesi!

Hasarlı kablolar, bağlantılar ve soketler veya kurallara uygun olmayan bağlantı hatları kullanılmamalıdır.

Kesme ünitelerine (bıçak) ancak cihaz şebekeden ayrıldıktan sonra temas edin.

Kullanılan şebeke kablosunun yeterince güvenli hale getirilmiş olduğundan emin olun.



Tahrik motoru sıçrayan suya karşı emniyete alınmıştır, fakat buna rağmen cihaz yağmur altında ve ıslak ortamda kullanılmamalıdır.

Dış alanda sadece cihaz ile kullanılması uygun olan, nem izolasyonlu uzatma kablosu kullanınız (⇒ 10.1)

Kablo, biçme esnasında bıçaktan uzak tutulmalıdır.

Bağlantı hattını soketten ve dişi fişten tutarak ayırınız ve bağlantı hatlarını çekmeyiniz.

Eğer cihaz bir jeneratöre bağlanmışsa, akım dalgalanmalarından dolayı hasar görebileceği unutulmamalıdır.

Cihazı sadece tetikleme akımı en fazla 30 mA olan, hatalı akım emniyet tertibatı ile korunmuş bir elektrik beslemesine bağlayın. Daha fazla bilgiyi elektrik tesisatçınızdan alabilirsiniz.

Elektrik güvenliği nedeniyle gidondaki elektrik kablosu her zaman düzgün olarak monte edilmiş olmalıdır.

4.3 Kıyafet ve donanım



Çalışma esnasında daima sağlam tabanlı sağlam ayakkabılar giyilmelidir. Asla yalınayak veya sandaletlerle çalışmayınız.



Bakım ve temizlik çalışmalarında ve cihazın taşınmasında sağlam eldivenler takılmalı ve uzun saçlar toplanarak korunmalıdır (baş örtüsü, şapka vs.).



Bıçme bıçağının bileylenmesinde özel bir koruyucu gözlük kullanılmalıdır.

Cihaz, ancak uzun bir pantolon ve dar kıyafetlerle çalıştırılmalıdır.

Asla bol giysiler giymeyiniz, bu giysiler hareketli parçalara (kumanda kolu) takılabilir - ayrıca takı, kravat ve şal da giyilmemelidir.

4.4 Cihazın taşınması

Cihazın sivri ve sıcak parçalarının sizi yaralamaması için daima eldivenlerle çalışınız.

Cihazı taşımadan önce kapatın, elektrik kablosunu çekin ve bıçağın durmasını bekleyin.

Cihazı sadece elektrikli motor soğukken taşıyın.

Cihazın ağırlığını dikkate alın ve gerekirse uygun yükleme yardımcılarını kullanın (yükleme rampaları, kaldırma düzeneği).

Cihazı ve birlikte taşınan cihaz parçalarını (örn. çim toplama sepeti) yükleme yüzeyi üzerinde yeterli boyuttaki sabitleme araçları ile (kemer, halat v.s.) emniyete alın.

Cihazın kaldırılması ve taşınması esnasında çim biçme bıçağı ile temas etmeyin.

“Nakliye” bölümündeki bilgilere dikkat ediniz. Orada cihazın nasıl kaldırılacağı ve/veya bağlanacağı açıklanmıştır. (⇒ 12.1)

Cihazın nakliyesinde yerel yasal düzenlemelere, özellikle de cisimlerin yükleme yüzeylerinde taşınması ve yükün emniyete alınması ile ilgili düzenlemelere uyunuz.

4.5 Çalışmadan önce

Sadece kullanım kılavuzunu okumuş olan kişilerin cihaz ile çalıştığından emin olun.

Lütfen benzinli motorlu ve/veya elektrikli motorlu bahçe aletlerinin çalışma zamanlarına yönelik yerel kurallara dikkat edin.

Cihazın kullanılacağı araziyi kontrol edin ve taşları, sopaları, kabloları, kemikleri ve cihazın havalandırabileceği diğer tüm yabancı cisimleri uzaklaştırınız. Engeller (örn. kesilmiş ağaçlar, kökler) uzun çimlerde kolayca gözden kaçabilir.

Bu nedenle cihaz üzerinde çalışmadan önce çim alandaki uzaklaştırılmayan tüm yabancı maddeleri (engelleri) işaretleyin.

Cihazın kullanılmasından önce arızalı ve/veya aşınmış ve hasar görmüş tüm parçaları değiştirilmelidir. Makine üzerinde bulunan, okunamayacak durumdaki veya hasarlı tehlike ve uyarı levhaları yenilenmelidir. STIHL yetkili bayinizde yedek yapışkan levhalar ve tüm diğer yedek parçalar hazır tutulmaktadır.

Cihaz daima çalışma güvenliği sağlanmış durumda çalıştırılmalıdır. Her çalıştırma öncesinde şunları kontrol edin:

- cihazın kurallara uygun şekilde monte edilmiş olup olmadığı,

- kesim aleti ve tüm kesme ünitesi (biçme bıçağı, tespitleme elemanları, çim biçme haznesi gövdesi) sorunsuz durumda olmalıdır. Özellikle emniyetli bir şekilde oturup oturmadığına, hasar (çizik ve çentik) ve aşınma olup olmadığına dikkat edin.

- emniyet tesisatları (örn. boşaltma kapağı, gövde, gidon, motor durdurma kolu) sorunsuz bir durumda olmalı ve kurallara uygun olarak çalışıyor olmalıdır.

- çim toplama sepeti hasarsız ve tamamen monte edilmiş olmalıdır; hasarlı bir çim biçme sepeti kullanılmamalıdır.

- elektrikli motorun yavaşlatma freni çalışıyor olmalıdır.

Gerekirse tüm çalışmaları uygulayın ve/veya yetkili satıcı ile iletişime geçin. STIHL, STIHL-yetkili bayilerini/servislerini önermektedir.

"Elektrik akımından kaynaklanan tehlikeler" bölümündeki bilgileri dikkate alın (⇒ 4.2).

Önceden monte edilmiş bıçak olmadan elektrikli motoru asla çalıştırmayın. Elektrikli motorda aşırı ısınma tehlikesi!

4.6 Çalışma esnasında

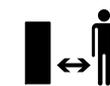

Tehlike bölgesinde hayvanlar veya insanlar ve özellikle çocuklar varken çalışmayınız.

Cihaza monte edilmiş olan ayar ve güvenlik tesisatları çıkartılmamalı veya köprülenmemelidir. Özellikle motoru durdurma kelepçesini asla gidona tespitlemeyin (örn. bağlayarak)

Gidon düzgün olarak monte edilmiş olmalıdır ve değiştirilmemelidir. Cihazı asla katlanmış gidonla çalıştırmayınız.

Asla gidona herhangi bir cisim sabitlemeyin (örn. iş giysisi). Uzatma kabloları gidonun çevresine sarılmamalıdır.

Sadece gün ışığında veya aydınlatma iyi durumdayken çalışınız.

Ortam sıcaklığı +5°C'nin altında ise asla çalışmayın.

Cihazla yağmurda, fırtınada ve özellikle yıldırım tehlikesi durumunda çalışmayın!

Nemli zeminde sürtünme azalacağından kaza tehlikesi artacaktır.

Kaymayı engellemek için dikkat etmek gerekmektedir. Mümkünse cihazın nemli tabanlarda kullanılmasından kaçınınız.

Cihazı yağmurda bırakmayın.

Cihazın çalıştırılması:

Cihazı çalıştırırken "Cihazın çalıştırılması" bölümündeki talimatlara uygun olarak dikkatli olunuz. (⇒ 10.)

Ayaklarınız ve kesim aleti arasında yeterli mesafenin olmasına dikkat edin.

Cihaz çalıştırılma sırasında düz bir yüzeyde bulunmalıdır.

Cihaz çalıştırılmadan önce ve çalıştırma işlemi sırasında devrilmemelidir.

Boşaltma kanalı boşaltma kapağı ve/veya çim toplama sepeti ile örtülmemişse elektrikli motoru çalıştırmayınız.

Kısa süre içinde sık sık çalıştırma işlemi yapmaktan ve özellikle de marş düğmesi ile "oynamaktan" kaçınınız. Elektrikli motorda aşırı ısınma tehlikesi!

Engeli arazide çim biçme:

Eğimlerde cihazı daima enine olarak kullanın, asla eğime doğru kullanmayın. Eğer kullanıcı biçme işlemi sırasında eğime doğru kontrolünü kaybederse, biçme halindeki cihaz tarafından ezilebilir.

Eğimli arazide sürüş yönünüzü değiştirirken özel dikkat gösteriniz.

Eğimlerde kontrolü kaybetmemeye dikkat edin ve cihazla aşırı dik eğimlerde çalışmaktan kaçınınız.

Güvenlik nedeniyle, makine 25°'nin (% 46,6) üzerinde eğime sahip arazilerde kullanılmamalıdır. **Yaralanma tehlikesi!** 25°'lik bir eğim, 100 cm'lik yatay uzunlukta 46,6 cm'lik bir dikey yükselişe eşdeğerdir.

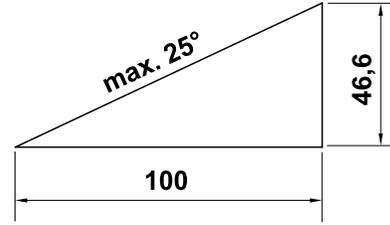

Çalışma:



Dikkat! Yaralanma tehlikesi!

Ellerinizi veya ayaklarınızı asla dönen parçaların altına veya yakınına getirmeyin. Asla

döner bıçağa dokunmayın. Boşaltma ağzından daima uzak durunuz. Gidon ile belirlenmiş olan güvenlik mesafesine daima uyulmalıdır.



Bıçağı, cihazı işletimdayken kontrol etmeyin. Biçme bıçağı çalışırken asla boşaltma kapağı ve/veya çim toplama sepetini çıkarmayın. Döner bıçak yaralanmalara neden olabilir.

Cihazı yürüme hızında hareket ettirin.

Çalışırken asla cihaz ile birlikte koşmayın. Cihazın hızlı bir şekilde hareket ettirilmesi durumunda tökezleme veya kayma gibi nedenlerle yaralanma tehlikesi artacaktır.

Çim biçme makinesini çevirirken veya kendinize çekerken özellikle dikkatli olun.

Tökezleme tehlikesi!

Cihazı asla elektrikli motor çalışırken veya elektrik kablosu takılıyken kaldırıp taşımayın.

Çim köklerine gömülü nesnelerin (çim sulama tertibatları, bitki kazıkları, su valfleri, temeller, elektrik kabloları vs.) etrafından dolaşılmalıdır. Bunun gibi nesnelerin asla üzerlerinden geçmeyiniz.

Yamaçlar, arazi kenarları, hendekler ve su kenarları civarında çalışırken cihazı dikkatli kullanın. Böyle tehlike olasılığı yüksek olan yerlerden uzakta çalışın.

Cihaz veya çim biçme makinesi bir engele ve/veya yabancı cisme çarpmışsa, elektrikli motor durdurulmalı, elektrik kablosu çekilmeli ve bir uzman tarafından kontrol edilmelidir.



Motorun kapatılmasından sonra, kesim aletinin birkaç saniyelik bir müteakip çalışma yapacağını unutmayınız.

Aşağıdaki durumlarda elektrikli motoru kapatın,

- cihaz taşıma esnasında çim yüzeyler dışındaki bir yüzeye yatırılacaksa,
- cihaz biçilecek yüzeyden arada bir uzaklaştırılacaksa,
- çim toplama sepetini çıkarmadan önce,
- kesim yüksekliğini ayarlamadan önce.



Aşağıdaki durumlarda elektrikli motoru durdurun, elektrik fişini çekin ve kesim aletinin tamamen durduğundan emin olun:

- Blokajları çözmeden veya boşaltma kanalındaki tıkanıklıkları gidermeden önce;
- Kesim aletine yabancı bir cisim girmişse. Kesim aletinde hasar oluşup oluşmadığı kontrol edilmelidir. Cihaz hasarlı veya eğilmiş bıçak mili veya elektrikli motor mili ile çalıştırılmamalıdır. **Bozuk parçalar nedeni ile yaralanma tehlikesi!**
- Cihazı kontrol etmeden, temizlemeden veya makine üzerinde çalışmaya başlamadan önce; (örn. kesim yüksekliğinin ayarlanması, gidonun katlanması veya ayarlanması);
- Makine terk edilmeden önce ve/veya makine gözetim altında değilse;
- Makine kaldırılmadan veya taşınmadan önce;
- Nakliye öncesinde.
- Yabancı bir cisme çarptığında veya cihaz alışıldan daha fazla titriyorsa. Bu durumlarda cihazda ve özellikle kesim biriminde (bıçak, bıçak mili, bıçak tespiti) hasar olup olmadığını kontrol ediniz ve cihazı tekrar çalıştırmadan ve cihazla çalışmadan önce gerekli tamirleri yapınız.



Yaralanma tehlikesi!

Kuvvetli titreşimler normalde bir arıza belirtisidir. Cihaz özellikle hasarlı veya eğilmiş krank mili veya hasarlı ve/veya eğilmiş bıçak mili ile çalıştırılmamalıdır. Gerekli bilgiye sahip değilseniz, daima yetkili servise başvurun - STIHL firması, STIHL yetkili servislerini önermektedir.

Çalıştırma esnasında cihazdan kaynaklanan voltaj oynamaları, şebeke koşulları uygun değilse aynı elektrik şebekesine bağlı diğer cihazlara zarar verebilir. Bu durumda uygun önlemler alınmalıdır (örn. söz konusu tertibattan farklı bir şebekeye bağlama, cihazın düşük empedanslı bir elektrik şebekesinde çalıştırılması).

4.7 Bakım, temizleme, onarım ve depolama



Cihazda yapılacak çalışmalardan, cihazın ayarlanması ve temizlik çalışmalarından ve bağlantı kablosunun dolanıp dolanmadığının veya hasarlı olup olmadığının kontrolünden önce motoru kapatınız ve elektrik fişini çekiniz.

Cihazı kapalı mekanlarda muhafaza etmeden, bakım çalışmaları ve temizlik yapmadan önce cihazın tamamen soğumasını sağlayın.

Temizleme:

Çalışmadan sonra tüm cihaz dikkatlice temizlenmelidir. (⇒ 11.2)

Yapışan çim artıklarını bir tahta çubuk ile temizleyiniz. Çim biçme makinesinin alt tarafını fırça ve suyla temizleyin.

Asla yüksek basınçlı temizleyici kullanmayın ve cihazı akan suyun altında (örn. B bahçe hortumu ile) temizlemeyin. Aşındırıcı temizlik maddeleri kullanmayın. Bunlar plastiğe veya metale zarar vererek STIHL cihazının çalışma güvenliğini riske atabilir.

Yangın tehlikesini önlemek için elektrikli motor kaputu ve gövde arasındaki soğutma havası deliklerinin olduğu bölge örn. çim, sap, yosun, yaprak veya yağdan uzak tutulmalıdır.

Bakım çalışmaları:

Sadece bu kullanım kılavuzunda belirtilmiş olan bakım çalışmaları gerçekleştirilmelidir, tüm diğer çalışmalar yetkili kişiler tarafından yapılmalıdır. Gerekli bilgiye ve yardımcı malzemelere sahip değilseniz **daima** yetkili servisimize başvurunuz.

STIHL, bakım ve onarım çalışmalarının sadece STIHL yetkili servisleri tarafından yapılmasını önerir.

STIHL yetkili servislerine düzenli olarak eğitim verilmekte ve teknik bilgi sağlanmaktadır.

Sadece STIHL tarafından bu cihaz için izin verilmiş olan araçları ve aksesuarları veya teknik olarak benzer parçaları kullanınız, aksi halde kişisel yaralanmaların ya da cihazda hasarların meydana gelebileceği kazaların oluşma riski vardır. Sorularınızda bir yetkili bayiye başvurmalısınız.

Orijinal STIHL aletleri, aksesuarları ve yedek parçaları cihaza ve kullanıcının beklentilerine en uygun özelliklere sahiptir. Orijinal STIHL yedek parçaları, STIHL yedek parça numarası, STIHL yazısı ve gerekirse STIHL yedek parça işaretinden anlaşılır. Küçük parçalarda sadece işaret de bulunabilir.

Uyarı ve bilgi etiketlerinin daima temiz ve okunaklı olmalarını sağlayınız. Hasarlı veya kaybolan etiketler STIHL-yetkili bayisinden temin edebileceğini yeni orijinal levhalar ile değiştirilmelidir. Bir yapı parçası yenisiyle değiştirilecekse, yeni parçanın da aynı etiketle donatılmasına dikkat ediniz.

Kesim biriminde yapılacak çalışmaları sadece kalın iş eldivenleriyle ve büyük bir dikkatle gerçekleştiriniz.

Cihazın daima güvenli işletim durumunda bulunması için, özellikle bıçak civatası olmak üzere tüm somunların, pimlerin ve vidaların her zaman iyice sıkılmış olmasını sağlayınız.

Cihazın tamamını ve çim toplama sepetini düzenli olarak, özellikle de saklanmasıyla önce (örn. kış molasından önce) aşınma veya hasara karşı kontrol edin. Cihazın daima güvenli işletim durumunda bulunması için, eskimiş veya hasar görmüş parçaları güvenlik açısından derhal değiştirin.

Bakım çalışmaları için yapı parçaları veya koruma tertibatlarının çıkarılmış olması durumunda bunlar derhal yönetmeliklere uygun olarak tekrar takılmalıdır.

Düzenli olarak biçme bıçağının emniyetli bir şekilde oturup oturmadığını, hasar ve aşınma olup olmadığını kontrol edin.

4.8 Uzun süreli çalışma aralarında saklama

Soğutulan cihazı kuru, kapalı bir alanda depolayın.

Cihazın, yetkili olmayan kişilerce (örn. çocuklar tarafından) kullanılmamasını sağlayın.

Cihazı saklamadan önce (örn. kış molası) iyice temizleyiniz.

Cihaz daima çalışma açısından güvenli durumda saklanmalıdır.

4.9 İmha

Çim biçme makinesi kullanım ömrünü doldurduğu zaman kurallara uygun bir şekilde imha edilmesine dikkat edin. Cihazı imha etmeden önce kullanılmayacak hale getirin. Kazaları önlemek için özellikle şebeke kablosu ve/veya elektrikli motora giden elektrik kablosunu sökün.

Kesim aleti tarafından yaralanma tehlikesi!

Cihazı kullanılmadığı durumlarda da asla gözetimsiz bırakmayın. Cihaz ve kesim aletinin çocukların erişemeyeceği yerlerde muhafaza edilmesini sağlayın.

5. Sembol açıklamaları



Dikkat!

Cihazı çalıştırmadan önce kullanım kılavuzunu okuyun.



Yaralanma tehlikesi!

Üçüncü kişileri tehlikeli bölgeden uzak tutun.



Yaralanma tehlikesi!

Keskin biçme bıçağına dikkat edin. Biçme bıçağı birkaç saniyelik bir müteakip çalışma yapar (motor/ bıçak freni). Kesim aletinde yapılacak çalışmalardan, bakım ve temizlik çalışmalarından, cihazın terk edilmesinden ve bağlantı kablosunun dolanıp dolanmadığının veya hasarlı olup olmadığını kontrolünden önce motoru kapatınız ve elektrik fişini çekiniz.



Elektrik çarpması

tehlikesi! Bağlantı hattını kesim aletinden uzak tutunuz.



Elektrikli motoru çalıştırın.



6. Cihazın çalışmaya hazır hale getirilmesi

6.1 Çim biçme makinesinin montajı



Yaralanma tehlikesi

"Güvenliğiniz için" bölümündeki güvenlik talimatlarını dikkate alın. (⇒ 4.)

- Montajı yatay, düz ve sert bir zemin üzerinde yapın. Montajdan önce teslimat kapsamını kontrol edin.



- Çim toplama sepetini ve gidon alt parçasını (D) monte edin. Sıkma torkuna dikkat edin.



- Gidon üst parçasını, gidon alt parçalarının üstünde istenen yükseklikte konumlandırın ve tutun. (⇒ 7.3)



- Gidon üst parçasını monte edin ve akım kablosunu resimdeki gibi kablo kılavuzuna (J) yerleştirdikten sonra kablo klipsiyle (K) gidona sabitleyin.



- Çim toplama sepetini takın. (⇒ 7.1)

7. Kullanma elemanları

7.1 Çim toplama sepeti

Asılması için:

- Boşaltma kapağını (1) açın ve açık tutun.
- Çim toplama sepetini (2) tutucu halkalar ile cihazın arkasındaki ağızlara (3) asın.
- Boşaltma kapağını (1) kapatın.

Çıkarılması için:

- Boşaltma kapağını (1) açın ve açık tutun.
- Çim toplama sepetini (2) kaldırın ve arkaya doğru çıkarın.
- Boşaltma kapağını (1) kapatın.



7.2 Doluluk seviyesi göstergesi

Çim toplama sepeti üst parçası, toplama sepeti üst parçasında bir doluluk seviyesi göstergesi (1) ile donatılmıştır.



Biçme bıçağının dönüş hareketi sonucunda oluşan ve çim toplama sepetinin doldurulmasını sağlayan hava akımı, doluluk seviyesi göstergesini (2) kaldırır:

Çim toplama sepeti kesilen çimle dolar.

Çim toplama sepeti çimle dolduğunda bu hava akımı azalır ve dolun seviye göstergesi aşağı iner (3):

- Dolan çim toplama sepetinin boşaltılması (⇒ 10.5)

7.3 Gidon



Sıkışma tehlikesi!

Döner tutamakları gevşeterek gidonun üst parçasını yatırabilirsiniz. Bu nedenle, döner tutamakların vidalarını gevşetirken bir eliniz ile gidonun üst parçasını (2) en üst noktadan tutun.

1 Gidon üst parçasını yatırma:

Taşıma pozisyonu - cihazı fazla yer kaplamayacak şekilde taşımak ve saklamak için:

- Döner tutamakların (1) vidalarını, boş dönecek kadar gevşetin ve gidon üst parçasını (2) öne doğru yatırın. Elektrik kablosunun hasar görmemiş olmasına dikkat edin.

Çalışma pozisyonu - cihazı itmek için:

- Gidon üst parçasını (2) arkaya doğru katlayarak açın ve bir eliniz ile tutun.

- Döner tutamakları (1) sıkıca vidalayın.

2 Yükseklik ayarı:

Gidon üst parçası 2 yükseklik kademesinde monte edilebilir:

- Döner tutamakları (1) sökün ve vidaları (3) çıkarın.
- Gidon üst parçasını (2) istene yüksekliğe getirin:
Delik **A** – yüksek konum
Delik **B** – alçak konum
- Vidaları (3) gidon alt parçasının ve gidon üst parçasının deliklerinden geçirin ve döner tutamakları (1) sıkıca vidalayın.

7.4 Merkezi kesim yüksekliği ayarı



Beş farklı kesim yüksekliği ayarlanabilmektedir.

Kademe 1:

en alçak kesim yüksekliği (25 mm)

Kademe 5:

en yüksek kesim yüksekliği (65 mm)

Kesim yüksekliğinin ayarlanması:

- Yerleşme kolunu (1) dışarıya doğru bastırın ve tutun.
- Cihazı yukarı ve aşağı doğru hareket ettirerek dilediğiniz kesim yüksekliğini ayarlayın.
- Yerleşme kolunu (1) serbest bırakınız ve yerleşmesini sağlayın.

8. Çalışmaya yönelik uyarılar

8.1 Genel



Yaralanma tehlikesi!

Olası kablo düğümlerini hemen çözünüz.

Çim biçme esnasında bağlantı kablosunu arkanızdan çekiniz. Bağlantı kabloları çim biçme esnasında yanlışlıkla kesilebilir veya tökezlemeye yol açabilir. Bu nedenle önemli bir kaza tehlikesi oluştururlar. Bu nedenle çimleri biçerken bağlantı kablosunun daima görünür bir şekilde biçilmiş çim yüzey üzerine olmasına dikkat ediniz.

Ancak sık sık biçtiğiniz ve çim boyunu kısa tuttuğunuz takdirde çimleriniz güzel ve sık görümlü olacaktır.

Sıcak ve kuru havada çim boyunu çok kısaltmayın, aksi takdirde çimler güneşten yanacak ve kötü bir görünüm alacaktır!

Keskin bir bıçak ile kesilen çimlerin görünümü, körelmiş bir bıçak ile kesilene oranla daha güzel olacaktır. Bu yüzden bıçak düzenli olarak bilenmelidir (STIHL yetkili bayi/servis).

8.2 Elektrikli motora doğru şekilde yüklenme

Çim biçme makinesini uzun çimde ve/veya düşük kesim yüksekliğinde çalıştırmayın.

Çim biçme makinesi, elektrikli motor devir sayısında aşırı bir düşüş olmayacak performansla kullanılmalıdır.

Devir sayısının düşmesi durumunda daha yüksek bir kesim yüksekliği ayarını seçin ve/veya ilerleme hızını düşürün.

8.3 Biçme bıçağı bloke olmuşsa

Elektrikli motoru hemen durdurun ve elektrik fişini çekin. Ardından arızaya yol açan nedeni gidirin.

8.4 Termik elektrikli motor aşırı yük emniyeti

Çalışma esnasında elektrikli motora aşırı yüklenildiği takdirde, entegre termik aşırı yük emniyeti elektrikli motoru otomatik olarak kapatır.

Aşırı yüke yol açan nedenler:

- Aşırı uzun çimlerin biçilmesi veya kesim yüksekliğinin çok alçak ayarlanması,
- Fazla hızlı ilerleme,
- Soğuk hava girişinin yeteri kadar temizlenmemesi (emme yarıkları)
- Biçme bıçağı körelmiş veya aşınmıştır,
- uygun olmayan veya fazla uzun bağlantı kablosu - voltaj düşer (⇒ 10.1).

Tekrar çalıştırma

Çevre sıcaklığına bağlı olarak en fazla 20 dakikaya kadar olan bir soğuma süresinden sonra cihazı normalde yaptığınız gibi tekrar çalıştırın (⇒ 10.).

8.5 Kullanıcının çalışma alanı



- Kullanıcı, elektrikli motor çalışırken güvenlik amacıyla daima gidonun arkasındaki çalışma bölümünde bulunmalıdır. Gidon ile belirlenmiş olan güvenlik mesafesine daima uyulmalıdır.
- Çim biçme makinesi sadece tek bir kişi tarafından kullanılmalıdır, üçüncü kişiler tehlike alanından uzak tutulmalıdır. (⇒ 4.)

9. Güvenlik tesisatları

Usulüne uygun olmayan şekilde kullanılmasının önlenmesi ve kullanım güvenliğinin sağlanması için cihaz çok sayıda güvenlik düzeneğiyle donatılmıştır.



Yaralanma tehlikesi!

Güvenlik düzeneklerinden birinde bir arıza saptanmışsa, cihaz çalıştırılmamalıdır. Yetkili servise başvurunuz; STIHL, STIHL yetkili servislerini önerir.

9.1 Koruma tertibatları

Çim biçme makinesi, biçme bıçağı ve püskürtülen kesilen çimlerle gözetim altında olmadan teması engellemek için koruma tertibatlarıyla donatılmıştır. Gövde, boşaltma kapağı, çim toplama sepeti ve düzgün olarak monte edilmiş olan gidon bunlara dahildir.

9.2 İki elle kullanım

Elektrikli motor ancak, sağ el ile çalıştırma düğmesine basıldığı ve düğme basılı tutulduğunda ve ardından da sol el ile motor durdurma kolu gidona doğru çekildiğinde çalıştırılabilir.

9.3 Elektrikli motorun yavaşlatma freni

Motor durdurma kolu serbest bırakıldığında biçme bıçağı 3 saniyeden daha az bir zamanda durur.

Dahili bir elektrikli motor yavaşlatma freni, bıçak tamamen durana kadar geçen durma zamanını kısaltır.

 Elektrikli motor çalıştırıldığında bıçak dönmeye başlar ve bir rüzgar sesi duyulur. Müteakip çalışma süresi elektrikli motorun kapatılmasından sonraki rüzgar sesinin süresiyle aynıdır, bu süre bir kronometre ile ölçülebilir.

10. Cihazın çalıştırılması

10.1 Cihazın elektrige bağlanması

 **Elektrik çarpması tehlikesi!** "Güvenliğiniz için" (⇒ 4.2) bölümündeki güvenlik talimatlarını dikkate alın.

Kablo makarası kullanıyorsanız bağlantı kablosu tamamıyla çözülmüş olmalıdır, aksi takdirde elektrik direnci nedeniyle performans kaybı ve aşırı ısınma oluşabilir.

Bağlantı hattı olarak sadece **H07 RN-F DIN/VDE 0282** lastik boru hattından daha hafif olmayan ve 3 x 1,5 mm² ila 50 m arasında bir asgari enine kesite sahip hatlar kullanılmalıdır.

Asgari enine kesit:
25 m uzunluğa kadar: 3 x 1,5 mm²
50 m uzunluğa kadar: 3 x 2,5 mm²

Bağlantı kablosunun bağlantıları **DIN/VDE 0620** normuna uygun, komple lastik veya lastik kaplamalı olmalıdır.

Şebeke gerilimi ve şebeke frekansı, güç plakasındaki bilgiler ve/veya "Teknik Veriler" (⇒ 17.) bölümündeki bilgiler ile aynı olmalıdır.

Elektrik bağlantı kablosu yeterli emniyete sahip olmalıdır (⇒ 17.).

Bu cihaz, maks **0,49 Ohm**'luk (50 Hz'de) bir aktarma noktasında (Ev bağlantısı), Z_{maks} sistem impedansına sahip bir akım besleme ağında çalışması için öngörülmüştür.

Kullanıcı, cihazın sadece bu gereksinimlerin karşılandığı bir akım besleme ağında kullanıldığından emin olmalıdır. Gerekirse sistem impedansı yerel enerji sağlayıcı kuruluşuna sorulabilir.

10.2 Gergi giderme mekanizması

 Çalışma esnasında çekiş yükünü hafifletme mekanizması, bağlantı kablosunun istenmeden fişten çıkmasını ve cihazdaki elektrik bağlantısının bu nedenle zarar görmesini önler.

Bu nedenle bağlantı kablosu çekiş yükünü hafifletme mekanizmasından geçirilmelidir.

- Bağlantı kablosunu (1) düğümleyiniz ve delikten (2) geçirin.
- Düğümü kancanın (3) üzerinden geçirin ve sıkınız.

10.3 Çim biçme makinesinin çalıştırılması



 Elektrikli motoru, çalıştırma işlemini zorlaştıracığından dolayı uzun çimde ve/veya en düşük kesim yüksekliğinde çalıştırmayın.

- Çalıştırma düğmesine (1) basın ve basılı tutun. Motor durdurma kolunu (2) gidona doğru çekin ve çekili tutun.
- Çalıştırma düğmesi (1), motor durdurma kolunun (2) hareket ettirilmesinden sonra tekrar bırakılabilir.

10.4 Çim biçme makinesinin kapatılması



- Motor durdurma kolunu (1) serbest bırakın. Elektrikli motor ve biçme bıçağı kısa bir süre içinde duracaktır.

10.5 Çim toplama sepetinin boşaltılması



 **Yaralanma tehlikesi!** Çim toplama sepetini çıkartmadan önce güvenlik nedeniyle elektrikli motoru durdurun.

- Çim toplama sepetini çıkarın. (⇒ 7.1)

- Çim toplama sepetini kilit bileziğinden (1) açın. Çim toplama sepeti üst parçasını (2) açın ve tutun. Çim toplama sepetini (2) devirin ve kesilen çimi boşaltın.
- Çim toplama sepetini kapatın.
- Çim toplama sepetinin takılması. (⇒ 7.1)

11. Bakım

11.1 Genel



Yaralanma tehlikesi!

"Güvenliğiniz için" (⇒ 4.) bölümündeki güvenlik talimatlarını dikkate alın.

Yetkili bayi/servis tarafından yapılan senelik bakım:

Çim biçme makinesi senede bir kez bir yetkili bayi/servis tarafından kontrol edilmelidir. STIHL, STIHL-yetkili bayilerini/servislerini önermektedir.

11.2 Cihazın temizlenmesi

Bakım aralığı:

Her kullanımdan sonra

- Çim biçme makinesini sert, yatay ve düz bir zeminin üzerine yerleştirin.
- Çim toplama sepetini çıkarın. (⇒ 7.1)
- Cihazın alt tarafını temizlemek için çim biçme makinesini (1) yan yatırın.
- Cihazı yalnızca su kullanarak, bir fırça veya bir bezle temizleyin. Yapışan çim artıklarını bir tahta çubuk ile temizleyiniz. Gerekirse özel temizleyici (örn. STIHL özel temizleyici) kullanın.



- Püskürtülen suyu veya yüksek basınçlı temizleyiciyi asla şalterlere, motor parçalarına, contalara ve yatak alanlarına yönelmeyiniz.

11.3 Elektrikli motor ve tekerlekler

Elektrikli motor bakım gerektirmez.

Tekerlek yatakları bakım gerektirmez.

11.4 Gidon üst parçası

Bakım aralığı:

Her kullanımdan önce

Gidonun üst parçası bir izolasyon tabakası ile kaplanmıştır, hasar olup olmadığını kontrol edin. Bu tabakanın zarar görmesi durumunda çim biçme makinesini çalıştırmayın ve gidon üst parçasını değiştirin.

11.5 Biçme bıçağının bakımının yapılması



Bakım aralığı:

Her kullanımdan önce



Yaralanma tehlikesi!

Her kullanımdan önce bıçakta hasar olup olmadığını kontrol edin. Biçme bıçağı yüzeyinde yarıklar veya çatlaklar görülüyorsa ya da aşınma sınırına erişilmiş veya aşılırsa bıçak yenilenmelidir.

- Çim biçme makinesini yana yatırın. (⇒ 11.2)
- Biçme bıçağını (1) temizleyin ve hasar (çizik veya çentik) ve aşınma durumunu kontrol edin, gerekirse değiştirin.

- **Biçme bıçağının kalınlığını** (A) birçok noktada ölçüm sürgüsü ile kontrol edin. Özellikle biçme pervaneleri alanında ölçüm yapın. (A) > 1,6 mm
- Cetveli (2) bıçağın ön kenarına yerleştirin ve **biçme durumunu** (B) kontrol edin. (B) < 5 mm

11.6 Biçme bıçağının sökülmesi ve takılması



Yaralanma tehlikesi!

Biçme bıçağında yapılan tüm çalışmalar sırasında uygun koruyucu eldiven kullanın.

- Biçme bıçağında çalışma yapmak için çim biçme makinesini yan yatırın. (⇒ 11.2)

1 Sökme işlemi:

- Bir eliniz ile biçme bıçağını (1) tutun.
- Bıçak cıvatasını (2) sökün, itici supap (3) ve biçme bıçağı (1) ile birlikte çıkartın.

2 Montaj işlemi:



Yaralanma tehlikesi!

Montajdan önce biçme bıçağının durumunu (hasar, aşınma) kontrol edin, gerekirse değiştirin. (⇒ 11.5) Biçme bıçağını sadece resimdeki gibi yukarıya doğru bükülmüş bıçak pervaneleri üste gelecek (cihazı gösterecek) şekilde monte edin. Bıçak cıvatası için öngörülen sıkma torkuna tam olarak uyulmalıdır, kesim aletinin güvenli bir şekilde tespitlenmesi buna bağlıdır. Bıçak cıvatasını ilaveten **Loctite 243** ile emniyete alınız.

Bıçak cıvatasını ve itici supabı her bıçak değişiminde yenileyin.

- Bıçağın dayanma yüzeyini, itici supabı ve bıçak kovanını temizleyin.
- Biçme bıçağını (1), yukarıya doğru bükülmüş olan kanatları üste gelecek şekilde bıçak kovanına yerleştirin. Bıçak kovanının kılavuz pimlerini (4) biçme bıçağının girintilerine konumlandırın.
- Bir elinizle biçme bıçağını (1) tutun ve itici supabı (3) takın.
- Bıçak cıvatasını (2) takın ve sıkın.
Sıkma torku Bıçak cıvatası: 15 - 20 Nm

11.7 Biçme bıçağının bilenesi

STIHL, biçme bıçağının bir uzman tarafından bilenesini tavsiye eder. Bıçak yanlış bilendiğinde (yanlış bileme açısı, dengesizlik) cihaz fonksiyonları olumsuz etkilenir.

Bileme talimatı:

- Biçme bıçağını çıkarın. (⇒ 11.6)

- Bileme esnasında biçme bıçağını soğutun, örn. su ile. Bıçakta mavileşme olmamalıdır, aksi takdirde kesim dayanıklılığı azalacaktır.
- Dengesizlik nedeniyle oluşabilecek titreşimlerin önlenmesi için tüm bıçak yüzeyinin eşit keskinlikte olmasına dikkat edin.
- Bileme açısının 30° olmasına dikkat edin.
- Gerekirse kesici kenardaki bileme çıkıntılarını hassas bir zımpara kağıdı ile temizleyin.

11.8 Saklama (kış molası)

Cihazı kuru, kapalı ve tozlanma olmayan bir alanda muhafaza edin. Cihazın çocukların erişemeyeceği yerlerde muhafaza edilmesini sağlayın.

Çim biçme makinesini sadece işletim açısından emniyetli bir durumda depolayın. Gerekirse gidonu katlayın.

Tüm somun, pim ve cıvataların sıkıca sıkılmış olmasını sağlayın. Bunun için, cihazın üzerinde artık okunamayan tehlike ve uyarı talimatlarını değiştirin ve tüm makinede aşınma veya hasar olup olmadığını kontrol edin. Aşınmış veya hasarlı parçaları değiştirin.

Cihazdaki olası arızalar, makine saklanmadan önce giderilmelidir.

Çim biçme makinesi uzun süre kullanılmayacaksa (kış molası), aşağıdaki hususlar dikkate alınmalıdır:

- Cihazın tüm dış parçalarını özenle temizleyin.
- Tüm hareketli parçaları iyice yağlayın ve/veya gresleyin.

12. Nakliye

12.1 Nakliye



Yaralanma tehlikesi!

Taşıma işleminden önce "Güvenliğiniz için" bölümüne dikkat ediniz. (⇒ 4.) Taşıma esnasında uygun güvenlik giysilerini (iş ayakkabıları, sağlam iş eldivenleri) giyin. Cihazı kaldırmadan veya taşımadan önce her zaman elektrik kablosunu çekin.

Cihazın taşınması:

- Çim biçme makinesini, bir eliniz taşıma sapı (1) diğeri ise gövdede (2) olacak şekilde taşıyın. Biçme bıçağı ve vücut, özellikle de ayak ve bacaklar arasındaki mesafenin yeterli olmasına dikkat edin.

veya

- Çim biçme makinesini taşıma sapından (1) taşıyın.

Cihazın bağlanması:

- Çim biçme makinesini ve çim toplama sepetini yükleme yüzeyi üzerinde uygun sabitleme araçları ile emniyete alın.
- Halat veya kemerleri taşıma sapına (1) ve gidon alt parçalarına (3) bağlayın.

13. Aşınmanın en az indirgenmesi ve hasar oluşumunun önlenmesi

Ürün grubunun rutin bakımı ve günlük bakımına yönelik önemli uyarılar

Çim biçme makinesi, manuel ve elektrik işletmeli (STIHL RME)

Kullanım kılavuzundaki özellikle güvenlik, kullanım ve bakım ile ilgili talimatlara dikkat edilmemesi sonucunda ya da izin verilmeyen montaj veya yedek parçalardan dolayı meydana gelen maddi ve kişisel zararlarda STIHL Firma'sı sorumluluk kabul etmez.

STIHL cihazınızda aşırı aşınmayı ve hasar oluşumunu önlemek için lütfen aşağıdaki uyarılara kesinlikle dikkat ediniz:

1. Aşınan parçalar

STIHL cihazında bulunan bazı parçalar, kurallara uygun kullanımda dahi normal bir aşınma sergileyecektir ve kullanım türüne ve süresine göre doğru zamanda değiştirilmelidir.

Bu parçalar şunlardır :

- Bıçak

2. Bu kullanım kılavuzundaki bilgilere uyulması

STIHL-cihazının kullanımı, bakımı ve depolanması bu kullanım kılavuzunda tarif edilen şekilde, dikkatlice yapılmalıdır. Güvenlik, kullanım ve bakım uyarılarına uyulmamasından kaynaklanan tüm hasarlar, müşterinin sorumluluğu altındadır.

Bu koşul, özellikle aşağıdaki durumlarda geçerlidir:

- yeterli genişliğe sahip olmayan besleme hattı (enine kesit).

- Yanlış elektrik bağlantısı (gerilim).
- Ürün üzerinde STIHL tarafından izin verilmemiş değişikliklerin yapılması.
- Cihaza uygun olmayan, onaylanmamış veya düşük kaliteli araç ve aksesuarların kullanılması.
- Ürünün kurallara uygun şekilde kullanılmaması.
- Ürünün spor veya yarışma gibi faaliyetlerde kullanılması.
- Ürünün arızalı parçalarla kullanılmaya devam edilmesinden kaynaklanan hasarlar.

3. Bakım çalışmaları

"Rutin bakım" bölümünde belirtilen çalışmalar, düzenli aralıklarla yapılmalıdır.

Bu bakım çalışmaları kullanıcının kendisi tarafından yapılamıyorsa, bir uzman bayi bu işle görevlendirilmelidir.

STIHL, bakım ve onarım çalışmalarının sadece STIHL yetkili servislerinde yapılmasını önerir.

STIHL yetkili servislerine düzenli olarak eğitim verilmekte ve teknik bilgi sağlanmaktadır.

Bu çalışmaların ihmal edilmesi durumunda, müşterinin sorumluluğu altında olacak hasarlar meydana gelebilir.

Bu hasarlar aşağıdaki gibidir:

- Elektrikli motorunda, soğuk hava girişinin (emme yarıklarının) yeterli miktarda temizlenmemesinden kaynaklanan hasarlar.
- Kurallara aykırı depolamadan kaynaklanan korozyon veya diğer hasarlar.

- Kalitesi düşük yedek parçaların kullanımı sebebiyle cihazda oluşan hasarlar.
- Zamanında yapılmamış veya yetersiz ölçüde yapılmış bakımdan veya yetkili servislerde yapılmamış bakım ve tamir işlemlerinden kaynaklanan hasarlar.

14. Çevre koruma



Kesilen çimler çöpe atılmamalı, kompost oluşturma işlemine tabi tutulmalıdır.

Ambalajlar, cihaz ve aksesuar geri dönüşümlü malzemeden üretilmiştir ve buna uygun şekilde imha edilmelidir.

Malzeme artıklarının ayrıştırılarak çevre koruma kurallarına uygun şekilde imha edilmesi, yeniden değerlendirilebilir maddelerin tekrar kullanılmasını sağlayacaktır. Bu nedenle, normal kullanım süresi dolduğunda makine, tekrar değerlendirme merkezlerine bırakılmalıdır. İmha işleminde "Bertaraf" bölümündeki bilgileri özellikle dikkate alın (⇒ 4.9).

Atıkların usulüne uygun şekilde nasıl imha edileceğini öğrenmek için geri dönüşüm merkeziniz veya yetkili bayiniz/servisiniz ile irtibata geçin.

15. Sık kullanılan yedek parçalar

Bıçme bıçağı:
6311 702 0100

Bıçak civatası:
9018 321 1800

İtici supap:
6311 702 0600

i Bir bıçak değiştirildiğinde, bıçak cıvatası ve itici supap da yenilenmelidir. Yedek parçaları STIHL yetkili satıcısından temin edebilirsiniz.

16. EU Uygunluk Beyanı

16.1 Çim biçme makinesi, manuel ve elektrik işletmeli (STIHL RME)

STIHL Tirol GmbH
Hans Peter Stihl-Straße 5
6336 Langkampfen
Avusturya

makinenin tek sorumluluğuna sahibiz

Çim biçme makinesi, manuel ve elektrik işletmeli (STIHL RME),

Fabrika markası	STIHL
Tip	RME 235.0
Seri tanımı	6311

aşağıdaki AB yönetmeliklerine uygun olduğunu beyan ederiz:
2000/14/EC, 2014/30/EU, 2006/42/EC, 2011/65/EU

Ürün aşağıdaki normlara uyarak geliştirilmiştir:
EN 60335-1, EN 60335-2-77

Ürünlerin geliştirilmesi ve üretilmesi amacıyla üretim tarihi için geçerli olan standartların geçerli versiyonu uygulanır.

Kullanılan konfirmasyon değerlendirme prosedürü:
Ek VIII (2000/14/EC)

Katılımcı yerin adı ve adresi:

TÜV Rheinland LGA Products GmbH
Tillystraße 2
D-90431 Nürnberg

Teknik dokümanların toplanması ve saklanması:

Sven Zimmermann
STIHL Tirol GmbH

Üretim yılı ve makine numarası cihazın güç plakasında yer almaktadır.

Ölçülen gürültü seviyesi:
92,1 dB(A)

Garanti edilen gürültü seviyesi:
93 dB(A)

Langkampfen,
2019-01-02 (YYYY-AA-GG)

STIHL Tirol GmbH

Sven Zimmermann

Konstrüksiyon Bölüm Başkanı

16.2 STIHL Yönetim merkezi adresi

ANDREAS STIHL AG & Co. KG
Postfach 1771
D-71301 Waiblingen

16.3 STIHL Dağıtım şirketleri adresleri

ALMANYA

STIHL Vertriebszentrale AG & Co. KG
Robert-Bosch-Straße 13
64807 Dieburg
Telefon: +49 6071 3055358

AVUSTURYA

STIHL Ges.m.b.H.
Fachmarktstraße 7
2334 Vösendorf
Telefon: +43 1 86596370

İSVİÇRE

STIHL Vertriebs AG
Isenrietstraße 4
8617 Mönchaltorf
Telefon: +41 44 9493030

ÇEK CUMHURİYETİ

Andreas STIHL, spol. s r.o.
Chrlická 753
664 42 Modřice

16.4 STIHL İthalatçılar adresleri

BOSNA HERSEK

UNIKOMERC d. o. o.
Bišće polje bb
88000 Mostar
Telefon: +387 36 352560
Faks: +387 36 350536

HIRVATİSTAN

UNIKOMERC - UVOZ d.o.o.
Sjedište:
Amruševa 10, 10000 Zagreb
Prodaja:
Ulica Kneza Ljudevita Posavskog 56,
10410 Velika Gorica
Telefon: +385 1 6370010
Faks: +385 1 6221569

TÜRKİYE

SADAL TARIM MAKİNALARI DIŞ
TİCARET A.Ş.
Alsancak Sokak, No:10 I-6 Özel Parsel
34956 Tuzla, İstanbul
Telefon: +90 216 394 00 40
Faks: +90 216 394 00 44

17. Teknik veriler

Tip	RME 235.0
Seri numarası	6311
Motor, yapı türü	Elektrikli motor
Motor tipi	AC Genel amaçlı motor
Gerilim	230 V~
Çektiği güç	1200 W
Frekans	50 Hz
Sigorta	5 A
Koruma sınıfı	II
Koruma türü	IPX 4
Kesim mekanizması	Bıçak sütunu
Kesim genişliği	33 cm
Kesim mekanizması devir sayısı	3200 D/dak
2000/14/EC yönetmeliğine göre:	
Garanti edilen gürültü seviyesi $L_{WA,d}$	93 dB(A)
2006/42/EC yönetmeliğine göre:	
Çalışma mahallinde gürültü seviyesi L_{pA}	80 dB(A)
Belirsizlik K_{pA}	2 dB(A)
Bıçak sütunu tahriki	süreklî
Bıçak civatası sıkma torku	15 - 20 Nm
Ön tekerlek Ø	140 mm
Arka tekerlek Ø	170 mm
Çim toplama sepeti dolm miktarı	30 l

Tip	RME 235.0
Kesim yüksekliği	25 - 65 mm
EN 12096 uyarınca belirtilen karakteristik titreşim değeri:	
Ölçülen değer a_{hw}	1,40 m/sn ²
Güvensizlik K_{hw}	0,70 m/sn ²
EN 20643 uyarınca ölçüm	
Uzunluk	127 cm
Genişlik	37 cm
Yükseklik	108 cm
Ağırlık	13 kg
	14 kg (GB)

18. Hata arama

✘ gerekirse servise başvurunuz, STIHL, STIHL yetkili servislerini önerir.

Arıza:
Elektrikli motor çalışmıyor

- Olası nedeni:**
- Şebeke gerilimi yok
 - Bağlantı kablosu/soket ve/veya soket kavraması veya şalter arızalı
 - Marş düğmesine basılmamıştır
 - Fazla uzun veya nemli çimlerin biçilmesi nedeniyle elektrikli motora aşırı yük binmiştir
 - Elektrikli motor koruması devreye girmiştir
 - Çim biçme makinesinin gövdesi tıkanmıştır
 - Fişteki emniyet arızalıdır (GB sürümü)

- Giderilmesi:**
- Sigortaları kontrol ediniz (⇒ 10.1)
 - Kablo/fiş/şalteri kontrol edin, gerekirse değiştirin (⇒ 10.1)
 - Marş düğmesine basın (⇒ 10.3)

- Elektrikli motoru çok yüksek çimde çalıştırmayın, kesim yüksekliğini uyarlayın (⇒ 7.4)
- Cihazı soğumaya bırakın (⇒ 8.4)
- Çim biçme makinesinin gövdesini temizleyin (⇒ 11.2)
- Fişteki sigortayı değiştirin (✘)

Arıza:
Şebeke emniyeti sık sık devreye giriyor

- Olası nedeni:**
- Bağlantı kablosu uygun değildir
 - Şebekede aşırı yük
 - Fazla uzun veya nemli çimlerin biçilmesi nedeni ile cihaza aşırı yük binmiştir

- Giderilmesi:**
- Uygun bağlantı kablosu kullanınız (⇒ 10.1)
 - Cihazı başka bir elektrik devresine bağlayınız
 - Kesim yüksekliği ve biçme hızını biçme koşullarına göre ayarlayın (⇒ 7.4)

Arıza:
Çalışma esnasında kuvvetli titreşimler oluşuyor

- Olası nedeni:**
- Bıçak civatası gevşemiştir
 - Bıçak dengelenmemiştir

- Giderilmesi:**
- Bıçak civatasını sıkın (⇒ 11.6)
 - Bıçağı tekrar bileyin (dengeli hale getirin) veya değiştirin (⇒ 11.7)

Arıza:
Kesim temiz değil, çimler sararıyor

- Olası nedeni:**
- Biçme bıçağı körelmiş veya aşınmıştır

- İlerleme hızı, kesim yüksekliğine oranla fazla büyüktür

Giderilmesi:

- Bıçme bıçağını bileyin veya değiştirin (⇒ 11.7)
- İlerleme hızını düşürün ve/veya doğru kesim yüksekliğini seçin (⇒ 7.4)

Arıza:

Elektrikli motor çalışırken zorlanıyor veya benzinli motor performansı düşüyor

Olası nedeni:

- Fazla uzun veya nemli çim biçilmiştir
- Çim biçme makinesinin gövdesi tıkanmıştır

Giderilmesi:

- Kesim yüksekliği ve bıçme hızını bıçme koşullarına göre ayarlayın (⇒ 7.4)
- Çim biçme makinesinin gövdesini temizleyiniz (temizlik için elektrik fişini çekiniz) (⇒ 11.2)

Arıza:

Püskürtme kanalı tıkanı

Olası nedeni:

- Bıçme bıçağı aşınmıştır
- Fazla uzun veya nemli çim biçilmiştir

Giderilmesi:

- Bıçme bıçağını değiştirin (⇒ 11.7)
- Kesim yüksekliği ve bıçme hızını bıçme koşullarına göre ayarlayın (⇒ 7.4)

19. Servis planı

19.1 Teslimat onayı

Model: _____

Seri numarası:

tarihi: _____

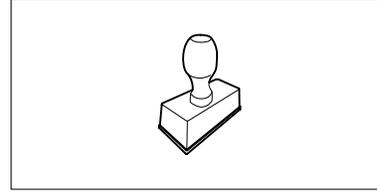

Bir sonraki servis

tarihi: _____

19.2 Servis onayı



Bakım çalışmalarında bu kullanım kılavuzunu STIHL yetkili bayinize verin.

Önceden basılmış alanlara bakarak servis çalışmalarının onayını gerçekleştirecektir.

Servisin yapıldığı tarih

Bir sonraki servisin tarihi

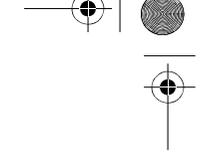
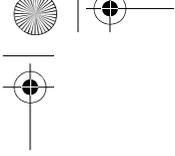

Tisztelt vevő!

Örvendünk, hogy a STIHL mellett döntött. Termékeinket csúcsmínőségben fejlesztjük ki és gyártjuk, ügyfeleink szükségleteinek megfelelően. Így nagy megbízhatóságú termékek jönnek létre, extrém igénybevétel esetén is.

A STIHL a szerviz terén is csúcsmínőséget nyújt. Márkaszervizünk kompetens tanácsadást és betanítást, valamint átfogó műszaki segítséget nyújt.

Köszönjük bizalmát, és sok örömet kívánunk a STIHL terméke használatával.

Dr. Nikolas Stihl

**FONTOS! HASZNÁLAT ELŐTT
OLVASSA EL ÉS ŐRIZZE MEG.**

1. Tartalomjegyzék

A használati útmutatóhoz	60
Általános információk	60
Útmutató a használati útmutató olvasásához	60
Országok szerinti változatok	60
A gép leírása	60
A biztonság érdekében	61
Általános információk	61
Figyelem – elektromos sérülések veszélye	62
Ruházat és felszerelés	63
A gép szállítása	63
Munkavégzés előtt	63
Munka közben	64
Karbantartás, tisztítás, javítás, tárolás	65
Tárolás hosszabb üzemszünet esetén	66
Hulladékkezelés	66
A szimbólumok leírása	66
A gép összeszerelése	67
A fűnyíró gép összeszerelése	67
Kezelőelemek	67
Fűgyűjtő kosár	67
Telítettségjelző	67
Tolókar	67
Központi vágásmagasság-állítás	68
Munkavégzési tanácsok	68
Általános információk	68
A villanymotor megfelelő terhelése	68
Ha megszorul a fűnyíró kés	68
A villanymotor túlterhelés elleni termikus védelme	68
A kezelő munkaterülete	68
Biztonsági berendezések	68
Biztonsági berendezések	69
Kétkezes kezelés	69
A villanymotor késleállító fékje	69
A gép üzembe helyezése	69
A gép elektromos csatlakoztatása	69
Kábel-tehermentesítő	69
A fűnyíró gép bekapcsolása	69
A fűnyíró gép kikapcsolása	70
A fűgyűjtő kosár ürtítése	70
Karbantartás	70
Általános rész	70
A gép tisztítása	70
Villanymotor és kerekek	70
A tolókar felső része	70
A fűnyíró kés karbantartása	70
A fűnyíró kés le- és felszerelése	70
A fűnyíró kés élezése	71
Tárolás (téli szünet)	71
Szállítás	71
Szállítás	71
A kopás minimalizálása és a meghibásodások elkerülése	72
Környezetvédelem	72
Általános pótalkatrészek	73
A gyártó uniós megfelelőségi nyilatkozata	73
Kézi irányítású, hálózatról üzemelő fűnyíró gép (STIHL RME)	73
Műszaki adatok	73
Hibakeresés	74
Szervizelési időpontok	75
Az átadás igazolása	75
A szervizelés igazolása	75

KK AZ SQ MK ET RO LT LV CS HR SR HU TR SK SL

2. A használati útmutatóhoz

2.1 Általános információk

Ez a használati utasítás a 2006/42/EC irányelv értelmében a gyártó által kiadott **eredeti használati útmutató**nak minősül.

A STIHL folyamatosan dolgozik termékpalalettájának továbbfejlesztésén, ezért fenntartjuk a termékkialakítás, a technológia és a felszereltség megváltoztatásának jogát.

A fentiek miatt ennek a kiadványnak az adatai és ábrái alapján semmilyen igény nem támasztható.

A jelen használati utasításban adott esetekben olyan modellek leírása is szerepelhet, amely nem minden országban kaphatók.

Ezt a használati utasítást szerzői jogok védik. Minden jog fenntartva, különös tekintettel a sokszorosítás, a fordítás és az elektronikus rendszerek segítségével történő feldolgozás jogára.

2.2 Útmutató a használati útmutató olvasásához

Az ábrák és a szövegek adott kezelési lépéseket írnak le.

A gépen található valamennyi szimbólum magyarázata megtalálható a jelen használati útmutatóban.

Az ábrák nézőpontja:

A „bal” és a „jobb” értelmezése a használati útmutatóban:

A kezelő a gép mögött áll (munkahelyzet), és a haladási irányban előre felé tekint.

Hivatkozás fejezetre:

Kapcsolódó és további magyarázatot nyújtó fejezetekre és pontokra nyíl hívja fel a figyelmet. A következő példában egy fejezetre történő utalás látható: (⇒ 3.)

Szövegrészek jelölése:

A leírt utasítások az alábbi példákban látható módon lehetnek jelölve.

A felhasználó beavatkozását igénylő kezelési lépések:

- Lazítsuk meg az 1-es csavart csavarhúzóval, húzzuk meg a 2-es kart ...

Általános felsorolások:

- a termék sportrendezvényeken vagy egyéb versenyeken való használata

Kiemelt jelentőségű szövegrészek:

A kiemelt jelentőségű szövegrészek hangsúlyozása érdekében ezeket a részeket a használati útmutatóban az alábbi szimbólumok egyikével jelöljük.



Veszély!

Figyelmeztetés balesetveszélyre és súlyos személyi sérülésekre. A leírt tevékenységet szükséges vagy tilos elvégezni.



Figyelem!

Figyelmeztetés személyi sérülések veszélyére. A leírt tevékenység lehetséges vagy valószínű sérülésektől óv meg.



Vigyázat!

A leírt tevékenységgel könnyű sérülések, ill. anyagi károk kerülhetnek el.



Megjegyzés

A gép tökéletesebb használatára vagy a lehetséges hibás kezelés elkerülésére vonatkozó információ.

Ábrára hivatkozó szövegrészek:

A gép használatát magyarázó ábrák a használati útmutató elején találhatók.

A használati útmutató szövegrészei mellett látható fényképezőgép-szimbólum az ábraoldalakon található megfelelő ábrára hivatkozik.



2.3 Országok szerinti változatok

A STIHL a célországtól függően eltérő csatlakozódugókkal és kapcsolókkal szerelt gépeket szállít.

Az ábrákon Euro csatlakozóval rendelkező gépek láthatók – a más kivételű csatlakozóval szerelt gépeket ugyanilyen módon kell a hálózathoz csatlakoztatni.

3. A gép leírása



- 1 A tolókar felső része
- 2 Motorleállító kar
- 3 Tekerőgomb
- 4 A kidobónyílás fedele
- 5 Szállítófogantyú
- 6 Motorházfedél
- 7 Első kerék
- 8 Ház
- 9 Hátsó kerék

- 10 A tolókar alsó része
- 11 Kábelkapocs
- 12 Fűgyűjtő kosár
- 13 Kábelvezető
- 14 Telítettséjelző
- 15 Indítógomb
- 16 Hálózati csatlakozó
- 17 Kábel-tehermentesítő
- 18 Magasságállító kar

4. A biztonság érdekében

4.1 Általános információk



A géppel való munkavégzés közben feltétlenül tartsuk be az alábbi balesetvédelmi előírásokat.



Az első üzembe helyezés előtt figyelmesen el kell olvasni a teljes használati útmutatót. A használati útmutatót a későbbi használat érdekében gondosan meg kell őrizni.

Az alábbi óvintézkedések elengedhetetlenek a személyi biztonság érdekében, azonban a felsorolás nem teljes körű. A gépet mindig előrelátóan, felelősségteljesen kell üzemeltetni, és szem előtt kell tartani, hogy a felhasználó felelős a más személyeket ért balesetekért vagy azok tulajdonának károsodásáért.

Ismerkedjünk meg a gép kezelőszerveivel és használatával.

A gépet csak olyan személyek használhatják, akik elolvasták a használati utasítást, és értenek a gép kezeléséhez. Az első üzembe helyezés előtt a felhasználónak törekednie kell arra, hogy

szakszerű és gyakorlati eligazításban részesüljön. Az eladónak vagy más szakembernek el kell magyaráznia a felhasználónak, hogyan használható a gép biztonságosan.

Az eligazítás során különösen arra kell felhívni a figyelmét a felhasználónak, hogy a géppel végzett munkához fokozott óvatosság és koncentráció szükséges.

A kockázatok a gép előírás szerű használata esetén sem küszöbölhetők ki teljesen.



Fulladás miatti életveszély!

A csomagolóanyaggal játszó gyermekeket fulladásveszély fenyegeti. A csomagolóanyagot mindig tartsuk távol a gyermekektől.

A gépet – ideértve valamennyi kiegészítő berendezését – csak olyan személyeknek szabad tovább-, ill. kölcsönadni, akik alapvetően ismerik e géptípust és kezelését. A használati utasítás a géphez tartozik, ezért mindig a géppel együtt kell továbbadni.

A gépet csak kipihenten, jó szellemi és fizikai kondícióban szabad használni. Egészségügyi panaszok esetén javasolt az orvos megkérdezése arról, lehetséges-e a géppel történő munkavégzés. A reakcióképességet befolyásoló gyógyszerek szedése, alkohol, illetve kábítószeres fogyasztása után tilos a géppel dolgozni.

A gépet soha nem használhatják gyermekek, korlátozott fizikai, érzékelési vagy szellemi képességű személyek, valamint megfelelő tapasztalattal és tudással nem rendelkező személyek, akik nem ismerik a gépre vonatkozó utasításokat.

Soha ne engedjük meg, hogy gyermekek vagy 16 év alatti személyek használják a gépet. Helyi rendelkezések korhatárhoz köthetik a gép használatát.

A gép magáncélú felhasználásra szolgál.

Figyelem – balesetveszély!

A gép csak fűnyírásra szolgál. Ettől eltérő alkalmazás nem megengedett, mert veszélyes lehet, vagy a gép károsodásához vezethet.

A felhasználó testi épségének veszélyeztetése miatt a gépet nem szabad az alábbiakra használni (nem teljes körű felsorolás):

- bokrok, sövények, cserjék nyírására,
- futónövények nyírására,
- fűápolásra tetőkerteken és virágládákban,
- fa- és sövénynyesedék aprítására,
- gyalogutak tisztítására (felszívás, lefűjás),
- talajegyenletlenségek, pl. vakondtúrások elegyengetésére,
- a lenyírt fű szállítására, az erre szolgáló fűgyűjtő kosár kivételével.

Biztonsági okokból a STIHL által jóváhagyott tartozékok szakszerű felszerelésén kívül a gép minden módosítása tilos, és a garancia megszűnéséhez vezet. Az engedélyezett tartozékokról a STIHL szakkereskedők szolgálnak információkkal.

Különösen tilos a gépen a teljesítménynek vagy a benzinmotor, ill. a villanymotor fordulatszámának módosítására irányuló bármilyen beavatkozást végezni.

A géppel tilos tárgyakat, állatokat vagy személyeket – különösen gyerekeket – szállítani.

Közterületen, parkokban, sportpályákon, út mentén, mező- és erdőgazdasági üzemekben történő használat során különös óvatosság szükséges.



Figyelem! A fellépő rezgések veszélyeztethetik az egészséget! A rezgések miatti túlzott terhelés keringési vagy

idegrendszeri károk okozhat, különösen keringési problémákkal rendelkező személyek esetén. Forduljon orvoshoz, amennyiben olyan tünetek jelentkeznek, amelyeket a rezgési terhelés válthatott ki. Ilyen – főként az ujjakban, a kezekben vagy a csuklókon jelentkező – tünetek lehetnek többek között például az alábbiak:

- érzéketlenség,
- fájdalomérzet,
- izomgyengeség,
- bőrszíneződés,
- kellemetlen bizsergés.

Használat közben erősen, azonban ne görcsösen tartsuk a tolókart két kézzel, az erre szolgáló helyeken.

Az üzemidőt úgy tervezzük meg, hogy elkerülhető legyen a hosszabb időtartamú nagyfokú terhelés.

4.2 Figyelem – elektromos sérülések veszélye



**Figyelem!
Áramütés veszélye!**

Érintésvédelmi szempontból különösen fontos a hálózati vezeték, a hálózati csatlakozó, a be- / kikapcsoló és a csatlakozóvezeték. Az elektromos áramütés veszélyének elkerülése érdekében tilos sérült vezetékeket, aljzatokat és csatlakozókat vagy nem előírászerű csatlakozóvezetéseket használni.



Ezért rendszeresen ellenőrizzük a csatlakozókábelt, különös tekintettel a sérülésekre és az öregedés jeleire (töredezés).

A gépet csak letekert hálózati kábellel szabad üzembe helyezni.

Kábeldob alkalmazása esetén mindig teljesen le kell tekerni a kábelt a használat előtt.

Soha ne használjunk sérült hosszabbítókábelt. A sérült kábeleket ki kell cserélni. A sérült hosszabbítókábelt tilos javítani.

Tilos a gépet sérült vagy elhasználódott vezetékekkel használni. Különösen a hálózati csatlakozóvezeték épségét és öregedését kell ellenőrizni.

A hálózati vezeték karbantartási és javítási munkáit csak speciális képzettségű szakember végezheti.

Áramütés veszélye!

Tilos sérült vezetéket az elektromos hálózathoz csatlakoztatni vagy megérinteni az elektromos hálózatról történő leválasztása előtt.

Áramütés veszélye!

Tilos sérült kábeleket, aljzatokat és csatlakozódugókat vagy nem előírás szerinti csatlakozóvezetéseket használni.

A vágóegységekhez (késekhez) csak akkor szabad hozzáérni, ha a gép le van választva a hálózatról.

Mindig ügyeljünk arra, hogy a használt hálózati vezetéseket megfelelő biztosíték védje.



Annak ellenére, hogy a villanymotor fröccsenő víz ellen védett, nem szabad a géppel sem esőben, sem nedves környezetben dolgozni.

Kizárólag olyan, nedvesség ellen szigetelt, kültéri hosszabbítókábelt használjunk, amely alkalmas a géppel történő használatra (⇒ 10.1).

A kábeleket nyírás közben távol kell tartani a késtől.

A csatlakozóvezetéseket nem a vezeték húzásával, hanem a csatlakozó és az aljzat szétválasztásával kell kihúzni.

Ha a gép áramfejlesztő berendezéshez van csatlakoztatva, szem előtt kell tartani, hogy az áramingadozások miatt megsérülhet.

A gép csak olyan tápellátáshoz csatlakoztatható, amely legfeljebb 30 mA-es kioldási áramú hibaáram-megszakítóval biztosított. Ezzel kapcsolatos további információk villanyszerelőtől kérhetők.

Elektromos biztonsági okokból az elektromos kábelnek mindig szabályszerűen kell a tolókarra szerelve lennie.

4.3 Ruházat és felszerelés



A munka során mindig erős, nem csúszó talpú lábbelit viseljük. Soha ne dolgozzunk mezítláb vagy például szandálban.



Ezenfelül a karbantartási és a tisztítási munkák során, valamint a gép szállításakor mindig erős lábbelit kell viselni, továbbá a hosszú hajat össze kell fogni és biztosítani kell (fejkendő, sapka stb.).



A fűnyíró kés élezésekor megfelelő védőszemüveget kell viselni.

A gépet csak hosszú nadrágban és szoros ruházatban szabad üzembe helyezni.

Soha ne viseljük nem testhez simuló ruhadarabokat, amelyek a mozgatható alkatrészekbe (kezelőkarok) akadhatnak, így tilos az ékszerek, nyakkendők, sálak viselése.

4.4 A gép szállítása

Az éles peremű vagy forró alkatrészek okozta sérülések elkerülése érdekében csak kesztyűben dolgozzunk.

Szállítás előtt kapcsoljuk ki a gépet, húzzuk ki a hálózati kábelt, és várjunk, amíg megáll a kés.

A gépet csak kihűlt villanymotorral szabad szállítani.

Vegyük figyelembe a gép tömegét, és szükség esetén használjunk megfelelő rakodási segédeszközt (rakodórampát, emelőszerkezetet).

A gépet és a gép együtt szállított alkatrészeit (pl. fűgyűjtő kosár) a jármű rakfelületén megfelelően méretezett rögzítőeszközökkel (hevederek, kötelek stb.) kell biztosítani.

A gép megemelése és kézben szállítása során kerüljük az érintkezést a fűnyíró késsel.

Tartsuk be a „Szállítás” fejezetben foglaltakat, ahol megtalálhatók a gép megemelésével, ill. rögzítésével kapcsolatos tudnivalók. (⇒ 12.1)

A gép szállításakor be kell tartani a helyi jogszabályi előírásokat, különösen a rakományok biztonságára és a tárgyak rakodófelületeken történő szállítására vonatkozó előírásokat.

4.5 Munkavégzés előtt

Biztosítani szükséges, hogy a géppel csak olyan személyek dolgozzanak, akik ismerik a használati útmutatót.

Be kell tartani a benzinmotoros, ill. villanymotoros kerti gépek használati idejére vonatkozó helyi rendeleteket.

Alaposan vizsgáljuk át a terepet, ahol a gépet használni fogjuk, és távolítsunk el minden követ, botot, drótot, csontot és más kemény tárgyat, amelyet a gép a magasba repíthet. Az akadályok (pl. fatönkék, gyökerek) a magas fűben sokszor nehezen vehetők észre.

Ezért a géppel végzett munka előtt jelöljük meg a fűves területen nem észrevehető és nem eltávolítható valamennyi idegen tárgyat (akadályt).

A gép használata előtt ki kell cserélni a hibás, elhasználódott vagy sérült alkatrészeket. A gép olvashatatlanná vált vagy megsérült figyelmeztető és veszélyjelzéseit ki kell cserélni. A pótmaticák és minden további pótalkatrész beszerezhető a STIHL szakkereskedőknél.

A gépet csak üzembiztos állapotban szabad használni. Üzembe helyezés előtt mindig győződjünk meg a következőkről:

- A gép előírászerűen összeszerelt állapotban van.
- Kifogástalan állapotban van a vágóeszköz és a teljes vágóegység (a fűnyíró kés, a rögzítőelemek és a nyírószerkezet háza). Különös figyelmet kell fordítani az alkatrészek biztonságos rögzítettségére, épségére (nem lehetnek rajtuk kicsorbulások, repedések), valamint kopottságára.
- Kifogástalan állapotban vannak és megfelelően működnek a biztonsági szerkezetek (pl. a kidobónyílás fedele, a ház, a tolókar és a motorleállító kar).
- A fűgyűjtő kosár ép és teljesen fel van szerelve – sérült fűgyűjtő kosár nem használható.
- A villanymotor késleállító fékje működik.

El kell végezni minden szükséges munkát, illetve szakszervizbe kell vinni a gépet. A STIHL erre a célra a STIHL szakszervizeket ajánlja.

Tartsuk be az „Elektromos sérülések veszélye” fejezetben foglaltakat (⇒ 4.2).

Soha ne kapcsoljuk be a villanymotort előírászerűen felszerelt nélkül. A villanymotor túlmelegedhet!

SL

SK

TR

HU

SR

HR

CS

LV

LT

RO

ET

MK

SQ

AZ

KK

4.6 Munka közben

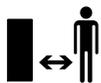

Soha ne végezzünk munkát, ha mások – főleg gyerekek – vagy állatok tartózkodnak a veszélyes területen.

Tilos a gyártó által a gépbe épített kapcsoló- és biztonsági berendezéseket eltávolítani vagy áthidalni. Különösen a motorleállító kart nem szabad soha a tolókarhoz rögzíteni (pl. odakötözéssel).

A tolókarnak mindig szabályszerűen felszerelve kell lennie, a tolókart tilos átalakítani. A gépet soha nem szabad lehajtott tolókarral üzembe helyezni.

Soha ne rögzítsünk tárgyakat (pl. munkaruhát) a tolókarhoz. Tilos a hosszabbító kábelt a tolókar köré csavarni.

Csak napfény vagy megfelelő mesterséges megvilágítás mellett dolgozzunk.

Ne végezzünk munkát +5 °C alatti hőmérsékleten.

Tilos a géppel dolgozni esőben, viharban, illetve különösen villámcsapás veszélye esetén.

Nedves talajon a csúszásveszély miatt fokozott balesetveszély áll fenn. Ekkor különösen óvatos munkavégzés szükséges az elcsúszás megakadályozása érdekében. Lehetőség szerint kerülni kell a gép nedves talajon történő használatát.

Ne hagyjuk a gépet esőben állni.

A gép bekapcsolása:

A gépet óvatosan, a „Gép üzembe helyezése” fejezetben foglalt utasítások szerint kell bekapcsolni. (⇒ 10.)
Ügyeljünk arra, hogy a lábunk elég távol legyen a vágóeszköztől.

A gépnek a bekapcsoláskor sík területen kell állnia.

A gépet bekapcsolás előtt és a bekapcsolási folyamat közben nem szabad megdőteni.

Ne kapcsoljuk be a villanymotort, ha a kidobócsatorna nincs letakarva a kidobónyílás fedelével, ill. a fűgyűjtő kosárral.

A rövid időn belüli gyakori bekapcsolás, különösen a bekapcsoló gombbal való „játszadozás” kerülendő. A villanymotor túlmelegedhet!

Munkavégzés lejtős terepen:

Lejtős terepen mindig keresztben kell haladni, soha nem hosszanti irányban. Ha a felhasználó hosszanti irányban történő fűnyírás esetén elveszíti az ellenőrzést a gép felett, akkor esetleg a járó gép is elgázolhatja.

Rendkívül óvatosan járjunk el, ha lejtős terepen megváltoztatjuk a menetirányt.

Ügyeljünk arra, hogy lejtős terepen mindig stabilan álljunk, valamint kerüljük a túl meredek lejtőkön történő munkavégzést.

Biztonsági okokból a gépet nem szabad 25°-nál (46,6 %) meredekebb domboldalakon használni.

Sérülésveszély!

25° meredekség 100 cm-es vízszintes távolságra vetítve 46,6 cm-es függőleges emelkedésnek felel meg.

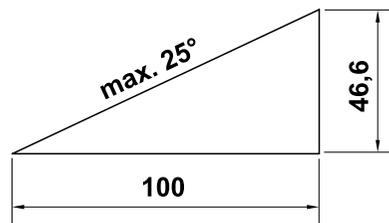

Munkavégzés:



Figyelem – sérülésveszély!

Soha ne helyezzük a kezünket vagy a lábunkat a forgó alkatrészekre, illetve azok alá.

Soha ne érnünk a forgó késhez. Mindig maradjunk távol a kidobónyílástól. A tolókar által meghatározott biztonsági távolságot mindig be kell tartani.



Ne kíséreljük meg a kés megfigyelését a gép üzemelése közben. Soha ne nyissuk ki a kidobónyílás fedelét, és/vagy ne vegyük le a fűgyűjtő kosarat, amíg a fűnyíró kés forog. A forgó kés sérüléseket okozhat.

Csak lépéstempóban vezessük a gépet – soha ne szaladjunk a géppel végzett munka során. A gyors haladás növeli a megbotlás, elcsúszás stb. okozta sérülések veszélyét.

Különösen óvatosan járjunk el, ha a gépet megfordítjuk vagy magunk felé húzzuk.

Botlásveszély!

Soha ne emeljük fel vagy hordozzuk a gépet járó villanymotorttal vagy csatlakoztatott hálózati kábellel.

A füves talajon lévő nehezen látható tárgyakat (öntözőberendezések, cölöpök, vízcsapok, alapok, elektromos vezetékek stb.) ki kell kerülni. Soha ne haladjunk át ezeken a tárgyakon.

Fokozott elővigyázattal használjuk a gépet, ha lejtők, peremek, mélyedések vagy töltések közelében dolgozunk. Különösen figyeljünk arra, hogy megfelelő távolságot tartsunk az ilyen veszélyforrásoktól.

Ha a vágóeszköz vagy a gép akadályba, ill. idegen tárgyba ütközött, le kell állítani a villanymotort, ki kell húzni a hálózati kábelt, és szakszerűen átvizsgálást kell végezni.



Vegyük figyelembe a vágóeszköz utánforgási idejét, ami a teljes leállításig néhány másodpercet vehet igénybe.

Kapcsoljuk ki a villanymotort,

- ha a gépet nem füves terület fölötti szállítás során meg kell dönteni,
- amikor a gépet a nyírási területre toljuk vagy onnan eltoljuk,
- a fűgyűjtő kosár levétele előtt,
- a vágási magasság beállítása előtt.



Kapcsoljuk ki a villanymotort, húzzuk ki a hálózati csatlakozódugót, és győződjünk meg arról, hogy a vágóeszköz teljesen megállt a következő esetekben:

- Mielőtt a beszorult testek kiszabadításához vagy a kidobócsatornában keletkezett eltömődések megszüntetéséhez kezdünk.
- Ha a vágóeszköz idegen tárgyba ütközött. Ilyenkor meg kell vizsgálni, nem sérült-e meg a vágóeszköz. Tilos üzembe helyezni a gépet, ha megsérült vagy elhajlott a késtengely, illetve a villanymotor tengelye. **A meghibásodott alkatrészek sérülésveszélyt jelentenek!**
- A gép ellenőrzése, tisztítása vagy a gépen végzendő munkálatok előtt (pl. vágásmagasság-állítása, a vágási magasság beállítása, a tolókar lehajtása/beállítása).
- Ha a gép felügyelet nélkül marad.

- A gép felemelése vagy hordozása előtt.
- Szállítás előtt.
- Ha a gép idegen tárgyba ütközött, vagy a gépen abnormálisan erős rezgések lépnek fel. A fenti esetekben ellenőrizni kell a gépet, különösen a vágóegység (kés, késtengely, késrögzítés) épségét, valamint el kell végezni a szükséges javításokat a gép újraindítása és a további munkavégzés előtt.



Sérülésveszély!

Az erős rezgések általában hibára utalnak. Szigorúan tilos üzembe helyezni a gépet, ha megsérült vagy elhajlott a késtengely, illetve a fűnyíró kés. Ha nem rendelkezünk megfelelő ismeretekkel, a szükséges javításokat szakemberrel végeztessük – lehetőség szerint STIHL szakszervizhez forduljunk.

A gép által az indítás során okozott feszültség-ingadozás miatt kedvezőtlen hálózati viszonyok esetén zavar keletkezhet az ugyanarra az áramkörre kapcsolt más berendezésekben. Ebben az esetben meg kell tenni a megfelelő intézkedéseket (pl. más áramkörre csatlakozni, mint az érintett berendezés, vagy a gépet alacsonyabb impedanciájú áramkörtől üzemeltetni).

4.7 Karbantartás, tisztítás, javítás, tárolás



A gépen végzendő valamennyi munkálat, a gép beállítása vagy tisztítása, ill. a csatlakozóvezeték összehurkolódásának és épségének ellenőrzése előtt kapcsoljuk ki a gépet, és húzzuk ki a hálózati csatlakozódugót.

Zárt helyiségben történő tárolás, karbantartás és tisztítás előtt hagyjuk a gépet teljesen kihűlni.

Tisztítás:

Munka után a teljes gépet gondosan meg kell tisztítani. (⇒ 11.2)

A fűlerakódásokat fadarabbal távolítsuk el. A fűnyíró gép alsó oldalát kefével és vízzel tisztítsuk meg.

Soha ne használjon nagynyomású tisztítógépet, és ne tisztítsa a gépet folyó víz alatt (pl. locsolóömlővel). Ne használjon agresszív tisztítószeret. Ezek a műanyag és fém alkatrészek sérülését okozhatják, ami hátrányosan befolyásolhatja a STIHL gép biztonságos működését.

A tűzveszély elkerülése érdekében a villanymotor burkolata és a ház közötti hűtő szellőzőnyílásokat tartsuk tisztán pl. a fűtől, szalmától, mohától, falevelektől vagy a kifolyó zsirtól.

Karbantartási munkák:

Csak a jelen használati utasításban leírt karbantartási munkákat végezheti el a felhasználó, minden más munkát szakszervizben kell elvégeztetni.

Ha Ön nincs a szükséges ismeretek vagy segédeszközök birtokában, **mindig** forduljon szakszervizhez.

A STIHL azt javasolja, hogy a karbantartási és javítási munkákat csak STIHL szakszervizzel végeztesse el. A STIHL szakszervizek munkatársai oktatásokon vesznek részt, és rendelkezésükre állnak a cég által kiadott műszaki információk is.

Csak olyan szerszámokat, tartozékokat és kiegészítő berendezéseket használjon, amelyeket a STIHL az adott géphez jóváhagyott vagy azokkal műszakilag

egyenértékűek, ellenkező esetben személyi sérüléssel vagy a gép károsodásával járó baleset veszélye következhet be. Kérdéseivel forduljon bizalommal valamelyik szakszervizhez.

A STIHL eredeti szerszámai, tartozékai és a pótalkatrészek optimálisan az adott berendezéshez, és a kezelő igényeihez vannak hangolva. Az eredeti STIHL pótalkatrészek a STIHL alkatrészszámról, a STIHL feliratról és adott esetben a STIHL alkatrészszimbólumról ismerhetők fel. Kisméretű alkatrészeken szerepelhet a szimbólum magában is.

Mindig tartsa tisztán és olvashatóan a figyelmeztető és tájékoztató címkéket. A sérült vagy elveszett címkéket a STIHL szakkereskedőknél beszerezhető eredeti címkékre kell kicserélni. Ha valamelyik alkatrészt újra cseréli ki, ügyeljen arra, hogy az új alkatrész ugyanolyan címkével legyen ellátva.

A vágóegységen végzett munkák csak vastag munkakesztyűben, a legnagyobb óvatosság mellett végezhető.

A gép biztonságos üzemállapota érdekében minden anyacsavar, csapszeg és csavar, különösen a késrögztítő csavar mindig erősen legyen meghúzva.

Ellenőrizzük rendszeresen az egész gépet és a fűgyűjtő kosarat – különösen hosszabb tárolás, pl. téli szünet előtt – a kopásra és az alkatrészek épségére nézve. Biztonsági okokból azonnal ki kell cserélni az elhasználódott vagy sérült alkatrészeket, hogy a gép mindig biztonságos üzemállapotban legyen.

Ha a karbantartási munkákhoz alkatrészeket vagy védelmi eszközöket szereltünk le, a munka végeztével haladéktalanul, előírás szerint szereljük vissza őket.

Rendszeresen ellenőrizzük a fűnyíró kés biztonságos rögzítését, épségét és kopását.

4.8 Tárolás hosszabb üzemszünet esetén

A kihűlt gépet száraz, zárt helyiségben kell tárolni.

Gondoskodni szükséges arról, hogy a gép védve legyen illetéktelen (pl. gyermekek által történő) használattal szemben.

Tárolás (pl. téli leállítás) előtt a gépet alaposan meg kell tisztítani.

A gépet csak üzembiztos állapotban szabad tárolni.

4.9 Hulladékkezelés

A már nem használt gép hulladékkezelését szakszerű módon kell végezni. Az ártalmatlanítás előtt a gépet működésképtelenné kell tenni. A balesetek megelőzése érdekében ehhez különösen a hálózati kábelt, ill. a villanymotorhoz vezető elektromos kábelt kell eltávolítani.

Sérülésveszély a vágóeszköz miatt!

A már nem használt gépet soha ne hagyjuk felügyelet nélkül. A gépet és a vágóeszközt úgy kell tárolni, hogy gyermekek ne férhessenek hozzá.

5. A szimbólumok leírása



Figyelem!

Üzembe helyezés előtt olvassuk el a használati útmutatót.



Sérülésveszély!

Tartsunk távol másokat a veszélyes területtől.



Sérülésveszély!

Ügyeljünk arra, hogy a fűnyíró kés éles. A fűnyíró kés a kikapcsolás után néhány másodpercig még forog (motor-/ késfék). A vágóeszközön végzett munkák, karbantartási és tisztítási munkálatok, a csatlakozóvezeték összehurkolódásának és épségének ellenőrzése, valamint a gép felügyelet nélkül hagyása előtt kapcsoljuk ki a motort, és húzzuk ki a hálózati csatlakozódugót.

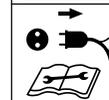

Áramütés veszélye!

Tartsuk távol a csatlakozóvezetékét a vágóeszköztől.





A villanymotor bekapcsolása

6. A gép összeszerelése

6.1 A fűnyíró gép összeszerelése



Sérülésveszély!

Be kell tartani „A biztonság érdekében” fejezetben foglalt biztonsági tudnivalókat. (⇒ 4.)

- Az összeszerelést szilárd, vízszintes, sík talajon kell végezni. Az összeszerelés előtt ellenőrizzük a tartozékok hiánytalanságát. 
- Szereljük össze a fűgyűjtő kosarat, és szereljük fel a tolókar alsó részét (D). Ügyeljünk a meghúzási nyomatékra. 

- Állítsuk a tolókar felső részét a kívánt magasságba a tolókar alsó részén, majd tartsuk ebben a helyzetben. (⇒ 7.3)
- Szereljük fel a tolókar felső részét, és az ábra szerint helyezük be a tápkábelt a kábelvezetőbe (J), valamint rögzítsük a kábelkapoccsal (K) a tolókarhoz. 
- Akasszuk be a fűgyűjtő kosarat. (⇒ 7.1)

7. Kezelőelemek

7.1 Fűgyűjtő kosár

Felhelyezés:

- Nyissuk fel és tartsuk nyitva a kidobónyílás fedelét (1).
- Akasszuk a fűgyűjtő kosarat (2) a tartófülekkel a gép hátoldalán található tartórészekre (4).
- Zárjuk le a kidobónyílás fedelét (1).

Levétel:

- Nyissuk fel és tartsuk nyitva a kidobónyílás fedelét (1).
- Emeljük meg és vegyük le hátrafelé a fűgyűjtő kosarat (2).
- Zárjuk le a kidobónyílás fedelét (1).

7.2 Telítettséjelző

A fűgyűjtő kosár a fűgyűjtő kosár felső részén található telítettséjelzővel (1) rendelkezik.

A fűnyíró kés forgása révén keletkező, egyben a fűgyűjtő kosár megtöltéséről gondoskodó légáram megemeli a telítettséjelzőt (2): a fűgyűjtő kosár megtelik a lenyírt fűvel.

Amikor a fűgyűjtő kosár megtelt fűvel, csökken a légáram, és a telítettséjelző lesüllyed (3):

- a megtelt fűgyűjtő kosarat ki kell üríteni (⇒ 10.5).

7.3 Tolókar



Becsípődés veszélye!

A tekerőgomb meglazítása esetén a tolókar felső része előrebukhat. Ezért a tekerőgomb meglazításakor mindig tartsuk egy kézzel a tolókar felső részét (2) a legfelső helyzetben.

1 A tolókar felső részének lehajtása:

Szállítási helyzet – a helytakarékos szállításához és tárolásához:

- Csavarjuk ki annyira a tekerőgomb (1), amíg szabadon nem forognak, majd hajtsuk előre a tolókar felső részét (2). Ügyeljünk arra, hogy az elektromos kábel ne sérüljön meg.

Munkahelyzet – a gép tolásához:

- Hajtsuk hátra a tolókar felső részét (2), és tartsuk egyik kezünkkel ebben a helyzetben.

- Húzzuk meg erősen a tekerőgomb (1).

2 Magasságállítás:

A tolókar felső része 2 magasságban szerelhető fel:

- Csavarjuk ki a tekerőgomb (1), és vegyük ki a csavarokat (3).
- Állítsuk a tolókar felső részét (2) a kívánt magasságba:
 furat – magas helyzet
 furat – alacsony helyzet
- Vezessük keresztül a csavarokat (3) a tolókar alsó és felső részének furatain, majd húzzuk meg a tekerőgomb (1).

7.4 Központi vágásmagasság-állítás



Öt különböző vágási magasság állítható be.

1. fokozat:
legkisebb vágási magasság (25 mm)

5. fokozat:
legnagyobb vágási magasság (65 mm)

A vágási magasság beállítása:

- Nyomjuk kifelé a reteszelőkart (1), és tartjuk ebben a helyzetben.
- Állítsuk be a kívánt vágási magasságot a gép felfelé vagy lefelé mozgatásával.
- Engedjük vissza a reteszelőkart (1), és győződjünk meg arról, hogy a kar a helyére pattant.

8. Munkavégzési tanácsok

8.1 Általános információk



Sérülésveszély!

A vezetékeken keletkező esetleges csomókat azonnal bontsuk ki.

Fűnyírás közben magunk mögött vezessük a csatlakozóvezetékét. Nyírás közben véletlenül megvághatjuk a csatlakozóvezetéseket, vagy megbolthatunk bennük, így a csatlakozóvezeték fokozott balesetveszélyt jelent. Emiatt csak úgy végezzünk fűnyírást, hogy a csatlakozóvezeték mindig látható módon, a már lenyírt területen legyen.

A szép és tömör pázsit receptje a gyakori nyírás és a fű röviden tartása.

Forró és száraz időben ne nyírjuk túl rövidre a gyepet, mert a naptól kiégve nem szép látványt nyújt!

Éles késsel szebb nyírási kép érhető el, mint tompával, ezért javasoljuk a kés rendszeres élezését (STIHL szakszervizek).

8.2 A villanymotor megfelelő terhelése

Ne kapcsoljuk be a fűnyíró gépet magas fűben, ill. a legalacsonyabb vágási magasságon.

A fűnyíró gép csak olyan mértékben terhelhető, hogy a villanymotor fordulatszáma ne csökkenjen jelentősen.

Ha csökken a fordulatszám, állítsunk be nagyobb vágási magasságot, és/vagy csökkentjük a haladási sebességet.

8.3 Ha megszorul a fűnyíró kés

Azonnal állítsuk le a villanymotort, és húzzuk ki a hálózati csatlakozódugót. Ezután szüntessük meg a hiba okát.

8.4 A villanymotor túlterhelés elleni termikus védelme

Amennyiben munka közben a villanymotor túlterhelése fordulna elő, a beépített termikus túlterhelés elleni védelem automatikusan kikapcsolja a villanymotort.

A túlterhelés okai a következők lehetnek:

- túl magas fű nyírása vagy túl alacsony vágási magasság,
- túl gyorsan toljuk a fűnyíró gépet,

- a hűtés légcsatornája nincs megfelelően kitisztítva (beszívó rések),
- tompa vagy kopott a fűnyíró kés,
- nem megfelelő vagy túl hosszú a csatlakozóvezeték – feszültségcsökkenés (⇒ 10.1).

Ismételt üzembe helyezés

Kb. 20 perces lehűlési idő után (a környezeti hőmérséklettől függően) helyezzük ismét üzembe a gépet normál módon (⇒ 10.).

8.5 A kezelő munkaterülete



- A kezelőnek a villanymotor működése idején biztonsági okokból mindig a munkaterületen, a tolókar mögött kell tartózkodnia. A tolókar által meghatározott biztonsági távolságot mindig be kell tartani.
- A fűnyíró gépet kizárólag egy ember kezelheti, más személyeknek a veszélyes területtől távol kell tartózkodniuk. (⇒ 4.)

9. Biztonsági berendezések

A gép a biztonságos kezelés érdekében és a szakszerűtlen kezelés megakadályozása érdekében több biztonsági berendezéssel van felszerelve.



Sérülésveszély!

Ha valamelyik biztonsági berendezésen hibát észlel, akkor a gépet tilos üzembe helyezni. Forduljunk szakszervizhez, lehetőség szerint STIHL szakszervizhez.

9.1 Biztonsági berendezések

A fűnyíró gép olyan biztonsági berendezésekkel rendelkezik, amelyek megakadályozzák a véletlen kapcsolatot a fűnyíró késsel és a gép által kidobott lenyírt fűvel.

A biztonsági berendezések közé tartozik a ház, a kidobónyílás fedele, a fűgyűjtő kosár és a szabályszerűen felszerelt tolókar.

9.2 Kétkézes kezelés

A villanymotor csak úgy kapcsolható be, ha jobb kézzel lenyomva tartjuk a bekapcsoló gombot, majd bal kézzel a tolókarhoz húzzuk a motorleállító kart.

9.3 A villanymotor késleállító fékje

A motorleállító kar elengedése után a fűnyíró kés 3 másodpercnél kevesebb idő alatt megáll.

A villanymotor késleállító fékje lerövidíti a kés megállásáig terjedő késleállási időt.

 A villanymotor bekapcsolása után a kés forogni kezd, és szélzúgásszerű hang hallható. A késleállási idő a villanymotor kikapcsolása után hallható szélzúgásszerű hang időtartamának felel meg, amely stopperórával lemérhető.

10. A gép üzembe helyezése

10.1 A gép elektromos csatlakoztatása



Áramütésveszély!

Tartsuk be „A biztonság érdekében” (⇒ 4.2) című fejezetben szereplő biztonsági tudnivalókat.

Kábeldob használata esetén a csatlakozóvezeték teljesen le kell tekerni, különben az elektromos ellenállás következtében teljesítményvesztés és túlmelegedés léphet fel.

Csatlakozóvezetéknek csak olyan vezetékek használhatók, amelyek legalább a **H07 RN-F DIN/VDE 0282** gumitömplős vezetékkel egyenértékűek.

Minimális keresztmetszet:

25 m hosszúságig: 3 × 1,5 mm²

50 m hosszúságig: 3 × 2,5 mm²

A csatlakozóvezeték csatlakozóinak gumiból kell készülniük vagy gumibevonatúnak kell lenniük, és meg kell felelniük a **DIN/VDE 0620** szabványnak.

A hálózati feszültségnek és a hálózati frekvenciának meg kell egyeznie az adattáblán, illetve a „Műszaki adatok” (⇒ 17.) című fejezetben feltüntetett értékekkel.

A hálózati csatlakozóvezeték megfelelő biztosítóval kell ellátni (⇒ 17.).

Ezt a gépet a következő rendszerimpedanciával működő áramellátó hálózaton történő üzemeltetésre tervezték: Z_{max} az átadási ponton (házcsatlakozás) legfeljebb **0,49 ohm** (50 Hz frekvencia mellett).

A felhasználó köteles biztosítani, hogy a gépet csak a fenti követelményeket teljesítő áramellátó hálózaton helyezze üzembe. Szükség esetén a helyi áramszolgáltató vállalattól kérhetők a rendszerimpedanciára vonatkozó információk.

10.2 Kábel-tehermentesítő



A munkavégzés közben a kábel-tehermentesítő megakadályozza a csatlakozóvezeték véletlen kihúzását és ezáltal a gép hálózati csatlakozójának esetleges sérülését.

Ezért a csatlakozóvezeték a kábel-tehermentesítőn keresztül kell vezetni.

- Képezzünk hurkot a csatlakozóvezetéken (1) és vezessük át a nyíláson (2).
- Akasszuk a hurkot a kampóra (3) és húzzuk meg erősen.

10.3 A fűnyíró gép bekapcsolása



 Ne kapcsoljuk be a villanymotort magas fűben, ill. a legalacsonyabb vágási magassággal, mivel ez megnehezíti a beindítást.

- Nyomjuk meg és tartsuk lenyomva a bekapcsoló gombot (1). Húzzuk a motorleállító kart (2) a tolókarhoz és tartsuk ott.
- A bekapcsoló gomb (1) a motorleállító kar (2) működtetése után elengedhető.

10.4 A fűnyíró gép kikapcsolása



12

- Engedjük el a motorleállító kart (1). A villanymotor és a fűnyíró kés rövid késleállási időn belül megáll.

10.5 A fűgyűjtő kosár ürítése



13

Sérülésveszély!

A fűgyűjtő kosár levétele előtt a villanymotort biztonsági okokból le kell állítani.

- Akasszuk le a fűgyűjtő kosarat. (⇒ 7.1)
- Nyissuk fel a fűgyűjtő kosarat a zárófülnél (1). Hajtsuk fel a fűgyűjtő kosár felső részét (2) és tartsuk így. Billentsük hátra a fűgyűjtő kosarat, és ürítsük ki a lenyírt fűvet.
- Zárjuk le a fűgyűjtő kosarat.
- Akasszuk vissza a fűgyűjtő kosarat. (⇒ 7.1)

11. Karbantartás

11.1 Általános rész

Sérülésveszély!

Tartsuk be „A biztonság érdekében“ fejezetben foglalt biztonsági tudnivalókat (⇒ 4.).

Évenkénti karbantartás szakszervizben:

A fűnyíró gépet ajánlatos évenként egyszer szakszervizzel ellenőriztetni. A STIHL erre a célra a STIHL szakszervizeket ajánlja.

11.2 A gép tisztítása



14

Karbantartási gyakoriság: Minden használat után

- Állítsuk a fűnyíró gépet szilárd, vízszintes, sík talajra.
- Akasszuk le a fűgyűjtő kosarat. (⇒ 7.1)
- A gép aljának tisztításához döntsük oldalára a fűnyíró gépet (1).
- A gépet csak vízzel, kefével vagy törlőronggyal szabad megtisztítani. A fűlerakódásokat fadarabbal távolítsuk el. Szükség esetén használjunk speciális tisztítószert (pl. STIHL speciális tisztítószert).
- Soha ne irányítsunk vízsugarat vagy nagy nyomású mosót a kapcsolókra, a motor alkatrészeire, a tömitésekre és a csapágyakra.

11.3 Villanymotor és kerekek

A villanymotor nem igényel karbantartást.

A kerekek csapágyai nem igényelnek karbantartást.

11.4 A tolókar felső része

Karbantartási gyakoriság: Minden használat előtt

Ellenőrizzük a tolókar felső részének épségét. A tolókar felső része szigetelő bevonattal van ellátva. Ennek sérülése esetén a fűnyíró gép nem helyezhető üzembe, és ki kell cserélni a tolókar felső részét.

11.5 A fűnyíró kés karbantartása



15

Karbantartási gyakoriság: Minden használat előtt



Sérülésveszély!

Használat előtt mindig ellenőrizzük a kés épségét. Ki kell cserélni a kést, ha kicsorbult vagy repedések láthatók rajta, illetve ha elérte a kopáshatárt.

- Döntsük oldalára a fűnyíró gépet. (⇒ 11.2)
- Tisztítsuk meg a fűnyíró kést (1), valamint ellenőrizzük az épségét (nem csorbult-e ki, nincsenek-e rajta repedések) és a kopását. Szükség esetén cseréljük ki a fűnyíró kést.
- Tolómérővel ellenőrizzük több helyen az **A** **késvastagságot**. A minimális vastagságot különösen a késszárnyaknál kell ellenőrizni. **A** > 1,6 mm
- Helyezzünk vonalzót (2) a kés elülső peremére, és mérjük meg a **B** **visszaköszörülési távolságot** **B** < 5 mm.

11.6 A fűnyíró kés le- és felszerelése



16



Sérülésveszély!

A fűnyíró késen végzett munkálatok során mindig megfelelő védőkesztyűt kell viselni.

- A fűnyíró késen végzendő munkálatokhoz döntsük oldalára a fűnyíró gépet. (⇒ 11.2)

1 Leszerelés:

- Tartsuk meg egyik kezünkkel a fűnyíró kést (1).
- Csavarjuk ki a késrögztítő csavart (2), és vegyük le a menesztővel (3), valamint a fűnyíró késsel (1) együtt.

2 Felszerelés:



Sérülésveszély!

A felszerelés előtt ellenőrizzük a fűnyíró kés állapotát (épség, kopottság), és szükség esetén cseréljük ki a fűnyíró kést. (⇒ 11.5) A fűnyíró kést csak az ábra szerint, felfelé (a gép felé) hajló késszárnnyakkal szereljük fel. A késrögztítő csavarok előírt meghúzási nyomatékát pontosan be kell tartani, mivel ettől függ a vágóeszköz biztonságos rögzítése. A késrögztítő csavart **Loctite 243** anyaggal is rögzíteni kell.

A késrögztítő csavart és a menesztőt a kés minden cseréjekor cseréljük ki.

- Tisztítsuk meg a kés felfekvő felületét, a menesztőt és a késtartó perselyt.
- Helyezzük a fűnyíró kést (1) a szárnyaival felfelé a késtartó perselyre. Illesszük a késtartó persely vezetőcsapjait (4) a fűnyíró kés kikönyvitéseibe.
- Tartsuk meg egyik kezünkkel a fűnyíró kést (1), és helyezzük fel a menesztőt (3).
- Csavarjuk be és húzzuk meg a késrögztítő csavart (2). A késrögztítő csavar **meghúzási nyomatéka:**
15 - 20 Nm

11.7 A fűnyíró kés élezése

A STIHL azt javasolja, hogy a fűnyíró kést szakemberrel kell éleztetni. A helytelenül élezett kés (a hibás élezési szög, kiegyensúlyozatlanság stb. miatt) hátrányosan befolyásolja a gép működését.

Élezési útmutató:

- Szereljük le a fűnyíró kést. (⇒ 11.6)
- A fűnyíró kést köszörülés közben hűteni kell (pl. vízzel). Nem léphet fel kék színű elszíneződés, különben csökken a kés éltartóssága.
- Egyenletesen élezzük a kést, hogy elkerüljük a kiegyensúlyozatlanság miatti rezgéseket.
- Tartsuk be a 30°-os élezési szöget.
- Élezés után a vágóélen keletkezett sorja szükség esetén finom csiszolópapírral távolítható el.

11.8 Tárolás (téli szünet)

A gépet száraz, zárt, pormentes helyiségben kell tárolni. A gépet úgy kell tárolni, hogy gyermekek ne férhessenek hozzá.

A fűnyíró gépet csak üzembiztos állapotban javasolt tárolni, szükség esetén a tolókart célszerű lehajtani.

Legyen minden anyacsavar, csapszeg és csavar szorosan meghúzva, valamint cseréljük ki az olvashatatlanná vált veszély- és figyelmeztető jelzéseket, továbbá ellenőrizzük a teljes gép kopását és épségét. Az elhasználdott vagy sérült alkatrészeket ki kell cserélni.

A gép esetleges hibáit alapvetően a tárolás előtt javasolt megszüntetni.

A fűnyíró gép hosszabb üzemén kívül helyezése (téli szünet) esetén vegyük figyelembe az alábbi pontokat:

- gondosan tisztítsuk meg a gép külső részeit,
- minden mozgó alkatrészt jól olajozzunk, ill. zsírozzunk meg.

12. Szállítás

12.1 Szállítás



Sérülésveszély!

Szállítás előtt be kell tartani „A biztonság érdekében” fejezetben foglaltakat. (⇒ 4.) Szállításkor mindig viseljük megfelelő védőruhát (védőcipőt, vastag kesztyűt). A megemelés, ill. a szállítás előtt mindig húzzuk ki a hálózati kábelt.

A gép hordozása:

- A fűnyíró gépet egyik kezünkkel a szállítófogantyúnál (1), a másik kezünkkel pedig a háznál (2) tartjuk. Ügyeljünk arra, hogy a testünk, különösen a lábak és a lábfejek mindig elég távol legyenek a fűnyíró késtől.

vagy

- A fűnyíró gépet egyik kezünkkel a szállítófogantyúnál (1) tartjuk.

A gép rögzítése hevederekkel:

- Megfelelő rögzítőeszközökkel biztosítsuk a fűnyíró gépet és a fűgyűjtő kosarat a rakfelületen.

- A köteleket, ill. hevedereket a szállítófogantyúhoz (1) és a tolókar alsó részeihez (3) kell rögzíteni.

13. A kopás minimalizálása és a meghibásodások elkerülése

Fontos karbantartási és tisztítási tudnivalók

Kézi irányítású, hálózatról üzemelő fűnyíró gép (STIHL RME)

A kezelési útmutató biztonságra, kezelésre és karbantartásra vonatkozó előírásainak figyelmen kívül hagyása vagy a nem engedélyezett kiegészítő vagy pótalkatrészek használata miatt bekövetkezett személyi és vagyoni károkkal kapcsolatban a STIHL vállalat kizárja mindennemű felelősségét.

A STIHL gép sérülésének, ill. túlzott kopásának elkerülése érdekében feltétlenül tartsa be a következő fontos útmutatásokat.

1. Kopó alkatrészek

A STIHL gépek egyes alkatrészei rendeltetésszerű használat mellett is normális kopásnak vannak kitéve, ezért a használat módjától és időtartamától függően időben ki kell cserélni őket.

Ilyen alkatrészek például:

- a kés

2. A jelen használati utasítás előírásainak betartása

A STIHL gép használata, karbantartása és tárolása olyan gondosan történjen, amint az a jelen használati útmutatóban szerepel. A biztonsági, kezelési és

karbantartási utasítások figyelmen kívül hagyásából származó minden kárért a felhasználót terheli a felelősség.

Ez különösen érvényes az alábbi esetekre:

- nem megfelelően méretezett vezetékek (keresztmetszet),
- hibás elektromos csatlakoztatás (feszültség),
- a terméken a STIHL jóváhagyása nélkül végrehajtott változtatások,
- olyan szerszámok vagy tartozékok használata, amelyek nem megengedettek, nem alkalmasak vagy minőségileg nem megfelelőek az adott géphez,
- a termék nem rendeltetésszerű használata,
- a termék sportrendezvényeken vagy egyéb versenyeken történő használata,
- a termék hibás alkatrészekkel történő használata miatt bekövetkező károk.

3. Karbantartási munkák

A „Karbantartás” című fejezetben leírt összes munkát rendszeresen el kell végezni.

Amennyiben ezeket a karbantartási munkákat a felhasználó nem tudja maga elvégezni, azokkal egy szakszervizt kell megbízni.

A STIHL azt javasolja, hogy a karbantartási és javítási munkákat csak STIHL szakszervizzel végeztesse el.

A STIHL szakszervizek munkatársai oktatásokon vesznek részt, és rendelkezésükre állnak a cég által kiadott műszaki információk is.

Ezeknek a munkáknak az elmulasztása esetén olyan károk keletkezhetnek, amelyekért a felhasználó viseli a felelősséget.

Ide tartoznak többek között:

- a hűtőlevegő-vezetés (szívónyílások) nem megfelelő tisztítása miatt a villanymotorban keletkezett károk,
- a szakszerűtlen tárolás következtében fellépő korróziós és egyéb károk,
- a gép sérülései minőségileg nem megfelelő pótalkatrészek használata miatt,
- a nem megfelelő időben vagy módon elvégzett, ill. olyan karbantartási vagy javítási munkákból adódó károk, amelyeket nem szakszervizben végeztek el.

14. Környezetvédelem



A lenyírt fű nem a szemétként való, hanem komposztálni kell.

A csomagolások, a gép és a tartozékok újrahasznosítható anyagokból készültek,

hulladékkezelésüket megfelelő módon kell végezni.

A hulladékok szelektív, környezetbarát gyűjtése elősegíti a nyersanyagok újrahasznosítását. Ezért a gép szokásos használati időtartamának leteltével a gépet hulladékhasznosító gyűjtőhelyre kell szállítani. Az ártalmatlanítás során figyelembe kell venni a „Hulladékkezelés” fejezetben foglaltakat (⇒ 4.9).

Forduljunk a helyi hulladékátvevő telephez vagy a szakszervizhez, hogy megtudjuk a hulladékok szakszerű kezelésének módját.

15. Általános pótalkatrészek

Fűnyíró kés:
6311 702 0100

Késrögzítő csavar:
9018 321 1800

Menesztő:
6311 702 0600

 A késrögzítő csavart és a menesztőt a kés cseréjekor ki kell cserélni. Pótalkatrészek a STIHL szaktereskedésekben kaphatók.

16. A gyártó uniós megfelelőségi nyilatkozata

16.1 Kézi irányítású, hálózatról üzemelő fűnyíró gép (STIHL RME)

STIHL Tirol GmbH
Hans Peter Stihl-Straße 5.
6336 Langkampfen
Ausztria

egyedüli felelősséggel kijelentjük, hogy a következő adatokkal jellemzett gép:

Kézi irányítású, hálózatról üzemelő fűnyíró gép (STIHL RME),

Gyártó neve	STIHL
Típus	RME 235.0
Sorozatazonosító	6311

megfelel a következő EK-irányelveknek:
2000/14/EC, 2014/30/EU, 2006/42/EC,
2011/65/EU

A termék fejlesztése a következő szabványokkal összhangban történt:
EN 60335-1, EN 60335-2-77

A termékek fejlesztésére és legyártására a mindenkori előállítás időpontjában érvényes szabványverziók vonatkoznak.

A megfelelőség értékelésére alkalmazott eljárás:
VIII. függelék (2000/14/EC)

A tanúsító szervezet neve és címe:

TÜV Rheinland LGA Products GmbH
Tillystraße 2
D-90431 Nürnberg

A műszaki dokumentációt összeállította és tárolja:
Sven Zimmermann
STIHL Tirol GmbH

A gyártás éve és a sorozatszám a gép adattábláján található.

Mért zajteljesítményszint:
92,1 dB(A)

Garantált zajteljesítményszint:
93 dB(A)

Langkampfen,
2019-01-02 (ÉÉÉÉ-HH-NN)

STIHL Tirol GmbH



Sven Zimmermann

A konstrukciós részleg vezetője

17. Műszaki adatok

Típus	RME 235.0
Sorozatazonosító	6311
Motor, kialakítás	Villanymotor
Motortípus	váltakozó áramú univerzális motor
Feszültség	230 V~
Felvett teljesítmény	1200 W
Frekvencia	50 Hz
Biztosító	5 A
Érintésvédelmi osztály	II
Védettség	IPX 4
Vágószerkezet	vágókés
Munkaszélesség	33 cm
A vágószerkezet fordulatszáma	3200 1/min
A 2000/14/EC irányelv szerint:	
Garantált zajteljesítményszint L_{WA}	93 dB(A)
A 2006/42/EC irányelv szerint:	
Munkahelyi hangnyomásszint L_{pA}	80 dB(A)
Mérési bizonytalanság K_{pA}	2 dB(A)
A vágókés hajtása	állandó
A késrögzítő csavar meghúzási nyomatéka	15 - 20 Nm
Kerékátmérő elől	140 mm
Kerékátmérő hátul	170 mm
A fűgyűjtő kosár úrtartalma	30 l
Vágási magasság	25 - 65 mm

Típus	RME 235.0
Az EN 12096 szerinti rezgési mutató:	
Mért érték a_{hw}	1,40 m/s ²
Mérési bizonytalanság K_{hw}	0,70 m/s ²
Az EN 20643 szerinti mérés	
Hosszúság	127 cm
Szélesség	37 cm
Magasság	108 cm
Tömeg	13 kg
	14 kg (GB)

18. Hibakeresés

✘ Szükség esetén forduljon szakszervizhez, lehetőleg STIHL szakszervizhez.

Hiba:

Nem indul a villanymotor.

Lehetséges ok:

- Nincs hálózati feszültség.
- Sérült a csatlakozókábel/dugó, ill. az aljzat vagy a kapcsoló.
- Az indítógomb nincs megnyomva.
- Túl magas vagy túl nedves fű nyírásával a villanymotor túlterhelődött.
- Aktiválódott a villanymotor védelme.
- A fűnyíró gép háza eltömődött.
- Meghibásodott a csatlakozódugóban található biztosíték (Nagy-Britannia számára készült változat).

Megoldás:

- Ellenőrizzük a biztosítót. (⇒ 10.1)
- Ellenőrizzük és szükség esetén cseréljük ki a kábeleket/dugaszokat/kapcsolókat. (⇒ 10.1)
- Nyomjuk meg az indítógombot. (⇒ 10.3)

- Ne kapcsoljuk be a villanymotort magas fűben; igazítsuk a vágási magasságot a körülményekhez. (⇒ 7.4)
- Hagyjuk lehűlni a gépet. (⇒ 8.4)
- Tisztítsuk meg a fűnyíró gép házát. (⇒ 11.2)
- Cseréljük ki a biztosítót a csatlakozódugóban. (✘)

Hiba:

Gyakran kiold a hálózati biztosíték.

Lehetséges ok:

- Nem megfelelő a csatlakozóvezeték.
- A hálózat túlterhelt.
- Túl magas vagy túl nedves fű nyírásával túlterheltük a gépet.

Megoldás:

- Használjunk megfelelő csatlakozóvezeték. (⇒ 10.1).
- Kapcsoljuk a gépet másik áramkörre.
- Igazítsuk a vágási magasságot és a sebességet a nyírás körülményeihez (⇒ 7.4).

Hiba:

Erős vibrációk üzem közben.

Lehetséges ok:

- Meglazult a késrögzítő csavar.
- A kés nincs kiegyensúlyozva.

Megoldás:

- Húzzuk meg a késtartó csavart (⇒ 11.6).
- Érezzük meg (egyensúlyozzuk ki) vagy cseréljük ki a kést (⇒ 11.7).

Hiba:

Egyetlen vágás, a fű megsárgul.

Lehetséges ok:

- A fűnyíró kés tompa vagy kopott.

- A haladási sebesség túl nagy a vágási magassághoz képest.

Megoldás:

- Érezzük meg vagy cseréljük ki a fűnyíró kést (⇒ 11.7).
- Csökkentsük a haladási sebességet, és/vagy válasszunk megfelelő vágási magasságot (⇒ 7.4).

Hiba:

Nehézkes bekapcsolás vagy a villanymotor csökkenő teljesítménye.

Lehetséges ok:

- Túl magas vagy túl nedves fűvet nyírunk.
- A fűnyíró gép háza eltömődött.

Megoldás:

- Igazítsuk a vágási magasságot és a sebességet a nyírás körülményeihez. (⇒ 7.4)
- Tisztítsuk meg a fűnyíró gép házát (előtte húzzuk ki a hálózati csatlakozódugót). (⇒ 11.2)

Hiba:

Eltömődött a kidobócsatorna.

Lehetséges ok:

- Kopott a fűnyíró kés.
- Túl magas vagy túl nedves fű nyírása.

Megoldás:

- Cseréljük ki a fűnyíró kést (⇒ 11.7).
- Igazítsuk a vágási magasságot és a sebességet a nyírás körülményeihez (⇒ 7.4).

19. Szervizelési időpontok

19.1 Az átadás igazolása

Modell: _____

Sorozatszám:
□ □ □ □ □ □ □ □ □ □

Dátum: □ □ □ □ □ □ □ □ □ □



Következő szervizidőpont

Dátum: □ □ □ □ □ □ □ □ □ □

19.2 A szervizelés igazolása

Kérjük, karbantartási munkák esetén adja át a jelen használati utasítást a STIHL szakszerviznek. A szakszerviz a használati utasításban található előnyomatott helyeken igazolja a szervizelés elvégzését.

 Az elvégzett szervizelés időpontja

 A következő szervizelés időpontja

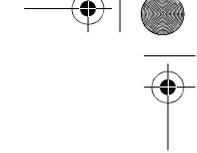
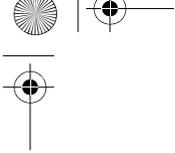

Dragi korisniče,

raduje nas što ste se odlučili za STIHL. Naši proizvodi su koncipirani i izrađeni vrhunskim kvalitetom prema potrebama naših korisnika. Tako nastaju proizvodi visoke pouzdanosti takođe i pri ekstremnim opterećenjima.

STIHL garantuje vrhunski kvalitet takođe i kod usluga. Naša specijalizovana trgovinska mreža nudi stručne savete i uputstva kao i obimnu tehničku podršku.

Hvala Vam na poverenju; želimo Vam puno zadovoljstva uz Vaš proizvod STIHL.



Dr. Nikolas Stihl

VAŽNO! PRE UPOTREBE PROČITATI I SAČUVATI ZA KASNIJU UPOTREBU.

1. Sadržaj

O ovom uputstvu za upotrebu	78	Radna oblast korisnika	86
Opšte napomene	78	Bezbednosni uređaji	86
Kako da čitate ovo uputstvo za upotrebu	78	Bezbednosni uređaji	87
Varijante za različite zemlje:	78	Dvoručno rukovanje	87
Opis uređaja	78	Kočnica za skraćivanje vremena zaustavljanja noža elektromotora	87
Za vašu bezbednost	79	Puštanje uređaja u rad	87
Opšte napomene	79	Priključivanje uređaja na električnu mrežu	87
Upozorenje – opasnost od strujnog udara	80	Rasterećenje vučnog kabla	87
Odeća i oprema	81	Uključivanje kosilice	87
Transport uređaja	81	Isključivanje kosilice	87
Pre korišćenja	81	Pražnjenje korpe za travu	88
Tokom rada	82	Održavanje	88
Održavanje, čišćenje, popravke i skladištenje	83	Opšte napomene	88
Skladištenje u slučaju dužeg nekorišćenja	84	Čišćenje uređaja	88
Odlaganje	84	Elektromotor i točkovi	88
Opis simbola	84	Gornji deo upravljača	88
Pripremanje uređaja za rad	85	Održavanje noža za košenje	88
Montaža kosilice	85	Demontaža i montaža noža za košenje	88
Elementi za rukovanje	85	Oštrenje noža za košenje	89
Korpa za travu	85	Skladištenje (zimski pauza)	89
Pokazivač napunjenosti	85	Transport	89
Upravljač	85	Transport	89
Centralno podešavanje visine košenja	86	Smanjivanje istrošenosti i izbegavanje oštećenja	90
Uputstva za rad	86	Zaštita životne sredine	90
Opšte napomene	86	Uobičajeni rezervni delovi	90
Pravilno opterećenje elektromotora	86	EC Izjava proizvođača o usaglašenosti	91
U slučaju blokade noža za košenje	86	Kosilica sa ručnim upravljanjem i mrežnim napajanjem (STIHL RME)	91
Termička zaštita od preopterećenja elektromotora	86	Tehnički podaci	91
		Traženje grešaka	92
		Plan servisiranja	93
		Potvrda primopredaje	93

2. O ovom uputstvu za upotrebu

2.1 Opšte napomene

Ovo uputstvo za upotrebu je **originalno uputstvo** proizvođača u skladu sa EU smernicom 2006/42/EC.

STIHL neprekidno razvija svoju paletu proizvoda. Zbog toga zadržavamo pravo na izmenu sadržaja paketa u smislu oblika, tehnike i opreme. Iz tog razloga ne možemo da prihvatimo bilo kakve reklamacije na osnovu podataka i slika iz ovog uputstva.

U ovom uputstvu za upotrebu su možda opisani modeli koji nisu dostupni u svakoj zemlji.

Ovo uputstvo za upotrebu je zaštićeno autorskim pravima. Zadržavaju se sva prava, a posebno pravo na umnožavanje, prevođenje i obradu u elektronskim sistemima.

2.2 Kako da čitate ovo uputstvo za upotrebu

Slike i tekstovi opisuju određene postupke rukovanja.

Ovo uputstvo za upotrebu sadrži objašnjenje svih simbola koji se nalaze na uređaju.

Smer posmatranja:

Smer posmatranja prilikom upotrebe termina „**levo**“ i „**desno**“ u uputstvu za upotrebu: Korisnik stoji iza uređaja i posmatra prema napred u smeru kretanja.

Referenca na poglavlje:

Strelica predstavlja referencu na odgovarajuće poglavlje i potpoglavlje sa dodatnim objašnjenjem. Sledeći primer predstavlja referencu na jedno poglavlje: (⇒ 3.)

Označavanje delova teksta:

Opisana uputstva mogu biti označena kao u sledećim primerima.

Postupci rukovanja koji zahtevaju učešće korisnika:

- Odvijačem otpustite vijak (1), povucite polugu (2)...

Opšta nabranja:

- Korišćenje uređaja na sportskim ili takmičarskim manifestacijama

Tekst sa dodatnim značenjem:

Tekst sa dodatnim značenjem označen je simbolima opisanim u nastavku kako bi bio posebno istaknut u ovom uputstvu za upotrebu.



Opasnost!

Opasnost od nesreće i teških telesnih povreda. Ponašanje na određeni način je neophodno ili nepoželjno.



Upozorenje!

Opasnost od povreda. Ponašanjem na određeni način sprečavaju se moguće ili verovatne povrede.



Oprez!

Ponašanjem na određeni način možete sprečiti lake povrede, odnosno nastanak materijalne štete.



Napomena

Informacije o efikasnijem korišćenju uređaja i sprečavanju mogućnosti pogrešnog rukovanja.

Tekstovi sa referencama na slike:

Slike kojima se objašnjava upotreba uređaja pronaći ćete na samom početku uputstva za upotrebu.

Simbol fotoaparata služi za povezivanje slika na stranama sa slikama sa odgovarajućim delovima teksta u uputstvu za upotrebu.



2.3 Varijante za različite zemlje:

U zavisnosti od zemlje isporuke, kompanija STIHL isporučuje uređaje sa različitim utikačima i prekidačima.

Na slikama su predstavljeni uređaji sa evropskim utikačima, a priključivanje na mrežu uređaja sa drugačijim varijantama utikača vrši se na isti način.

3. Opis uređaja



- 1 Gornji deo upravljača
- 2 Ručica za zaustavljanje motora
- 3 Obrtna ručica
- 4 Poklopac za izbacivanje
- 5 Transportna ručka
- 6 Hauba motora
- 7 Prednji točak
- 8 Kućište
- 9 Zadnji točak

- 10 Donji deo upravljača
- 11 Držač kabla
- 12 Korpa za travu
- 13 Vođica kabla
- 14 Pokazivač napunjenosti
- 15 Dugme za startovanje
- 16 Priključak na električnu mrežu
- 17 Rasterećenje vučnog kabla
- 18 Poluga za podešavanje visine

4. Za vašu bezbednost

4.1 Opšte napomene



Prilikom korišćenja uređaja obavezno se pridržavajte propisa za zaštitu od povreda na radu.



Pre prvog puštanja u upotrebu obavezno pažljivo pročitajte celo uputstvo za upotrebu. Pažljivo sačuvajte uputstvo za upotrebu kako biste mogli da ga koristite i kasnije.

Ove mere opreza su od ključnog značaja za vašu bezbednost. Međutim, ova lista nije kompletna. Uređaj koristite razumno i odgovorno i imajte na umu da su korisnici mašine odgovorni za nesreće u kojima dođe do povreda drugih lica i oštećenja njihove imovine.

Upoznajte se sa delovima za rukovanje i načinom upotrebe uređaja.

Uređaj smeju da koriste samo osobe koje su pročitale uputstvo za upotrebu i upoznate su sa načinom rukovanja. Korisnik mora da se potruži da dobije stručnu i praktičnu obuku pre prvog puštanja uređaja u rad. Korisnik mora da

zatraži od prodavca ili nekog drugog stručnog lica da mu objasni kako se bezbedno koristi uređaj.

Prilikom ove obuke, korisniku posebno treba da bude skrenuta pažnja da su za korišćenje uređaja neophodne izuzetna pažnja i koncentracija.

Čak i ukoliko propisno rukujete uređajem, uvek može da postoji neki nepredviđeni rizik.



Opasnost po život usled gušenja!

Deci pretila opasnost od gušenja ako se igraju ambalažom. Ambalažu držati daleko od dece.

Uređaj, uključujući i sve priključne delove, sme da se daje, odnosno pozajmljuje isključivo osobama koje su u suštini upoznate sa ovim modelom i načinom njegovog korišćenja. Uputstvo za upotrebu predstavlja deo uređaja i uvek se mora prosledivati zajedno s njim.

Uređaj koristite isključivo kada ste odmorni i u dobrom telesnom i psihičkom stanju. Ukoliko imate zdravstvene probleme, posavetujte se sa svojim lekarom o tome da li možete da koristite uređaj. Nakon konzumiranja alkohola, droge ili lekova koji utiču na smanjenje sposobnosti reagovanja, ne smete da koristite uređaj.

Ni u kom slučaju ne dozvolite da uređaj upotrebljavaju deca, osobe sa ograničenim fizičkim, čulnim ili mentalnim sposobnostima, osobe sa nedovoljnim znanjem i iskustvom, kao i osobe koje nisu upoznate sa instrukcijama.

Nikada nemojte da dozvolite da deca ili osobe mlađe od 16 godina koriste uređaj. Lokalnim propisima može biti određena minimalna starost korisnika.

Uređaj je namenjen privatnoj upotrebi.

Pažnja – opasnost od nesreće!

Uređaj je predviđen isključivo za košenje trave. Korišćenje u druge svrhe nije dozvoljeno i može biti opasno ili dovesti do oštećenja uređaja.

Da bi se izbegla opasnost od povređivanja korisnika, uređaj ne sme da se koristi u sledeće svrhe (lista nije sveobuhvatna):

- za obrezivanje grmlja, živice i žbunja,
- za sečenje puzavica,
- za održavanje travnjaka na krovovima i u žardinjerama na terasama,
- za seckanje i usitnjavanje grana i ostataka žive ograde,
- za čišćenje staza (usisavanje, oduvavanje),
- za poravnavanje povišenog tla, poput neravnina od krtičnjaka,
- za transport isečenog materijala, osim u korpi za travu koja je za to predviđena.

Iz bezbednosnih razloga zabranjene su sve izmene uređaja, osim stručne montaže dodatne opreme koju je odobrila kompanija STIHL. Takve izmene dovode do gubitka prava iz garancije. Informacije o dozvoljenoj dodatnoj opremi možete dobiti od ovlašćenog STIHL distributera.

Posebno je zabranjena svaka manipulacija uređajem kojom se menja njegova snaga ili broj obrtaja motora sa unutrašnjim sagorevanjem, odnosno elektromotora.

Uređajem se ne smeju transportovati predmeti, životinje ili osobe, a posebno ne deca.

Prilikom korišćenja na javnim površinama, u parkovima, na sportskim terenima, ulicama i u poljoprivrednim i šumarskim preduzećima potreban je poseban oprez.



Pažnja! Opasnost po zdravlje usled vibracija! Preterana izloženost vibracijama može izazvati oštećenje krvnih

sudova i nervnog sistema, naročito kod ljudi sa kardiovaskularnim problemima. Obratite se svom lekaru ako se pojave simptomi čiji uzrok može biti izloženost vibracijama.

Ovi simptomi, koji se uglavnom javljaju na prstima, šakama ili ručnim zglobovima, ogledaju se npr. u (lista nije sveobuhvatna):

- utrnuću,
- bolovima,
- slabosti u mišićima,
- promenama boje kože,
- neprijatnim žmrcima.

Tokom rada držite upravljač čvrsto, ali ne i grčevito, sa obe ruke na za to predviđenim mestima.

Vreme rada planirajte tako da izbegnete veća opterećenja tokom dužeg perioda.

4.2 Upozorenje – opasnost od strujnog udara



Pažnja! Opasnost od strujnog udara!

Za bezbednost pri radu s električnom energijom posebno su važni strujni kabl, utikač za napajanje, prekidač za uključivanje i isključivanje i priključni kabl. Ne smeju se koristiti oštećeni kablovi, spojnice, utikači, kao i priključni kablovi koji ne odgovaraju propisima kako bi se sprečilo izlaganje opasnosti od strujnog udara.



Iz tog razloga je potrebna redovna provera da li je priključni kabl oštećen ili dotrajavao (krt).

Uređaj sme da se koristi samo sa odmotanim mrežnim kablom.

Ukoliko koristite motalicu za kabl, ona pre upotrebe uvek mora da se potpuno odmota.

Nikada ne koristite oštećeni produžni kabl. Oštećene kablove zamenite novim i nikada nemojte vršiti popravke na produžnim kablovima.

Uređaj ne sme da se koristi kada su kablovi oštećeni ili istrošeni. Posebno treba proveriti da li je došlo do oštećenja ili dotrajalosti priključnog mrežnog voda.

Radove na održavanju i popravci mrežnih vodova smeju da obavljaju isključivo posebno obučeni stručnjaci.

Opasnost od strujnog udara!

Oštećeni vod ne sme da se priključi na električnu mrežu. Oštećeni vod smete da dodirujete tek nakon što ga odvojite od električne mreže.

Opasnost od strujnog udara!

Ne smeju se koristiti oštećeni kablovi, spojnice i utikači, kao ni priključni kablovi koji ne odgovaraju propisima.

Rezne jedinice (noževе) smete da dodirujete tek nakon što odvojite uređaj od električne mreže.

Uvek pazite na to da mrežni vodovi imaju dovoljnu zaštitu.



Iako je elektromotor zaštićen od prskanja vode, uređaj se ne sme koristiti po kiši ili u mokroj sredini.

Za rad na otvorenom koristite isključivo produžne kablove sa izolacijom protiv vlage koji su podesni za korišćenje s uređajem (⇔ 10.1).

Pri košenju držite kabl dalje od noža.

Priključni kabl odvajajte na spoju utikača i utičnice, a ne povlačenjem kabla.

Ako je uređaj priključen na strujni agregat, neophodno je da vodite računa o tome da ga oscilacije napona mogu oštetiti.

Uređaj priključujte isključivo na izvor napajanja koji je zaštićen zaštitnim uređajem diferencijalne struje sa strujom aktiviranja od najviše 30 mA. Bliže informacije možete dobiti od električara.

Zbog bezbednosti pri radu s električnom energijom, električni kabl uvek mora biti pravilno montiran na upravljaču.

4.3 Odeća i oprema



Za vreme rada uvek nosite čvrstu obuću sa hrapavim donom. Nikada nemojte raditi bosu ili npr. u sandalama.



Prilikom radova na održavanju i čišćenju, kao i tokom transporta uređaja pored toga uvek nosite čvrste zaštitne rukavice, a dugu kosu vežite i pokrijte (maramom, kapom itd.).



Prilikom oštrenja noža za košenje uvek se moraju nositi odgovarajuće zaštitne naočari.

Uređaj smeju da koriste samo osobe u dugim pantalonama koje padaju uz telo.

Nikada ne nosite odeću koja ne pada uz telo, jer se ona može zakačiti za pokretne delove (ručicu za rukovanje), kao ni nakit, kravate i šalove.

4.4 Transport uređaja

Radite isključivo sa rukavicama da biste izbegli povrede na oštrim i vrelim delovima uređaja.

Pre transporta isključite uređaj, izvucite kabl napajanja i sačekajte da se nož potpuno zaustavi.

Uređaj transportujte tek kada se elektromotor ohladi.

Imajte u vidu težinu uređaja i po potrebi koristite odgovarajuće pomoćne uređaje za utovar (rampe za utovar, sisteme za podizanje tereta).

Uređaj i delove koji se transportuju s njim (npr. korpa za travu) na teretnoj platformi osigurajte pravilno dimenzionisanim sredstvima za pričvršćivanje (kaiševima, sajlama itd.).

Prilikom podizanja i nošenja uređaja izbegavajte kontakt sa nožem za košenje.

Pridržavajte se uputstava iz poglavlja „Transport“. U njemu je opisan način na koji možete da podignete, odnosno vučete uređaj. (⇒ 12.1)

Prilikom transporta uređaja vodite računa o lokalnim zakonskim propisima, a posebno onima koji se odnose na bezbednost tovara i transport predmeta na utovarnoj površini.

4.5 Pre korišćenja

Neophodno je obezbediti da uređaj koriste isključivo osobe koje su upoznate sa sadržajem uputstva za upotrebu.

Molimo vas da vodite računa o lokalnim propisima o dozvoljenim terminima za korišćenje baštenskih uređaja sa motorom sa unutrašnjim sagorevanjem, odnosno elektromotorom.

Detaljno proverite teren na kojem ćete koristiti uređaj i uklonite kamenje, grane, žice, kosti i ostala strana tela koja bi uređaj tokom rada mogao katapultirati u vazduh. Prepreke (npr. panjevi, korenje) mogu se lako prevideti u visokoj travi.

Stoga pre korišćenja uređaja označite sve strane objekte (prepreke) u travi koje nije moguće ukloniti.

Pre upotrebe uređaja neophodno je zameniti neispravne, istrošene i oštećene delove. Neophodno je da zamenite nečitka ili oštećena upozorenja na uređaju. Od

svog ovlašćenog STIHL distributera možete da nabavite rezervne nalepnice i sve druge rezervne delove.

Uređaj sme da se koristi samo u bezbednom stanju. Pre svakog puštanja u rad proverite:

- da li je uređaj u propisno montiran.
- da li su rezni alat i čitava rezna jedinica (nož za košenje, elementi za fiksiranje, kućište mehanizma za košenje) u besprekornom stanju. Posebno treba proveriti da li je nož dobro fiksiran, da li postoje oštećenja (urezi ili pukotine) kao i istrošenost.
- da li su bezbednosni uređaji (npr. poklopac za pražnjenje, kućište, upravljač, ručica za zaustavljanje motora) u besprekornom stanju i da li pravilno funkcionišu.
- da li je korpa za travu neoštećena i kompletno montirana; oštećena korpa za travu ne sme da se koristi.
- da li je kočnica za skraćivanje vremena zaustavljanja noža elektromotora funkcionalna.

Po potrebi obavite sve potrebne radove, odnosno obratite se ovlašćenom distributeru. STIHL preporučuje ovlašćenog STIHL distributera.

Pridržavajte se uputstava iz poglavlja „Opasnost od strujnog udara“ (⇒ 4.2).

Nikada ne uključujte elektromotor ukoliko nož nije pravilno montiran. Opasnost od pregrevanja elektromotora!

4.6 Tokom rada

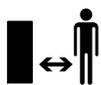

Nikada ne koristite uređaj dok se u zoni opasnosti nalaze životinje ili druge osobe, a posebno deca.

Zabranjeno je skidanje i premošćavanje sistema prekidača i bezbednosnih uređaja koji se nalaze na uređaju. Posebno je zabranjeno da se ručica za zaustavljanje motora fiksira za polugu na upravljaču (npr. vezivanjem).

Upravljač uvek mora biti propisno montiran i ne sme se koristiti u izmenjenom obliku. Nikada ne koristite uređaj sa sklopljenim upravljačem.

Nikad ne pričvršćujte predmete za upravljač (npr. radnu odeću). Produžni kablovi ne smeju biti obmotani oko upravljača.

Radite isključivo po dnevnom svetlu ili uz dobro veštačko osvetljenje.

Nemojte da radite na temperaturama okoline nižim od +5°C.

Ne koristite uređaj tokom padavina i ne vremena, a posebno izbegavajte da ga koristite kada postoji opasnost od udara groma.

Ukoliko je podloga vlažna, usled smanjene stabilnosti povećava se opasnost od nesreće.

Neophodno je da budete posebno pažljivi pri radu kako biste izbegli proklizavanje.

Ukoliko je moguće, izbegavajte korišćenje uređaja kada je podloga vlažna.

Nemojte da ostavljate uređaj na kiši.

Uključivanje uređaja:

Oprezno uključite uređaj prema uputstvima iz poglavlja „Puštanje uređaja u rad“. (⇒ 10.)

Pazite da vaše noge budu dovoljno udaljene od reznog alata.

Uređaj se prilikom uključivanja mora nalaziti na ravnoj površini.

Uređaj se ne sme nagnuti pre i tokom uključivanja.

Nemojte da uključujete elektromotor ako kanal za izbacivanje trave nije pokriven poklopcem za izbacivanje, odnosno korpom za travu.

Treba izbegavati često uključivanje i isključivanje u kratkom roku, pogotovo „igranje“ sa dugmetom za uključivanje. Opasnost od pregrevanja elektromotora!

Rad na kosinama:

Rad na kosinama uvek obavljajte u poprečnom smeru, nikada uzduž. Ukoliko korisnik prilikom košenja uzdužnim smerom izgubi kontrolu, može se dogoditi da ga uređaj koji kosi pregazi.

Budite posebno oprezni kada menjate smer kretanja na kosini.

Uvek pazite na svoju stabilnost na kosinama i izbegavajte da koristite uređaj na suviše velikim kosinama.

Iz bezbednosnih razloga uređaj ne sme da se koristi na uzbrdnom terenu čiji je nagib veći od 25° (46,6 %). **Opasnost od povreda!**

Nagib od 25° odgovara vertikalnom usponu od 46,6 cm pri horizontalnoj dužini od 100 cm.

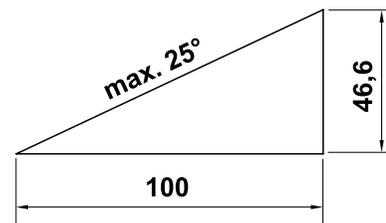

Primena:



Pažnja – opasnost od povrede!

Nikada ne postavljajte ruke ili noge na rotirajuće delove ili ispod njih. Nikada ne dodirujte nož koji se okreće. Uvek se držite dalje od otvora za izbacivanje trave. Uvek držite bezbednosno rastojanje određeno upravljačem.



Nemojte da pokušavate da proverite stanje noža dok uređaj radi. Nikada ne otvarajte poklopac za izbacivanje i ne skidajte korpu za travu dok se nož za košenje okreće. Rotirajući nož vas može povrediti.

Uređaj vozite isključivo brzinom koraka – nikada ne trčite dok koristite uređaj. Brzim kretanjem uređaja povećava se opasnost od nesreće zbog mogućeg saplitanja, proklizavanja itd.

Budite posebno oprezni kada okrećete uređaj ili ga privlačite prema sebi.

Opasnost od spoticanja!

Nikad ne podižite i ne nosite uređaj kada je elektromotor pokrenut ili je mrežni vod priključen.

Predmete skrivene u busenima trave (prskalice za travnjake, stubovi, ventili za vodu, temelji, električni vodovi itd.) morate da zaobiđete. Ne prelazite nikada namerno preko takvih stranih objekata.

Koristite uređaj vrlo oprezno, kada radite u blizini strmina, ivica terena, jaruga i nasipa. Posebnu pažnju obratite na dovoljno rastojanje u odnosu na takva opasna mesta.

Ako rezni alat ili uređaj udari u prepreku, odnosno neko strano telo, isključite elektromotor, odvojte mrežni vod i obavite stručnu kontrolu.



Vodite računa o inercionom hodu noževa zbog kojeg je za njihovo zaustavljanje potrebno nekoliko sekundi.

Isključite elektromotor

- kada uređaj treba transportovati preko površina koje nisu travnate,
- dok gurate uređaj tamo-amo prema površini za košenje,
- pre skidanja korpe za travu,
- pre podešavanja visine košenja.



Isključite elektromotor, izvucite mrežni utikač iz utičnice i uverite se da se rezni alat potpuno zaustavio,

- pre otpuštanja blokada ili uklanjanja začepjenja u kanalu za izbacivanje trave;
- u slučaju da je rezni alat naišao na strano telo. Morate proveriti da li je došlo do oštećenja reznog alata. Uređaj ne sme da se pušta u rad sa oštećenim ili savijenim okruglim nožem, odnosno osovinom elektromotora. **Opasnost od povređivanja usled neispravnih delova!**

- pre nego što započnete proveru ili čišćenje uređaja, kao i pre obavljanja radova na njemu (poput npr. podešavanja visine košenja, sklapanja/podešavanja upravljača);
- pre nego što napustite uređaj, odnosno kada ostavljate uređaj bez nadzora;
- pre podizanja ili nošenja uređaja;
- pre transporta;
- ako ste naleteli na neko strano telo ili je uređaj počeo da neuobičajeno jako vibrira. U ovim slučajevima proverite da li je došlo do oštećenja uređaja, a posebno rezne jedinice (nož, vratilo noža i elementi za fiksiranje noža) i obavite neophodne popravke pre nego što ponovo pokrenete uređaj i nastavite da ga koristite.



Opasnost od povrede!

Jake vibracije po pravilu ukazuju na neku smetnju.

Uređaj ni u kom slučaju ne sme da se koristi ukoliko je okrugli nož oštećen ili iskrivljen, kao ni u slučaju oštećenog ili iskrivljenog noža za košenje.

Ukoliko vam nedostaje potrebno znanje, poverite neophodne popravke stručnjaku – kompanija STIHL preporučuje ovlašćenog STIHL distributera.

Zbog oscilacija napona koje ovaj uređaj prouzrokuje prilikom pokretanja, pri nepovoljnim prilikama u strujnoj mreži može doći do smetnji na drugim uređajima priključenim na isto strujno kolo. U tom slučaju treba preduzeti odgovarajuće mere (npr. priključivanje na drugo strujno kolo, priključivanje uređaja na strujno kolo sa niskom impedansom).

4.7 Održavanje, čišćenje, popravke i skladištenje



Pre svih radova na uređaju, pre podešavanja ili čišćenja uređaja ili provere da li je priključni kabl umršen ili oštećen, isključite uređaj i izvucite utikač za struju.

Sačekajte da se uređaj potpuno ohladi pre skladištenja u zatvorenom prostoru, radova na održavanju ili čišćenja.

Čišćenje:

Neophodno je da čitav uređaj pažljivo očistite nakon korišćenja. (⇒ 11.2)

Naslage trave očistite drvenim štapom. Donji deo kosilice očistite četkom i vodom.

Nipošto nemojte da koristite perač pod visokim pritiskom i uređaj nemojte da čistite tekućom vodom (npr. crevom za zalivanje).

Ne koristite agresivna sredstva za čišćenje. Ona mogu da oštete plastiku ili metal, što može da ugrozi bezbedan rad vašeg STIHL uređaja.

Da biste izbegli opasnost od požara, pazite da zone oko otvora za ventilaciju između haube elektromotora i kućišta ne dođu u kontakt npr. sa travom, slamom, mahovinom, lišćem ili mazivom koje curi.

Radovi na održavanju:

Korisnik sme da obavlja isključivo radove na održavanju koji su opisani u ovom uputstvu za upotrebu. Sve druge radove na održavanju treba da poveri ovlašćenom distributeru.

Ukoliko Vam nedostaje neophodno znanje ili su vam potrebna pomoćna sredstva, **uvek** se obratite distributeru.

Kompanija STIHL preporučuje da radove na održavanju i popravke obavljate kod

ovlašćenog STIHL distributera.
Ovlašćenim STIHL distributerima redovno se nude obuke i dostavljaju tehničke informacije.

Koristite isključivo alat, pribor i priključne uređaje koje je kompanija STIHL odobrila za korišćenje sa ovim uređajem ili tehnički identične delove. U suprotnom može doći do rizika od nesreća koje izazivaju telesne povrede ili oštećenje uređaja. Ukoliko imate pitanja, obratite se ovlašćenom distributeru.

STIHL originalni alat, dodatna oprema i rezervni delovi imaju svojstva koja su optimalno prilagođena uređaju i zahtevima korisnika. STIHL originalni rezervni delovi prepoznatljivi su po STIHL broju rezervnog dela, po natpisu STIHL i eventualno po STIHL oznaci rezervnog dela. Na malim delovima znak može da stoji i sam.

Nalepnice sa upozorenjima i uputstvima uvek treba da budu čiste i čitljive. Oštećene ili izgubljene nalepnice zamenite novim koje možete dobiti od ovlašćenog STIHL prodavca. Ukoliko se neki sklop zameni novim, vodite računa da za novi sklop dobijete istu nalepnicu.

Radove na reznoj jedinici obavljajte isključivo uz korišćenje debelih radnih rukavica, i to uz najveći mogući oprez.

Sve matice, klinovi i zavrtnji, a posebno zavrtnj za nož, moraju da budu dobro pritegnuti da bi uređaj bio u stanju bezbednom za rad.

Redovno proveravajte čitav uređaj i korpu za travu na habanje i oštećenja, a posebno pre skladištenja (npr. pre zimske pauze). Odmah zamenite istrošene ili oštećene delove iz bezbednosnih razloga, kako bi uređaj uvek bio u stanju bezbednom za rad.

Ukoliko zbog radova na održavanju dođe do demontiranja pojedinih delova ili zaštitnih sistema, njih treba odmah i popisno ponovo montirati.

Redovno proveravajte da li je nož za košenje dobro fiksiran, da li postoje oštećenja i da li je došlo do habanja.

4.8 Skladištenje u slučaju dužeg nekorišćenja

Ohlađeni uređaj skladištite u zatvorenoj suvoj prostoriji.

Osigurajte da uređaj bude zaštićen od neovlašćenog korišćenja (npr. od dece).

Temeljno očistite uređaj pre nego što ga uskladištite (npr. zbog zimske pauze).

Uređaj skladištite u bezbednom stanju.

4.9 Odlaganje

Osigurajte da neupotrebljiv uređaj bude odložen na pravilan način. Onesposobite uređaj pre odlaganja. Da biste sprečili nesreće, posebno uklonite kabl za napajanje, odnosno električni kabl koji vodi do elektromotora.

Opasnost od povreda usled delovanja reznog alata!

Nikad nemojte da ostavljate isluženi uređaj bez nadzora. Osigurajte da uređaj i rezni alat budu odloženi van domašaja dece.

5. Opis simbola



Pažnja!

Pre puštanja u rad pročitajte uputstvo za upotrebu.



Opasnost od povreda!

Vodite računa da se druge osobe ne nalaze u zoni opasnosti.

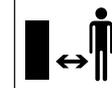

Opasnost od povrede!

Pazite na oštar nož za košenje. Nož za košenje ima inercioni hod od nekoliko sekundi nakon isključivanja (kočnica motora/noža). Obavezno isključite motor i izvucite utikač za struju pre svih radova na reznom alatu, održavanju ili čišćenju uređaja, pre provere da li je priključni kabl umršen ili oštećen, kao i pre svakog napuštanja uređaja.

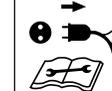

Opasnost od strujnog udara!

Držite priključni kabl dalje od reznog alata.





Uključite elektromotor.

6. Pripremanje uređaja za rad

6.1 Montaža kosilice



Opasnost od povrede

Vodite računa o bezbednosnim upozorenjima iz poglavlja „Za vašu bezbednost“. (⇒ 4.)

- Vršiti sastavljanje na horizontalnoj, ravnoj i čvrstoj podlozi. Pre montaže prekontrolisati sadržaj isporuke. 
- Sastaviti korpu za travu i montirati donji deo upravljača (D) – obratiti pažnju na momenat zatezanja. 

- Na željenoj visini pozicionirati gornji deo upravljača na donjim delovima upravljača i držati ga. (⇒ 7.3)
- Kao na slici montirati gornji deo upravljača i umetnuti strujni kabl u vođicu kabla (J) i pričvrstiti ga pomoću kvačica za kablove (K) na upravljaču. 
- Postavite korpu za travu. (⇒ 7.1)

7. Elementi za rukovanje

7.1 Korpa za travu



Postavljanje:

- Otvorite poklopac za izbacivanje (1) i pridržite ga.
- Postavite korpu za travu (2) pomoću uški za zadržavanje u prihvate (3) na zadnjoj strani uređaja.
- Zatvorite poklopac za izbacivanje (1).

Skidanje:

- Otvorite poklopac za izbacivanje (1) i pridržite ga.
- Podignite korpu za travu (2) i izvadite je povlačenjem unazad.
- Zatvorite poklopac za izbacivanje (1).

7.2 Pokazivač napunjenosti



Na gornjem delu korpe za travu nalazi se pokazivač napunjenosti (1).

Vazdušno strujanje usled rotiranja noža za košenje osigurava provetravanje korpe za travu i podiže pokazivač napunjenosti na (2):

Korpa za travu se puni isečenim materijalom.

Kada se korpa za travu puni travom, ovo vazdušno strujanje se smanjuje i pokazivač napunjenosti se spušta (3):

- Ispraznite napunjenu korpu za travu (⇒ 10.5).

7.3 Upravljač



Opasnost od zaglavljivanja!

Usled otpuštanja obrtne ručice može doći do preklapanja gornjeg dela upravljača. Stoga uvek jednom rukom držite najviši deo gornjeg dela upravljača (2) dok otvarate obrtne ručice.

1 Preklapanje gornjeg dela upravljača:

Transportni položaj – za transport i skladištenje sa uštedom prostora:

- Odvrnuti obrtne ručice (1) dok ne počnu da se slobodno obrću i preklopiti gornji deo upravljača (2) prema napred. Pazite da se električni kabl ne ošteti.

Radni položaj – za guranje uređaja:

- Rasklopiti gornji deo upravljača (2) prema pozadi i pridržite ga jednom rukom.
- Pritegnite obrtne ručice (1).

2 Podešavanje visine:

Gornji deo upravljača može da se montira na 2 visine:

- Odvrnite obrtne ručice (1) i uklonite zavrtnje (3).
- Dovedi gornji deo upravljača (2) na željenu visinu:
otvor **A** – visoki položaj
otvor **B** – niski položaj
- Ubaciti zavrtnje (3) kroz otvore donjeg dela upravljača i gornjeg dela upravljača, zategnuti obrtne ručice (1).

7.4 Centralno podešavanje visine košenja



Možete da podesite **pet** različitih visina košenja.

Stepen 1:
najmanja visina košenja (25 mm)

Stepen 5:
najveća visina košenja (65 mm)

Podešavanje visine košenja:

- Gurnite polugu za blokiranje (1) prema spolja i držite je.
- Podesite željenu visinu košenja podizanjem i spuštanjem uređaja.
- Otpustite polugu za blokiranje (1) i pustite je da uđe u odgovarajući položaj.

8. Uputstva za rad

8.1 Opšte napomene



Opasnost od povrede!

U slučaju da dođe do uplitanja kabla, odmah ga razmrsite.

Prilikom košenja pazite da priključni kabl bude iza vas. Prilikom košenja možete slučajno odseći priključne kablove ili se saplesti od njih. Oni zato predstavljaju veliki rizik od povrede. Stoga uvek kosite tako da priključni kabl bude vidljiv na već pokošenoj površini.

Lep i gust travnjak dobija se čestim košenjem i održavanjem niske trave.

U toplim i suvim klimatskim uslovima travu nemojte da kosite prenisko, jer će ona u suprotnom izgoreti od sunca i neće lepo izgledati!

Oštrim nožem dobija se lepši izgled travnjaka nakon košenja nego tupim. Stoga redovno oštrite nož (obratite se ovlašćenom STIHL distributeru).

8.2 Pravilno opterećenje elektromotora

Kosilicu ne treba uključivati na mestima gde je visoka trava, odnosno kada je podešena najniža visina košenja.

Kosilica se može opterećivati samo u meri koja ne dovodi do značajnog smanjenja broja obrtaja elektromotora.

Ako dođe do smanjenja broja obrtaja, potrebno je podesiti veću visinu košenja ili smanjiti brzinu kretanja.

8.3 U slučaju blokade noža za košenje

Odmah isključite elektromotor i izvucite utikač za napajanje. Nakon toga otklonite uzrok smetnje.

8.4 Termička zaštita od preopterećenja elektromotora

Ukoliko pri radu dođe do preopterećenja elektromotora, ugrađena termička zaštita od preopterećenja će automatski isključiti elektromotor.

Uzroci preopterećenja:

- košenje previsoke trave ili suviše nisko podešena visina košenja,
- prevelika brzina kretanja,

- nedovoljno čišćenje otvora za vazdušno hlađenje (usisni otvori)
- nož za košenje je tup ili istrošen,
- neodgovarajući ili predugačak priključni kabl – pad napona (⇒ 10.1).

Ponovno puštanje u rad

Nakon hlađenja u trajanju do 20 min (u zavisnosti od temperature okoline), ponovo pustite uređaj u rad (⇒ 10.).

8.5 Radna oblast korisnika



- Iz bezbednosnih razloga, kada je elektromotor pokrenut, korisnik uvek mora biti u radnoj oblasti iza upravljača. Uvek se držite bezbednosnog rastojanja određenog upravljačem.
- Kosilicom sme da rukuje samo jedna osoba. Druge osobe moraju da se drže dalje od zone opasnosti. (⇒ 4.)

9. Bezbednosni uređaji

Radi bezbednog rukovanja i zaštite od nenamenske upotrebe, uređaj je opremljen sa više bezbednosnih uređaja.



Opasnost od povrede!

Ukoliko se utvrdi neispravnost nekog od bezbednosnih uređaja, uređaj više ne sme da se koristi. Obratite se ovlašćenom distributeru. Kompanija STIHL preporučuje ovlašćenog STIHL distributera.

9.1 Bezbednosni uređaji

Kosilica je opremljena bezbednosnim uređajima koji sprečavaju slučajan kontakt sa nožem sa sečenjem i izbačenim materijalom.

Oni obuhvataju kućište, poklopac za izbacivanje, korpu za travu i pravilno montirani upravljač.

9.2 Dvoručno rukovanje

Elektromotor se može uključiti samo ako desnom rukom pritisnete i zadržite dugme za uključivanje, a zatim levom rukom privučete ručicu za zaustavljanje motora prema upravljaču.

9.3 Kočnica za skraćivanje vremena zaustavljanja noža elektromotora

Nakon otpuštanja ručice za zaustavljanje motora, nož za košenje se zaustavlja za vreme kraće od 3 sekunde.

Kočnica za skraćivanje vremena zaustavljanja koja je ugrađena u elektromotor skraćuje vreme zaustavljanja noža.

i Posle uključivanja elektromotora, nož se okreće i može da se čuje zvuk kretanja vazduha. Vreme naknadnog rada odgovara trajanju zvuka kretanja vazduha posle isključivanja elektromotora i može da se meri štopericom.

10. Puštanje uređaja u rad

10.1 Priklučivanje uređaja na električnu mrežu



Opasnost od strujnog udara!

Vodite računa o bezbednosnim upozorenjima iz poglavlja „Za vašu bezbednost“ (⇒ 4.2).

Ako koristite metalicu za kabl, morate potpuno odmotati priključni kabl, jer u suprotnom usled električnog otpora može doći do gubitka snage i pregrevanja.

Kao priključni kabl smeju se koristiti isključivo kablovi koji nisu lakši od gumiranih kablova **H07 RN-F DIN/VDE 0282**.

Minimalni poprečni presek:
do 25 m dužine: 3 x 1,5 mm²
do 50 m dužine: 3 x 2,5 mm²

Kvačila priključnog kabla moraju da budu gumena ili presvučena gumom prema standardu **DIN/VDE 0620**.

Mrežni napon i frekvencija moraju odgovarati podacima navedenim na pločici s podacima o uređaju, odnosno u poglavlju „Tehnički podaci“ (⇒ 17.).

Priključni mrežni vod mora imati dovoljnu zaštitu (⇒ 17.).

Uređaj je predviđen za rad na električnoj mreži sa impedansom sistema Z_{max} na predajnom mestu (kućni priključak) od najviše **0,49 oma** (na frekvenciji od 50 Hz).

Korisnik mora da se postara da se uređaj koristi samo na strujnoj mreži koja ispunjava ove zahteve. Ukoliko je

potrebno, od lokalnog distributera električne energije možete da potražite informacije o impedansi sistema.

10.2 Rasterećenje vučnog kabla



Tokom rada, rasterećenje vučnog kabla sprečava slučajno povlačenje priključnog kabla i moguće oštećenje priključka na električnu mrežu na uređaju.

Iz tog razloga, neophodno je da priključni kabl bude sproveden kroz rasterećenje vučnog kabla.

- Savijte priključni kabl (1) u petlju i provucite je kroz otvor (2).
- Navucite petlju na kuku (3) i zategnite je.

10.3 Uključivanje kosilice



i Nemojte pokretati elektromotor u visokoj travi, odnosno pri najnižoj visini reza, jer to otežava postupak uključivanja.

- Pritisnite i zadržite dugme za uključivanje (1). Povucite ručicu za zaustavljanje motora (2) prema upravljaču i zadržite je.
- Dugme za uključivanje (1) možete da otpustite nakon aktiviranja ručice za zaustavljanje motora (2).

10.4 Isključivanje kosilice



- Otpustite ručicu za zaustavljanje motora (1). Elektromotor i nož za košenje će se zaustaviti nakon kratkog vremena.

10.5 Pražnjenje korpe za travu



13



Opasnost od povreda!

Pre skidanja korpe za travu, neophodno je da iz bezbednosnih razloga isključite elektromotor.

- Skinite korpu za travu. (⇒ 7.1)
- Otvorite korpu za travu povlačenjem zatvarača (1). Preklopite gornji deo korpe za travu (2) i pridržite ga. Preklopite korpu za travu unazad i izbacite iz nje isečeni materijal.
- Zatvorite korpu za travu.
- Postavite korpu za travu. (⇒ 7.1)

11. Održavanje

11.1 Opšte napomene



Opasnost od povreda!

Vodite računa o bezbednosnim upozorenjima iz poglavlja „Za vašu bezbednost“ (⇒ 4.).

Godišnje održavanje kod ovlašćenog distributera:

Kosilicu jednom godišnje treba da pregleda ovlašćeni distributer. STIHL preporučuje ovlašćenog STIHL distributera.

11.2 Čišćenje uređaja

Interval održavanja: Posle svake upotrebe



14

- Kosilicu postavite na čvrstu, horizontalnu i ravnu podlogu.

- Skinite korpu za travu. (⇒ 7.1)
- Za čišćenje donje strane uređaja, prevrnite kosilicu (1) na stranu.
- Uređaj čistite samo vodom, pomoću četke ili krpe. Naslage trave očistite drvenim štapom. Po potrebi koristite specijalno sredstvo za čišćenje (npr. STIHL specijalno sredstvo za čišćenje).
- Nikada nemojte usmeravati mlaz vode ili perač pod visokim pritiskom na prekidač, delove motora, zaptivke ili ležajeve.

11.3 Elektromotor i točkovi

Nije potrebno održavanje elektromotora.

Nije potrebno održavanje kugličnih ležajeva točkova.

11.4 Gornji deo upravljača

Interval održavanja: Pre svake upotrebe

Ispitajte gornji deo upravljača u pogledu oštećenja – presvučen je izolacionim slojem. Ukoliko je ovaj sloj oštećen, ne puštajte u rad kosilicu i zamenite gornji deo upravljača.

11.5 Održavanje noža za košenje



15

Interval održavanja: Pre svake upotrebe



Opasnost od povrede!

Pre svake upotrebe, proverite da li na nožu ima oštećenja. Nož mora da se zameni čim se primete urezi ili pukotine ili nakon dostizanja odn. potkoračenja granice istrošenosti.

- Prevrnite kosilicu na stranu. (⇒ 11.2)
- Očistite noževe za košenje (1) i proverite da li su oštećeni (urezi ili pukotine) i istrošeni i po potrebi ih zamenite.
- **Debljinu noža**  proverite na više mesta pomoću pomičnog merila. Posebno premerite i područje ivica noža.
 > 1,6 mm
- Prislonite lenjir (2) na prednju ivicu noža i izmerite **izbrušenost pozadi** .
 < 5 mm

11.6 Demontaža i montaža noža za košenje



16



Opasnost od povrede!

Nosite zaštitne rukavice kod svih radova na nožu za košenje.

- Za radove na nožu za košenje, prevrnite kosilicu na stranu. (⇒ 11.2)
- 1 Demontaža:**
- Držite nož za košenje (1) jednom rukom.
 - Odvijte zavrtanj za nož (2) i skinite ga zajedno sa zahvatnikom (3) i nožem za košenje (1).

2 Montaža:



Opasnost od povrede!

Pre montaže proverite stanje noža za košenje (oštećenja, habanje) i zamenite ga po potrebi. (⇒ 11.5) Montirajte nož za košenje kao na slici sa ivicama okrenutim prema gore (prema uređaju). Tačno se pridržavajte propisanog momenta zatezanja zavrtnja za nož, budući da od njega zavisi dobro pričvršćivanje reznog alata. Dodatno obezbedite zavrtnj za nož sredstvom za obezbeđivanje vijaka **Loctite 243**.

Zamenite zavrtnj za nož i zahvatnik prilikom svake zamene noža.

- Očistite dodirnu površinu noža, zahvatnik i čauru noža.
- Nož za košenje (1) postavite na čauru noža tako da uzdignute ivice budu okrenute naviše. Vodeće čivije (4) na čauri noža pozicionirati u otvore na nožu za košenje.
- Držite nož za košenje (1) jednom rukom i postavite zahvatnik (3).
- Zavrnite i zategnite zavrtnj za nož (2). **Moment zatezanja** Zavrtnj za nož: 15 - 20 Nm

11.7 Oštrenje noža za košenje

Kompanija STIHL preporučuje da oštrenje noža za košenje prepustite stručnjaku. Nepravilno naoštreni nož (pogrešan ugao oštrenja, neravnoteža itd.) utiče na funkcionalnost uređaja.

Uputstvo za oštrenje:

- Demontirajte nož za košenje. (⇒ 11.6)

- Hladite nož za košenje tokom oštrenja, npr. vodom. Nož ne sme da poplavi, jer se tako smanjuje postojanost sečiva.
- Ravnomerno oštrite noževe kako biste izbegli vibracije zbog neravnoteže.
- Pridržavajte se ugla oštrenja od 30°.
- Ako je potrebno, nakon oštrenja strugotine od brušenja na ivicama sečiva uklonite finim papirom za brušenje.

11.8 Skladištenje (zimski pauza)

Uređaj čuvajte u zatvorenoj suvoj prostoriji u kojoj nema puno prašine. Osigurajte da uređaj bude van domašaja dece.

Kosilicu skladištite isključivo u bezbednom radnom stanju i po potrebi sklopite upravljač.

Sve matice, klinovi i vijci moraju da budu čvrsto pritegnuti. Zamenite nečitka upozorenja na uređaju. Proverite da li na kompletnoj mašini postoje pohabani ili oštećeni delovi. Zamenite istrošene ili oštećene delove.

Eventualne smetnje na uređaju po pravilu treba otkloniti pre skladištenja.

U slučaju dužeg perioda nekorišćenja kosilice (zimski pauza), obratite pažnju na sledeće stavke:

- Pažljivo očistite sve spoljne delove uređaja.
- Dobro nauljite, tj. podmažite sve pokretne delove.

12. Transport

12.1 Transport



Opasnost od povrede!

Pre nego što transportujete uređaj, obratite pažnju na poglavlje „Za vašu bezbednost“. (⇒ 4.) Prilikom transporta uvek nosite odgovarajuću zaštitnu odeću (zaštitne cipele, čvrste rukavice). Pre podizanja odn. transporta uvek isključite mrežni vod.

Nošenje uređaja:

- Kosilicu nosite držeći jednom rukom sredinu gornje transportne ručke (1) a drugom rukom kućište (2). Uvek pazite da vam telo bude dovoljno udaljeno od noža za košenje, što se posebno odnosi na vaša stopala i noge.

iii

- Kosilicu nosite držeći jednom rukom sredinu transportne ručke (1).

Vučenje uređaja:

- Osigurajte kosilicu i korpu za travu na utovarnoj površini odgovarajućim sredstvima za pričvršćivanje.
- Pričvrstite sajle, odnosno kaiševe za transportnu ručku (1) za donje delove upravljača (3).

13. Smanjivanje istrošenosti i izbegavanje oštećenja

Važne napomene za održavanje i negu grupe proizvoda

Kosilica sa ručnim upravljanjem i mrežnim napajanjem (STIHL RME)

Kompanija STIHL ne preuzima bilo kakvu odgovornost za materijalnu štetu i povrede osoba koje nastanu usled nepoštovanja napomena u uputstvu za rukovanje, a posebno onih koje se odnose na bezbednost, rukovanje i održavanje ili usled korišćenja nedozvoljenih ugradnih uređaja ili rezervnih delova.

Molimo vas da se obavezno pridržavate sledećih važnih napomena radi izbegavanja nastanka štete ili prekomernog habanja vašeg STIHL uređaja:

1. Potrošni delovi

Pojedini delovi STIHL uređaja se troše i tokom pravilne upotrebe i, u zavisnosti od vrste korišćenja i njegovog trajanja, moraju da se pravovremeno zamene.

U to se između ostalog ubraja i:

- nož.

2. Pridržavanje uputstava iz ovog uputstva za upotrebu

Korišćenje, održavanje i skladištenje STIHL uređaja mora da se vrši pažljivo, na način koji je naveden u uputstvu za upotrebu. Korisnik će biti odgovoran za sve štete koje nastanu usled nepoštovanja bezbednosnih uputstava, kao i uputstava za rukovanje i održavanje.

To se posebno odnosi na:

- nedovoljne dimenzije dovodnog voda (poprečni presek).

- pogrešan električni priključak (napon).
- izvršene izmene na uređaju, koje nije odobrila kompanija STIHL.
- upotrebu alata ili dodatne opreme koja nije dozvoljena za ovaj uređaj, nije pogodna ili nije odgovarajućeg kvaliteta.

- nenamensku upotrebu uređaja.
- korišćenje proizvoda na sportskim ili takmičarskim manifestacijama.
- oštećenja koja su nastala kao posledica nastavka korišćenja uređaja sa neispravnim delovima.

3. Radovi na održavanju

Svi radovi navedeni u odeljku „Održavanje“ moraju se redovno sprovesti.

Ukoliko korisnik nije u stanju da samostalno obavi radove na održavanju, treba da za to zaduži ovlašćenog distributera.

Kompanija STIHL preporučuje da radove na održavanju i popravke obavljate kod ovlašćenog STIHL distributera.

Ovlašćenim STIHL distributerima redovno se nude obuke i dostavljaju tehničke informacije.

Korisnik će biti odgovoran za oštećenja do kojih može doći ukoliko se ovi radovi ne obave.

U to se, između ostalog, ubrajaju:

- oštećenje elektromotora usled nedovoljnog čišćenja otvora za vazdušno hlađenje (usisni otvori).
- korozija i druga oštećenja usled neadekvatnog skladištenja.
- šteta nastala na uređaju usled upotrebe rezervnih delova slabijeg kvaliteta.

- šteta nastala usled neblagovremenog ili nedovoljnog održavanja tj. šteta usled radova na održavanju i popravci koji nisu obavljani u servisnim radionicama ovlašćenih distributera.

14. Zaštita životne sredine



Pokošena trava se ne baca u otpad, nego se kompostira.

Ambalaža, uređaj i dodatni pribor su proizvedeni od materijala koji se može reciklirati i treba ih odlagati u skladu sa tim.

Odvojeno i ekološki prihvatljivo odlaganje ostataka materijala povećava mogućnost ponovne upotrebe iskoristivog materijala. Iz tog razloga, nakon isteka uobičajenog veka upotrebe uređaj treba odneti na mesto za prikupljanje iskoristivog materijala. Prilikom odlaganja obratite posebnu pažnju na uputstva u poglavlju „Odlaganje“ (⇒ 4.9).

Obratite se centru za recikliranje ili ovlašćenom distributeru za dodatne informacije o ispravnom odlaganju otpadnih proizvoda.

15. Uobičajeni rezervni delovi

Nož za košenje:
6311 702 0100

Zavrtnaj za nož:
9018 321 1800

Zahvatnik:
6311 702 0600

i Prilikom zamene noža moraju da se zamene i zavrtanj za nož i zahvatnik. Rezervni delovi mogu da se nabave kod ovlašćenog STIHL distributera.

16. EC Izjava proizvođača o usaglašenosti

16.1 Kosilica sa ručnim upravljanjem i mrežnim napajanjem (STIHL RME)

STIHL Tirol GmbH
Hans Peter Stihl-Straße 5
6336 Langkampfen
Austrija

izjavljuje pod isključivom odgovornošću da je mašina

Kosilica sa ručnim upravljanjem i mrežnim napajanjem (STIHL RME),

Fabrička marka	STIHL
Tip	RME 235.0
Serijski broj	6311

Proizveden u skladu sa sledećim smernicama EU:
2000/14/EC, 2014/30/EU, 2006/42/EC, 2011/65/EU

Proizvod je razvijen u skladu sa sledećim normama:
EN 60335-1, EN 60335-2-77

Za razvoj i proizvodnju proizvoda relevantne su verzije standarda važeće za datum proizvodnje.

Primenjeni postupak potvrde usaglašenosti:
Prilog VIII (2000/14/EC)

Naziv i adresa institucije koja je obavila kontrolu:

TÜV Rheinland LGA Products GmbH
Tillystraße 2
D-90431 Nürnberg

Osoba zadužena za sastavljanje i čuvanje tehničke dokumentacije:

Sven Zimmermann
STIHL Tirol GmbH

Godina proizvodnje i broj mašine nalaze se na pločici s podacima o uređaju.

Izmereni nivo zvučne snage:
92,1 dB(A)

Garantovani nivo zvučne snage:
93 dB(A)

Langkampfen,
2019-01-02 (GGGG-MM-DD)

STIHL Tirol GmbH



Sven Zimmermann

Rukovodilac odeljenja za konstrukciju

17. Tehnički podaci

Tip	RME 235.0
Serijski broj	6311
Motor, vrsta konstrukcije	Elektromotor
Tip motora	AC univerzalni motor
Napon	230 V~

Tip	RME 235.0
Ulazna snaga	1200 W
Frekvencija	50 Hz
Osigurači	5 A
Klasa zaštite	II
Vrsta zaštite	IPX 4
Uređaj za rezanje	Nosač noža
Širina noža	33 cm
Broj obrtaja uređaja za rezanje	3200 o/min
Prema smernici 2000/14/EC:	
Garantovani nivo zvučne snage L_{WA}	93 dB(A)
Prema smernici 2006/42/EC:	
Nivo zvučnog pritiska na radnom mestu	
L_{pA}	80 dB(A)
Odstupanje K_{pA}	2 dB(A)
Pogon nosača noža	trajni
Momenat zatezanja zavrtanja za nož	15 - 20 Nm
Prečnik prednjeg točka	140 mm
Prečnik zadnjeg točka	170 mm
Zapremina punjenja korpe za travu	30 l
Visina košenja	25 - 65 mm
Navedena karakteristična vrednost vibracija prema EN 12096:	
Izmerena vrednost	
a_{hw}	1,40 m/s ²
Odstupanje K_{hw}	0,70 m/s ²
Mereno prema EN 20643	
Dužina	127 cm
Širina	37 cm
Visina	108 cm

Tip	RME 235.0
Težina	13 kg
	14 kg (GB)

18. Traženje grešaka

✘ Po potrebi potražite distributera. Kompanija STIHL vam preporučuje ovlašćenog STIHL distributera.

Smetnja:

Elektromotor se ne pokreće

Mogući uzrok:

- nema mrežnog napona
- neispravan priključni kabl/utikač odnosno utičnica ili prekidač
- dugme za startovanje nije pritisnuto
- elektromotor je preopterećen zbog košenja previsoke ili previše vlažne trave
- aktivirana je zaštita od preopterećenja elektromotora
- kućište kosilice je zapušeno
- neispravan osigurač u utikaču (verzija za Veliku Britaniju)

Pomoć:

- proverite osigurače (⇒ 10.1)
- proverite i po potrebi zamenite kabl/utikač/prekidač (⇒ 10.1)
- pritisnite dugme za startovanje (⇒ 10.3)
- nemojte uključivati elektromotor u visokoj travi; prilagodite visinu košenja (⇒ 7.4)
- ostavite uređaj da se ohladi (⇒ 8.4)
- očistite kućište kosilice (⇒ 11.2)
- zamenite osigurač u utikaču (✘)

Smetnja:

Često iskakanje osigurača

Mogući uzrok:

- neodgovarajući priključni kabl
- preopterećenje mreže
- uređaj je preopterećen zbog košenja previsoke ili previše vlažne trave

Pomoć:

- koristite odgovarajući priključni kabl (⇒ 10.1)
- priključite uređaj na drugo strujno kolo
- prilagodite visinu i brzinu košenja uslovima košenja (⇒ 7.4)

Smetnja:

Jake vibracije tokom rada

Mogući uzrok:

- vijak noža nije dobro zategnut
- nož nije izbalansiran

Pomoć:

- pritegnite vijak noža (⇒ 11.6)
- naoštrite (izbalansirajte) ili zamenite nož (⇒ 11.7)

Smetnja:

Nejednako rezanje, travnjak žuti

Mogući uzrok:

- nož za košenje je tup ili istrošen
- brzina kretanja kosačice je prevelika u odnosu na visinu košenja

Pomoć:

- naoštrite ili zamenite nož za košenje (⇒ 11.7)
- smanjite brzinu kretanja i/ili izaberite ispravnu visinu košenja (⇒ 7.4)

Smetnja:

Otežano uključivanje ili smanjena snaga elektromotora

Mogući uzrok:

- košenje previsoke ili previše vlažne trave
- kućište kosilice je zapušeno

Pomoć:

- prilagodite visinu i brzinu košenja uslovima košenja (⇒ 7.4)
- očistite kućište kosačice (prilikom čišćenja izvucite utikač za napajanje) (⇒ 11.2)

Smetnja:

Zapušen kanal za izbacivanje trave

Mogući uzrok:

- istrošen nož za košenje
- košenje previsoke ili previše vlažne trave

Pomoć:

- zamenite nož za košenje (⇒ 11.7)
- prilagodite visinu i brzinu košenja uslovima košenja (⇒ 7.4)

19. Plan servisiranja

19.1 Potvrda primopredaje

Model: _____

Serjski broj:
□ □ □ □ □ □ □ □ □ □

Datum: □ □ □ □ □ □ □ □ □ □

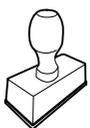

Sledeći servis
Datum: □ □ □ □ □ □ □ □ □ □

19.2 Potvrda servisiranja



Ovo uputstvo za upotrebu prilikom radova na održavanju dostavite ovlašćenom STIHL distributeru. On će u odštampanim poljima potvrditi da su servisni radovi izvršeni.

- Servisiranje obavljeno na dan
- Datum sledećeg servisiranja

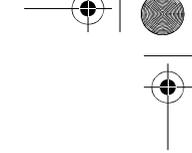
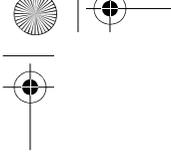

Cijenjeni kupci!

hvala vam što ste se odlučili za proizvod tvrtke STIHL. Mi razvijamo i proizvodimo svoje proizvode prema vrhunskim standardima kvalitete, u skladu s potrebama naših klijenata. Tako nastaju vrhunski pouzdani proizvodi prikladni i za najzahtjevnije radove.

STIHL znači i vrhunsku kvalitetu servisa. Naše ovlaštene trgovine jamče stručno savjetovanje i upute, kao i sveobuhvatnu tehničku pomoć.

Zahvaljujemo vam na povjerenju i želimo vam puno zadovoljstva pri radu s proizvodom STIHL.

Dr. Nikolas Stihl

VAŽNO! PRIJE UPOTREBE PROČITATI I POHRANITI.

1. Sadržaj

O ovim uputama za uporabu	96	Sigurnosne naprave	104
Općenito	96	Zaštitne naprave	104
Naputci uz čitanje ovih uputa za uporabu	96	Dvoručno upravljanje	104
Lokalne varijante	96	Usporna kočnica elektromotora	104
Opis uređaja	97	Pokretanje uređaja	105
Za vašu sigurnost	97	Priključivanje uređaja na električnu mrežu	105
Općenito	97	Pričvrsnica za vlačno rasterećenje	105
Upozorenje – opasnosti od električne struje	98	Uključivanje kosilice	105
Odjeća i oprema	98	Isključivanje kosilice	105
Transport uređaja	99	Pražnjenje košare za travu	105
Prije rada	99	Održavanje	105
Za vrijeme rada	99	Općenito	105
Održavanje, čišćenje, popravci i skladištenje	101	Čišćenje uređaja	106
Skladištenje kod duljeg nekorištenja	102	Elektromotor i kotači	106
Odlaganje	102	Gornji dio upravljača	106
Opis simbola	102	Održavanje noža za košnju	106
Priprema uređaja za rad	102	Demontaža i ugradnja noža za košnju	106
Sastavljanje kosilice	102	Oštrenje noža za košnju	106
Upravljački elementi	103	Skladištenje (zimski pauza)	107
Košara za travu	103	Transport	107
Pokazivač razine napunjenosti	103	Transport	107
Upravljač	103	Minimaliziranje trošenja i izbjegavanje šteta	107
Centralno podešavanje visine reza	103	Zaštita okoliša	108
Napomene uz rad	104	Uobičajeni rezervni dijelovi	108
Općenito	104	EU izjava o usklađenosti	108
Pravilno opterećenje elektromotora	104	Kosilica, ručno vođena s mrežnim napajanjem (STIHL RME)	108
Ako se nož za košnju blokira	104	Servisa - Rezervni dijelovi	109
Termička zaštita od preopterećenja elektromotora	104	Adresa glavne uprave tvrtke STIHL	109
Radno područje rukovatelja	104	Adrese distributera STIHL	109
		Adrese uvoznika STIHL	109
		Tehnički podaci	109
		Traženje pogrešaka	110
		Servisni plan	111

SL
SK
TR
HU
SR
HR
CS
LV
LT
RO
ET
MK
SQ
AZ
KK

Potvrda predaje	111
Potvrda servisa	111

2. O ovim uputama za uporabu

2.1 Općenito

Ove su upute za uporabu **originalne upute** proizvođača u smislu EU direktive 2006/42/EC.

STIHL neprestano radi na razvoju svojih proizvoda pa stoga zadržava pravo na izmjene u oblikovanju, tehničkoj izvedbi i opremi uređaja.

Stoga se na temelju podataka i slika iz ovih uputa ne mogu postavljati nikakvi zahtjevi.

U ovim uputama za uporabu mogu biti opisani modeli koji nisu dostupni u svakoj državi.

Ove upute za uporabu zaštićene su zakonom o autorskim pravima. Sva su prava zadržana, osobito pravo na umnožavanje, prijevod i obrađivanje elektroničkim sustavima.

2.2 Naputci uz čitanje ovih uputa za uporabu

Slike i tekstovi opisuju određene korake rukovanja.

U ovim uputama za uporabu objašnjeni su svi slikovni simboli koji se nalaze na uređaju.

Smjer gledanja:

Smjer gledanja s obzirom na uporabu pojmova „**lijevo**“ i „**desno**“ u ovim uputama:

Korisnik stoji iza uređaja i gleda prema naprijed u smjeru kretanja.

Referenca na poglavlja:

Reference na odgovarajuća poglavlja i potpoglavlja za daljnja objašnjenja označene su strelicom. Sljedeći primjer prikazuje referencu na poglavlje: (⇒ 3.)

Označavanje tekstualnih odlomaka:

Opisane upute mogu biti označene kao u sljedećim primjerima.

Postupci koji od korisnika zahtijevaju određeni zahvat:

- Otpustite vijak (1) ključem za vijke, aktivirajte polugu (2) ...

Opća nabranja:

- Uporaba proizvoda u sportske ili natjecateljske svrhe

Tekstovi s dodatnim značenjem:

Kako bi se tekstualni odlomci s dodatnim značenjem posebno istaknuli u ovim uputama za uporabu, označeni su jednim od dolje opisanih simbola.



Opasnost!

Opasnost od nezgoda i teških ozljeda. Treba slijediti određeni način ponašanja ili odustati od određenog načina ponašanja.



Upozorenje!

Opasnost od ozljeda. Određeno ponašanje sprječava moguće ili vjerojatne ozljede.



Oprez!

Lake ozljede, odn. materijalne štete koje se mogu spriječiti određenim ponašanjem.



Napomena

Informacija koja će vam omogućiti bolju iskorisćenost uređaja i izbjegavanje mogućih pogrešaka pri uporabi.

Tekstovi povezani sa slikom:

Slike koje objašnjavaju uporabu uređaja možete pronaći na samom početku ovih uputa za uporabu.

Simbol kamere služi za povezivanje slika na stranicama sa slikama i dotičnog dijela teksta u uputama za uporabu.



2.3 Lokalne varijante

STIHL isporučuje uređaje s različitim utikačima i prekidačima ovisno o zemlji isporuke.

Na slikama su prikazani uređaji s europskim utikačima, mrežni priključak uređaja s drugim utikačima odvija se na isti način.

3. Opis uređaja



- 1 Gornji dio upravljača
- 2 Stremen za zaustavljanje motora
- 3 Okretna ručica
- 4 Zaklopka za izbacivanje
- 5 Transportna ručka
- 6 Poklopac motora
- 7 Prednji kotač
- 8 Kućište
- 9 Stražnji kotač
- 10 Donji dio upravljača
- 11 Držač kabela
- 12 Košara za travu
- 13 Vodilica kabela
- 14 Pokazivač razine napunjenosti
- 15 Gumb za pokretanje
- 16 Mrežni priključak
- 17 Pričvrtnica za vlačno rasterećenje
- 18 Poluga za podešavanje visine

4. Za vašu sigurnost

4.1 Općenito



Pri radu s uređajem morate se bezuvjetno pridržavati ovih propisa za zaštitu od nezgode.



Prije prvog puštanja u rad pažljivo pročitajte upute za uporabu. Sačuvajte upute za uporabu za kasnije korištenje.

Ove mjere opreza nužne su za vašu sigurnost, ali popis svih mjera nije konačan. Uvijek rabite uređaj razumno i odgovorno te imajte na umu da je korisnik odgovoran za nezgode koje uzrokuju ozljede osoba ili materijalne štete.

Upoznajte se s upravljačkim dijelovima i uporabom uređaja.

Uređaj smiju koristiti samo osobe, koje su pročitale upute za uporabu i koje su upoznate s rukovanjem uređajem. Prije prvog puštanja u rad korisnik se mora potruditi za stručno i praktično poučavanje. Korisniku prodavač ili drugo stručno lice mora pojasniti kako se uređaj rabi.

Pri tom poučavanju korisniku treba posebice staviti do znanja da je za rad s uređajem nužna osobita pozornost i koncentracija.

Čak i ako propisno upotrebljavate uređaj, uvijek ostaju preostale opasnosti.



Opasnost od gušenja!

Ako se djeca igraju s materijalom za pakiranje, prijeti opasnost od gušenja. Materijal za pakiranje obavezno držite podalje od djece.

Uređaj, uključujući sve priključke, smijete dati na korištenje odnosno iznajmljivati samo osobama koje su upoznate s ovim modelom i njegovim rukovanjem. Upute za uporabu dio su uređaja i uvijek moraju biti priložene.

Upotrebljavajte uređaj samo kad ste odmorni i u dobroj psiho-fizičkoj kondiciji. Ako ste narušenog zdravlja, trebali biste se konzultirati s liječnikom je li rad s uređajem moguć. Strojem se ne smije rukovati nakon uzimanja alkohola, droga ili lijekova koji ograničavaju sposobnost reagiranja.

Uređaj nikada ne smiju upotrebljavati djeca, osobe s ograničenim tjelesnim, senzoričkim ili duševnim sposobnostima ili nedovoljnim iskustvom i znanjem te osobe koje nisu upoznate s uputama za rad.

Nikada nemojte dopustiti da uređaj upotrebljavaju djeca ili osobe mlađe od 16 godina. Lokalnim odredbama može biti propisana minimalna starost korisnika.

Uređaj je dizajniran za privatnu uporabu.

Pozor – opasnost od nezgode!

Uređaj je namijenjen samo za košnju travnjaka. Druga primjena nije dopuštena i može biti opasna ili uzrokovati štete na uređaju.

Kako fizičko zdravlje korisnika ne bi bilo ugroženo, uređaj se ne smije koristiti za sljedeće radove (nepotpuno nabrojanje):

- za obrezivanje grmlja, živice i žbunja
- za rezanje puzavica,
- za održavanje travnjaka na krovnim nasadima i balkonskim žardinjerama,
- za sjeckanje i usitnjavanje odrezanih grana stabala i grmlja,
- za čišćenje staza (usisavanje, otpuhivanje),
- za poravnavanje povišenih neravnina, kao npr. krtičnjaka,
- za prijevoz odrezanih biljnih ostataka, osim u za to predviđenoj košari za travu.

Iz sigurnosnih je razloga svaka promjena na uređaju, izuzev stručne nadogradnje pribora koju je dopustio STIHL, zabranjena i to dovodi do ukidanja prava na jamstvo. Informaciju o odobrenom priboru možete dobiti kod STIHL prodavača.

Svaka je manipulacija na uređaju koja povećava snagu ili broj okretaja motora s unutarnjim izgaranjem odnosno elektromotora zabranjena.

S uređajem se ne smiju transportirati predmeti, životinje ili osobe, posebice djeca.

Kod uporabe na javnim mjestima, parkovima, sportskim igralištima, ulici i u poljoprivrednim i šumarskim pogonima potreban je poseban oprez.



Pozor! Opasnost po zdravlje zbog vibracija! Pretjerana izloženost vibracijama može uzrokovati oštećenje krvožilnog

i živčanog sustava, naročito kod ljudi s problemima s krvotokom. Obratite se svom liječniku, ako nastupe simptomi koje je moglo uzrokovati izlaganje vibracijama. Takvi simptomi uglavnom se javljaju u prstima, rukama ili ručnim zglobovima, a u njih se ubrajaju (nepotpuni popis):

- gubitak osjeta,
- bolovi,
- slabost u mišićima,
- promijenjena boja kože,
- neugodni trnci.

Držite upravljač tijekom rada čvrsto ali ne prenapeto objema rukama na predviđenim mjestima.

Radno vrijeme isplanirajte tako da se izbjegnju veća opterećenja tijekom duljeg vremenskog razdoblja.

4.2 Upozorenje – opasnosti od električne struje



Pozor! Opasnost od strujnog udara!

Za električnu sigurnost posebno su važni mrežni kabel, mrežni utikač, prekidač za uključivanje / isključivanje i priključni kabel. Kako se ne biste izložili opasnosti od strujnog udara, ne smijete koristiti oštećene kabele, spojke i utikače ili priključne kabele koji ne odgovaraju propisima.



Stoga redovito provjeravajte ima li na priključnom kabelu znakova oštećenja ili starosti (lomljivost).

Uređaj pokrećite samo uz odmotan mrežni kabel.

U slučaju upotrebe kablenskog bubnja, prije upotrebe morate ga potpuno odmotati.

Nipošto nemojte koristiti oštećeni produžni kabel. Zamijenite neispravne kabele novima i nemojte provoditi popravke na produžnim kabelima.

Uređaj se ne smije koristiti ako su kabele oštećeni ili istrošeni. Posebice provjerite mrežni priključni kabel, ima li na njemu znakova oštećenja i starosti.

Radove na održavanju i popravke na mrežnim kabelima smiju provoditi samo školovani električari.

Opasnost od strujnog udara!

Nemojte priključivati oštećeni kabel na električnu mrežu. Oštećeni kabel smijete dirati tek nakon što ste ga razdvojili od električne mreže.

Opasnost od strujnog udara!

Ne smijete koristiti oštećene kabele, spojke i utikače ili priključne kabele koji ne odgovaraju propisima.

Rezne jedinice (noževе) dodirujte tek nakon što odspojite uređaj iz mreže.

Uvijek vodite računa da upotrijebljeni kabele budu odgovarajuće zaštićeni.



Iako je elektromotor zaštićen od prskanja vode, uređaj se ne smije koristiti po kiši ili u mokroj okolini.

Koristite isključivo produžne kabele za vanjsku uporabu sa zaštitnom izolacijom od vlage koji su prikladni za uređaj (⇒ 10.1).

Pri košnji udaljite kabel od noža.

Razdvojite priključni kabel na utikaču i utičnici, a ne povlačenjem kabela.

Ako se uređaj priključuje na strujni agregat, treba voditi računa da kolebanja struje mogu dovesti do njegovog oštećenja.

Uređaj priključite samo na opskrbu strujom koja je zaštićena nadstrujnom zaštitnom napravom s okidnom strujom od maksimalno 30 mA. Detaljnije informacije dobit ćete od elektroinstalatera.

Zbog sigurnosti od električne struje, električni kabel uvijek mora biti propisno montiran na upravljaču.

4.3 Odjeća i oprema



Tijekom rada uvijek nosite čvrste cipele sa stabilnim đonom. Nikada nemojte raditi bosu ili, primjerice, u sandalama.



Prilikom održavanja i čišćenja, kao i prilikom transportiranja uređaja, nosite čvrste rukavice, a dugačku kosu svežite i zaštitite (maramom, kapom i sl.).



Prilikom oštrenja noža za košnju nosite odgovarajuće zaštitne naočale.

Uređaj stavljajte u pogon noseći dugačke hlače i usko pripijenu odjeću.

Nikada ne nosite široku odjeću koja bi se mogla zakvačiti za pokretne dijelove (upravljačka poluga) – ni nakit, kravate ili šalove.

4.4 Transport uređaja

Radite samo u zaštitnim rukavicama kako biste izbjegli ozljede na oštrim rubovima i vrućim dijelovima uređaja.

Prije transporta isključite uređaj, izvucite mrežni kabel i pričekajte da se nož potpuno zaustavi.

Uređaj transportirajte samo s ohlađenim elektromotorom.

Vodite računa o težini uređaja i po potrebi koristite odgovarajuća pomagala za utovar (utovarne rampe, podizne naprave).

Na teretnoj površini, osigurajte uređaj i njegove prateće dijelove (npr. košaru za travu) dovoljno dimenzioniranim pričvrstnim sredstvima (remanje, užad itd.).

Prilikom podizanja i nošenja izbjegavajte kontakt s nožem za košnju.

Obratite pozornost na upute u poglavlju „Transport“. Tamo je opisano kako uređaj treba podizati, odn. vezati. (⇒ 12.1)

Prilikom transporta uređaja poštuju lokalne zakonske propise, posebice one koji se odnose na sigurnost tereta kao i transport predmeta na utovarnoj površini.

4.5 Prije rada

Treba osigurati da s uređajem rade samo osobe koje poznaju upute za uporabu.

Vodite računa o lokalno propisanim vremenima korištenja vrtnih uređaja s motorom s unutarnjim izgaranjem odnosno elektromotorom.

Provjerite cijelo zemljište na kojem se uređaj upotrebljava i uklonite kamenje, drvlje, žice, kosti i ostala strana tijela koja bi prilikom rada uređaja mogla biti izbačena u zrak. U visokoj travi lako je previdjeti prepreke (npr. panjevi, korijenje).

Stoga prije rada označite sva strana tijela (prepreke) skrivena u travnjaku koja nije moguće ukloniti.

Prije uporabe uređaja zamijenite sve neispravne, kao i potrošene ili oštećene dijelove. Nečitke ili oštećene naljepnice s napomenama o opasnostima i upozorenjima na uređaju morate zamijeniti novima. Rezervne naljepnice i sve druge rezervne dijelove možete nabaviti kod ovlaštenog STIHL trgovca.

Uređaj se smije upotrebljavati samo u stanju sigurnom za rad. Prije svakog stavljanja u pogon provjerite

- je li uređaj propisno montiran.

- nalaze li se rezni alat i cijela rezna jedinica (nož za košnju, pričvrсни elementi, kućište kutije s nožem za košnju) u besprijekornom stanju. Posebno pazite na čvrst dosjed, oštećenja (urezi ili napuknuća) te istrošenost.
- nalaze li se sigurnosne naprave (npr. stremen za zaustavljanje motora, zaklopka za izbacivanje, kućište, upravljač, stremen za zaustavljanje motora) u besprijekornom stanju te funkcioniraju li pravilno.
- je li košara za travu neoštećena i potpuno montirana; oštećena košara za travu ne smije se upotrebljavati.
- funkcionira li usporna kočnica elektromotora.

Po potrebi provedite sve nužne radove, odn. potražite ovlaštenog servisera. STIHL preporučuje ovlaštenog STIHL trgovca.

Obratite pozornost na podatke u poglavlju "Opasnosti od električne struje" (⇒ 4.2)

Nikada nemojte uključivati elektromotor bez propisno montiranog noža. Opasnost od pregrijavanja elektromotora!

4.6 Za vrijeme rada

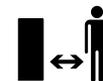

Nipošto nemojte raditi s uređajem dok se u području opasnosti nalaze životinje ili osobe, naročito djeca.

Sklopne i sigurnosne naprave montirane na uređaju ne smiju se skidati ili premošćivati. Osobito nipošto nemojte pričvršćivati stremen za zaustavljanje motora na upravljač (npr. vezanjem).

Upravljač uvijek mora biti propisno montiran i ne smije se mijenjati. Nipošto nemojte pokretati uređaj dok je upravljač preklapljen.

Nikada nemojte pričvršćivati predmete na upravljač (npr. radnu odjeću). Produžni kabeli ne smiju se omotavati oko upravljača.

Radite samo pri danjem svjetlu ili dobroj umjetnoj rasvjeti.

Nemojte raditi na temperaturama ispod +5°C.

Ne radite s uređajem na kiši, nevremenu i posebice ako postoji opasnost od udara munje!

Zbog smanjene stabilnosti postoji povećana opasnost od nezgode. Treba raditi posebice oprezno da se ne biste poskliznuli. Ako je moguće, izbjegavajte uporabu uređaja na vlažnoj podlozi.

Uređaj nemojte ostavljati na kiši.

Uključivanje uređaja:

Uređaj uključujte s oprezom, slijedeći napomene u poglavlju „Puštanje uređaja u rad“. (⇒ 10.)

Vodite računa da noge budu dovoljno udaljene od reznog alata.

Kod pokretanja uređaj mora stajati na ravnoj površini.

Uređaj se ne smije nakrenuti prije uključivanja i tijekom postupka uključivanja.

Nemojte uključivati elektromotor ako kanal za izbacivanje nije pokriven zaklopkom za izbacivanje, odnosno košarom za travu.

Izbjegavajte česta uključivanja u kratkom vremenskom razmaku, a posebno "igranje" s gumbom za uključivanje. Opasnost od pregrijavanja elektromotora!

Rad na obroncima:

Na obroncima uvijek radite u poprečnom, nikada u uzdužnom smjeru. Ako korisnik prilikom košnje u uzdužnom smjeru izgubi kontrolu, uređaj kojim kosi mogao bi ga pregaziti.

Budite osobito oprezni kad na obronku mijenjate smjer kretanja.

Na obroncima uvijek vodite računa o stabilnosti. Izbjegavajte rad s uređajem na previše strmim obroncima.

Iz sigurnosnih razloga uređaj ne smijete upotrebljavati na obroncima na kojima nagib iznosi više 25° (46,6 %). **Opasnost od ozljeda!** Gradijent od 25° odgovara vertikalnom usponu od 46,6 cm pri horizontalnoj dužini od 100 cm.

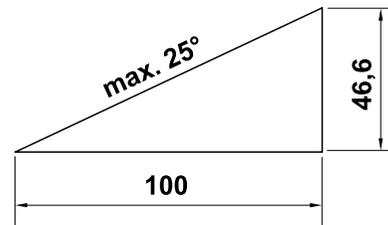

Primjena:



Pozor – opasnost od ozljeda!

Ruke i noge nikada nemojte stavljati na rotirajuće dijelove ili ispod njih. Nikada nemojte dirati nož koji se okreće. Uvijek se držite podalje od otvora za izbacivanje. Uvijek poštujujte sigurnu udaljenost koju nameće upravljač.



Nemojte pokušavati pregledavati nož dok uređaj radi. Nikada nemojte otvarati zaklopkom za izbacivanje ili skidati košaru za travu dok radi nož za košnju. Rotirajući nož bi vas mogao ozlijediti.

Vodite uređaj samo brzinom hoda – prilikom rada nipošto nemojte trčati. Prebrzo vođenje uređaja povećava opasnost od ozljeda zbog spoticanja, poskliznuća itd.

Budite osobito oprezni kad okrećete uređaj ili ga vučete prema sebi.

Opasnost od spoticanja!

Nikada nemojte podizati ili nositi uređaj s upaljenim elektromotorom ili priključenim mrežnim kabelom.

Predmeti sakriveni u tratin (prskalice za travnjake, stupovi, ventili za vodu, temelji, električni vodovi itd.) moraju se zaobići. Nikada nemojte prelaziti preko takvih stranih predmeta.

Uređaj upotrebljavajte s posebnim oprezom kada radite u blizini padina, rubova terena, jama i nasipa. Posebno pazite da udaljenost od takvih opasnih mjesta bude dovoljno velika.

Ako rezni alat ili uređaj udari u prepreku, odnosno strano tijelo, ugasi elektromotor, odspojite mrežni utikač i provedite stručni pregled.



STOP

Pazite na inercijski hod reznog alata nakon isključenja, čije zaustavljanje može potrajati i nekoliko sekundi.

Isključite elektromotor,

- ako uređaj kod transporta treba nakrenuti preko površina koje nisu trava,
- ako uređaj pomičete amo-tamo po košenoj površini,
- prije skidanja košare za travu.
- prije namještanja visine reza.



Ugasite elektromotor, izvucite mrežni utikač i provjerite je li se rezni alat u potpunosti zaustavio

- prije otpuštanja blokada ili uklanjanja začepljenja u kanalu za izbacivanje,
- ako rezni alat udari u strano tijelo. Morate provjeriti nije li možda došlo do oštećenja reznog alata. Uređaj se ne smije pokretati s oštećenim ili savinutim vratilom noža odn. vratilom elektromotora. **Opasnost od ozljeda izazvanih neispravnim dijelovima!**
- prije provjere uređaja, čišćenja ili provođenja radova na kosilici (npr. podešavanja visine reza, preklapanja/podešavanja upravljača),
- prije napuštanja uređaja, odnosno ako ostavljate uređaj bez nadzora,
- prije podizanja ili nošenja uređaja,
- prije transporta.
- ako uređaj udari u strano tijelo ili ako počne neuobičajeno jako vibrirati. U tom slučaju provjerite uređaj, posebice reznu jedinicu (nož, vratilo noža, elemente za pričvršćenje noža) kako biste utvrdili ima li na njima oštećenja te provedite potrebne popravke prije ponovnog pokretanja uređaja i rada s uređajem.



Opasnost od ozljeda!

Jako vibriranje u pravilu je znak smetnje.

Uređaj se nipošto ne smije pokretati ako je vratilo noža oštećeno ili svinuto, odnosno ako je nož za košnju oštećen ili svinut.

Ako vam nedostaju potrebna znanja, prepustite potrebne popravke stručnjaku – STIHL preporučuje ovlaštenog STIHL trgovca.

Promjene napona prouzročene radom uređaja na punoj snazi mogu, pri nepovoljnim uvjetima u mreži, izazvati smetnje kod drugih uređaja priključenih na isti strujni krug. U tom slučaju poduzmite odgovarajuće mjere (npr. priključak uređaja na drugi strujni krug ili pogon uređaja u strujnom krugu niže impedancije).

4.7 Održavanje, čišćenje, popravci i skladištenje



Prije radova na uređaju, prije podešavanja ili čišćenja uređaja ili prije provjere je li se priključni kabel zapetljao ili je oštećen, isključite uređaj i izvucite mrežni utikač.

Pričekajte da se uređaj potpuno ohladi prije skladištenja u zatvorenim prostorijama, prije radova na održavanju ili čišćenja.

Čišćenje:

Cijeli se uređaj mora temeljito očistiti nakon svake primjene. (⇒ 11.2)

Očistite nataložene ostatke trave drvenim štapićem. Očistite donji dio kosilice četkom i vodom.

Nikada nemojte koristiti visokotlačni čistač i prati uređaj pod tekućom vodom (npr. crijevom za zalijevanje vrta).

Nemojte koristiti agresivna sredstva za čišćenje. Ona mogu oštetiti plastične i metalne dijelove, što može negativno utjecati na siguran rad uređaja STIHL.

Radi izbjegavanja opasnosti od požara, područje otvora zraka hlađenja, između poklopca elektromotora i kućišta održavajte čistima od npr. trave, slame, mahovine, lišća ili iscurjele masti.

Radovi na održavanju:

Smiju se provoditi samo radovi održavanja opisani u ovim uputama za uporabu; sve ostale radove povjeriti ovlaštenom trgovcu.

Ako vam nedostaju potrebna znanja i potrebna pomoćna sredstva, obratite se **uvijek** svom ovlaštenom trgovcu. STIHL preporučuje obavljanje radova održavanja i popravaka samo od ovlaštenih STIHL trgovaca. Ovlašteni STIHL trgovci redovito se školuju i raspolažu tehničkim informacijama.

Koristite samo alate, pribor ili priključne uređaje koje je STIHL odobrio za ovaj uređaj ili tehnički ekvivalentne dijelove. U protivnom postoji opasnost od nesretnih slučajeva koje mogu rezultirati ozljedama ili štetom na uređaju. U slučaju pitanja obratite se ovlaštenom trgovcu.

STIHL originalni alati, pribor i rezervni dijelovi zbog svojih su svojstava optimalni za uređaj i zahtjeve korisnika. Originalni rezervni dijelovi STIHL mogu se prepoznati po broju rezervnog dijela STIHL, po natpisu STIHL i eventualno po oznaci rezervnog dijela STIHL. Na sitnim dijelovima znak može stajati i sam.

Održavajte naljepnice s upozorenjima i napomenama uvijek čistima i čitljivima. Oštećene ili izgubljene naljepnice treba zamijeniti novim originalnim znakovima koje možete nabaviti kod ovlaštenog STIHL trgovca. Ako se neki dio zamjenjuje novim dijelom, pazite da novi dio sadrži iste naljepnice.

Radove na reznoj jedinici poduzimajte samo s debelim radnim rukavicama i uz najveći oprez.

Pazite da sve matice, svornjaci i vijci, a posebice vijak noža, budu čvrsto zategnuti kako bi za vrijeme rada uređaj bio siguran.

Redovito provjeravajte cijeli uređaj i košaru za travu, posebice prije skladištenja (npr. prije zimske pauze), kako biste utvrdili ima li na njima znakova istrošenosti i oštećenja. Iz sigurnosnih razloga odmah zamijenite istrošene ili oštećene dijelove, tako da uređaj uvijek bude siguran za rad.

Ako su zbog održavanja skinuti dijelovi ili zaštitne naprave, treba ih odmah i propisno ponovno ugraditi.

Redovito provjeravajte imaju li noževi za košnju siguran dosjed te jesu li oštećeni i istrošeni.

4.8 Skladištenje kod duljeg nekorisćenja

Skladištite ohlađeni uređaj u suhoj, zatvorenoj prostoriji.

Osigurajte da je uređaj zaštićen od neovlaštene uporabe (npr. djeca).

Uređaj temeljito očistite prije skladištenja (npr. zimska pauza).

Uređaj skladištite u pogonski sigurnom stanju.

4.9 Odlaganje

Uređaj koji je odradio svoj radni vijek mora se propisno odložiti. Onesposobite uređaj prije odlaganja. Radi sprječavanja nezgoda, uklonite mrežni kabel, odn. električni kabel prema elektromotoru.

Opasnost od ozljeda reznog alata!

Nemojte uređaj ostavljati bez nadzora, čak niti ako je star ili neupotrebljiv. Vodite računa da se uređaj i rezni alat moraju čuvati izvan dohvata djece.

5. Opis simbola



Pozor!
Prije pokretanja uređaja pročitajte upute za uporabu.



Opasnost od ozljeda!
Udaljite treće osobe iz opasnog područja.



Opasnost od ozljeda!

Pazite, noževi za košnju su oštri. Nož za košnju ima inercijski hod (motorna kočnica/ kočnica noža) nekoliko sekundi nakon isključivanja. Prije radova na reznom alatu, prije održavanja i čišćenja, prije provjere je li priključni kabel zapetljan ili oštećen te prije napuštanja uređaja, ugasite motor i izvucite mrežni utikač.



Opasnost od strujnog udara! Udaljite priključni kabel od reznog alata.



Uključite elektromotor.

6. Priprema uređaja za rad

6.1 Sastavljanje kosilice



Opasnost od ozljeda

Obratite pozornost na sigurnosne napomene u poglavlju „Za vašu sigurnost“. (⇒ 4.)

- Sastavljanje izvodite na vodoravnoj, ravnoj i čvrstoj podlozi. Prije montaže provjerite opseg isporuke. 
- Sastavite košaru za travu i montirajte donje dijelove upravljača (D) – obratite pažnju na moment pritezanja. 

- Gornji dio upravljača postavite na željenu visinu na donje dijelove upravljača i držite. (⇒ 7.3)
- Montirajte gornji dio upravljača i umetnite strujni kabel u vodilicu kabela (J) kao što je prikazano na slici te ga držačima kabela (K) pričvrstite na upravljač. 
- Objesite košaru za travu. (⇒ 7.1)

7. Upravljački elementi

7.1 Košara za travu

Vješanje:

- Otvorite i držite zaklopku za izbacivanje (1).
- Objesite košaru za travu (2) pridržnim elementima u prihvatima (3) na poleđini uređaja.
- Zatvorite zaklopku za izbacivanje (1).

Skidanje:

- Otvorite i držite zaklopku za izbacivanje (1).
- Podignite košaru za travu (2) i skinite je prema natrag.
- Zatvorite zaklopku za izbacivanje (1).



7.2 Pokazivač razine napunjenosti



Na gornjem dijelu košare za travu nalazi se pokazivač razine napunjenosti (1).

Zračna struja koja nastaje rotacijom noža za košnju i koja omogućava punjenje košare za travu, podiže pokazivač razine napunjenosti (2):
Košara za travu puni se pokošenom travom.

Kako se košara puni travom, tako se ta zračna struja smanjuje i spušta se pokazivač razine napunjenosti (3):

- Ispraznite punu košaru za travu (⇒ 10.5).

7.3 Upravljač



Opasnost od uklještenja!

Otpuštanjem okretnih ručica može se preklopiti gornji dio upravljača. Stoga tijekom otpuštanja okretnih ručica gornji dio upravljača (2) stalno držite jednom rukom na najvišem mjestu.

Preklapanje gornjeg dijela upravljača:

Transportni položaj – za transport i čuvanje u malo prostora:

- Okretne ručice (1) odvijte toliko da se mogu slobodno pomicati i preklopiti gornji dio upravljača (2) prema naprijed. Vodite računa da se ne ošteti električni kabel.

Radni položaj – za guranje uređaja:

- Otklopite gornji dio upravljača (2) prema natrag i držite ga jednom rukom.

- Stegnite okretne ručice (1).

Podešavanje visine:

Gornji dio upravljača može se montirati u 2 visine:

- Odvijte okretne ručice (1) i skinite vijke (3).
- Gornji dio upravljača (2) postavite na željenu visinu:
provrt  – visoki položaj
provrt  – niski položaj
- Vijke (3) provedite kroz provrte donjeg i gornjeg dijela upravljača te pričvrstite okretne ručice (1).

7.4 Centralno podešavanje visine reza



Moguće je namjestiti **pet** različitih visina reza.

Stupanj 1:

najmanja visina reza (25 mm)

Stupanj 5:

najviša visina reza (65 mm)

Podešavanje visine reza:

- Pritisnite uklopnu polugu (1) prema van i držite.
- Podesite željenu visinu košnje podizanjem i spuštanjem uređaja.
- Otpustite uklopnu polugu (1) i pustite je da uskoči.

8. Napomene uz rad

8.1 Općenito



Opasnost od ozljeda!

Odmah raspetljajte kabel u slučaju da je zapetljan.

Kod košnje vodite priključni kabel iza sebe. Priključni kabeli se kod košnje mogu slučajno zarezati ili se preko njih možete spotaknuti. Zbog toga mogu lako izazvati nezgodu. Stoga kod košnje priključni kabel uvijek mora biti vidljiv na već pokošenoj površini.

Lijep i gust travnjak dobiva se čestom košnjom i održavanjem niske trave.

U vrućim i suhim podnebljima travnjak ne smije biti prekratko pokošen jer ga u suprotnom sunce prži i on postaje neugledan!

Oštrim nožem dobiva se ljepši vizualni rezultat košnje nego tupim, stoga nož trebate redovito oštритi (ovlašteni STIHL trgovac).

8.2 Pravilno opterećenje elektromotora

Nemojte uključivati kosilicu u visokoj travi niti na najnižoj visini reza.

Opterećenje kosilice treba održavati na razini kod koje ne dolazi do bitnog smanjenja broja okretaja elektromotora.

Kod pada broja okretaja odaberite višu visinu reza i/ili smanjite brzinu kretanja.

8.3 Ako se nož za košnju blokira

Odmah ugasisite elektromotor i izvucite mrežni utikač. Nakon toga otklonite uzrok smetnje.

8.4 Termička zaštita od preopterećenja elektromotora

Ako kod rada dođe do preopterećenja elektromotora, ugrađena termička zaštita od preopterećenja samostalno gasi elektromotor.

Uzroci preopterećenja:

- košnja previsoke trave ili preniska visina reza,
- prebrzo kretanje,
- nedovoljno čišćenje dovoda rashladnog zraka (usisnih otvora)
- nož za košnju tup je ili istrošen,
- neodgovarajući ili predugačak priključni kabel – pad napona (⇒ 10.1)

Ponovno pokretanje

Nakon hlađenja koje traje do 20 minuta (ovisno o temperaturi okoline) ponovno pokrenite uređaj na uobičajeni način (⇒ 10.).

8.5 Radno područje rukovatelja



- Zbog sigurnosnih razloga, rukovatelj se čitavo vrijeme rada elektromotora mora zadržati u radnom području iza upravljača. Uvijek poštujujte sigurnu udaljenost koju nameće upravljač.
- Kosilicom smije rukovati isključivo jedna osoba; drugi se moraju držati podalje od opasnog područja. (⇒ 4.)

9. Sigurnosne naprave

Uređaj je opremljen brojnim sigurnosnim napravama radi sigurne upotrebe i zaštite od nestručnog rukovanja.



Opasnost od ozljeda!

Ako dođe do kvara na određenoj sigurnosnoj napravi, uređaj se ne smije stavljati u pogon. Obratite se ovlaštenom trgovcu, STIHL preporučuje ovlaštenog STIHL trgovca.

9.1 Zaštitne naprave

Kosilica je opremljena zaštitnim napravama koje sprječavaju nehotični kontakt s nožem za košnju i izbačenom pokošenom travom. Tu se ubrajaju kućište, zaklopka za izbacivanje, košara za travu i pravilno montiran upravljač.

9.2 Dvoručno upravljanje

Elektromotor se može uključiti ako desnom rukom pritisnete i držite gumb za pokretanje te zatim lijevom rukom povučete stremen za zaustavljanje motora prema upravljaču.

9.3 Usporna kočnica elektromotora

Nakon puštanja stremena za zaustavljanje motora, nož za košnju se potpuno zaustavlja za manje od 3 sekunde.

Integrirana usporna kočnica elektromotora skraćuje vrijeme do zaustavljanja noža.

i Nakon uključivanja elektromotora nož se okreće i čuje se zvuk vjetra. Zaustavno vrijeme odgovara trajanju zvuka vjetra nakon isključivanja elektromotora te se može mjeriti štopericom.

10. Pokretanje uređaja

10.1 Priključivanje uređaja na električnu mrežu

! **Opasnost od strujnog udara!** Obratite pozornost na sigurnosne napomene u poglavlju „Za vašu sigurnost“ (⇒ 4.2).

Kod uporabe kablenskog bubnja, priključni kabel mora biti do kraja odmotan jer inače može doći do gubitka snage i pregrijavanja izazvanih električnim otporom.

Za priključivanje se smiju koristiti samo kabele koji nisu lakši od gumenih crijeva **H07 RN-F DIN/VDE 0282**.

Minimalni poprečni presjek:
do 25 m dužine: 3 x 1,5 mm²
do 50 m dužine: 3 x 2,5 mm²

Spojke priključnog kabela moraju biti izrađene od gume ili presvučene gumom te odgovarati normi **DIN/VDE 0620**.

Mrežni napon i frekvencija moraju se poklapati s podacima na natpisnoj pločici, odn. s podacima u poglavlju „Tehnički podaci“ (⇒ 17.).

Mrežni priključni kabel mora imati odgovarajući osigurač (⇒ 17.).

Ovaj uređaj predviđen je za rad na električnoj mreži koja ima sistemsku impedanciju Z_{maks} na predajnoj točki (kućni priključak) od maksimalno **0,49 oma** (kod 50 Hz).

Korisnik mora provjeriti odgovara li električna mreža ovdje navedenim zahtjevima. Ako je potrebno, podaci o sistemskoj impedanciji mogu se saznati od lokalnog poduzeća za opskrbu električnom energijom.

10.2 Pričvrsnica za vlačno rasterećenje

Tijekom rada pričvrsnica za vlačno rasterećenje sprječava neželjeno izvlačenje priključnog kabela i time moguće štete mrežnog priključka na uređaju.

Stoga priključni kabel treba biti proveden kroz pričvrstnicu za vlačno rasterećenje.

- Priključnim kabelom (1) napravite petlju i provedite ga kroz otvor (2).
- Omotajte petlju preko kuke (3) i stegnite.

10.3 Uključivanje kosilice

i Nemojte uključivati elektromotor u visokoj travi, odnosno na najnižoj visini reza, jer to otežava postupak pokretanja.

- Pritisnite i držite gumb za uključenje (1). Povucite stremen za zaustavljanje motora (2) prema upravljaču i držite ga.
- Gumb za uključenje (1) možete ponovno pustiti nakon aktiviranja stremena za zaustavljanje motora (2).

10.4 Isključivanje kosilice

- Pustite stremen za zaustavljanje motora (1). Elektromotor i nož za košnju zaustavljaju se nakon kratkog zaustavnog vremena.

10.5 Pražnjenje košare za travu

! **Opasnost od ozljeda!** Zbog sigurnosnih razloga ugasisite elektromotor s unutarnjim izgaranjem prije pražnjenja košare za travu.

- Skinite košaru za travu. (⇒ 7.1)
- Otvorite košaru za travu na zapornoj ušici (1). Gornji dio košare za travu (2) preklopiti i zadržati. Preklopite košaru za travu prema nazad i ispraznite odrezane biljne ostatke.
- Zatvorite košaru za travu.
- Postavite košaru za travu. (⇒ 7.1)

11. Održavanje

11.1 Općenito

! **Opasnost od ozljeda!** Obratite pozornost na sigurnosne napomene u poglavlju „Za vašu sigurnost“ (⇒ 4.).

Godišnje održavanje koje obavlja ovlašteni trgovac:

Kosilicu bi jednom godišnje trebao provjeriti ovlašteni serviser. STIHL preporučuje ovlaštenog STIHL trgovca.

11.2 Čišćenje uređaja

Interval održavanja: nakon svake upotrebe



14

- Postavite kosilicu na čvrstu, vodoravnu i ravnu podlogu.
- Skinite košaru za travu. (⇒ 7.1)
- Za čišćenje donjeg dijela bočno preklopite kosilicu (1).
- Uređaj očistite samo vodom uz pomoć četke ili krpe. Očistite nataložene ostatke trave drvenim štapom. Prema potrebi upotrijebite specijalno sredstvo za čišćenje (npr. STIHL specijalno sredstvo za čišćenje).
- Nikada nemojte usmjeravati mlaz vode ili visokotlačnu prskalicu na prekidač, dijelove motora, brtve i ležajeve.

11.3 Elektromotor i kotači

Elektromotor ne mora se održavati.

Ležajevi kotača ne moraju se održavati.

11.4 Gornji dio upravljača

Interval održavanja: prije svake upotrebe

Provjerite ima li oštećenja na gornjem dijelu upravljača – obložen je izolacijskim slojem. Ako na njemu postoje oštećenja, nemojte upotrebljavati kosilicu i zamijenite gornji dio upravljača.

11.5 Održavanje noža za košnju

Interval održavanja: prije svake upotrebe



15



Opasnost od ozljeda!

Prije svake primjene provjerite ima li oštećenja na nožu. Nož se mora zamijeniti ako se na njemu vide urezi ili napuknuća, ili ako je dostignuta granica istrošenosti.

- Kosilicu preklopite bočno. (⇒ 11.2)
- Očistite nož kosilice (1) i provjerite ima li tragova oštećenja (urezi i pukotine) i istrošenosti te ga u slučaju potrebe zamijenite.
- **Mjerkom za noževe provjerite debljinu noža A** na više mjesta. Treba dodatno izmjeriti debljinu i u području krila noža.
A > 1,6 mm
- Postavite ravnalo (2) na prednji rub noža i izmjerite **koliko se nož smanjio brušenjem B**.
B < 5 mm

11.6 Demontaža i ugradnja noža za košnju



16



Opasnost od ozljeda!

Prilikom izvođenja radova na nožu za košnju nosite odgovarajuće zaštitne rukavice.

- Za izvođenje radova na nožu za košnju bočno preklopite kosilicu. (⇒ 11.2)

1 Demontaža:

- Nož za košnju (1) držite jednom rukom.

- Odvijte vijak noža (2), zajedno sa zahvatnikom (3) i skinite nož za košnju (1).

2 Montaža:



Opasnost od ozljeda!

Prije montaže provjerite stanje noža za košnju (oštećenja, istrošenost) i po potrebi ga zamijenite. (⇒ 11.5) Nož za košnju montirajte samo kao što je prikazano na slici, s visoko uzdignutim krilcima noža (u smjeru uređaja). Potrebno je točno se pridržavati propisanog momenta pritezanja vijaka za noževe, jer o tome ovisi sigurno pričvršćenje reznog alata. Dodatno osigurajte vijak noža sredstvom **Loctite 243**.
Vijak noža i zahvatnik moraju se zamijeniti prilikom svake zamjene noža.

- Očistite kontaktnu površinu, zahvatnik i čahuru noža.
- Montirajte nož za košnju (1) na čahuru noža tako da svinuta krila budu okrenuta prema gore. Vodeće zatike (4) na čahuri noža treba postaviti u provrte noža za košnju.
- Nož za košnju (1) držite jednom rukom i postavite zahvatnik (3).
- Uvijte i pričvrstite vijak noža (2).
Moment pritezanja Vijak noža:
15 - 20 Nm

11.7 Oštrenje noža za košnju

STIHL preporučuje da oštrenje noža za košnju prepustite stručnjaku. Pogrešno nabrušeni nož (pogrešan kut oštrenja, neuravnoteženost itd.) negativno utječe na funkciju uređaja.

Uputa za oštrenje:

- Demontirajte nož za košnju. (⇒ 11.6)
- Hladite nož za košnju pri brušenju, npr. vodom. Ne smije se pojaviti plava boja jer se inače smanjuje sposobnost rezanja.
- Ravnomjerno oštriti nož kako bi se izbjegle vibracije zbog neravnoteže.
- Poštujte kut oštrenja od 30°.
- Nakon postupka oštrenja po potrebi brusnim papirom fino izbrusite rezni rub noža.

11.8 Skladištenje (zimski pauza)

Skladištite uređaj u suhoj, zatvorenoj prostoriji u kojoj nema puno prašine. Vodite računa da je smješten izvan dohvata djece.

Skladištite kosilicu samo u stanju sigurnom za rad, po potrebi preklopite upravljač.

Sve matice, svornjake i vijke održavajte čvrsto stegnutima, obnovite nečistljive napomene s opasnostima i upozorenjima na uređaju, provjerite čitav uređaj kako biste utvrdili ima li znakova istrošenosti i oštećenja. Zamijenite istrošene ili oštećene dijelove.

Eventualne smetnje na uređaju treba u pravilu ukloniti prije skladištenja.

Kod dužeg perioda neuporabe kosilice (zimski pauza) obratite pozornost na sljedeće točke:

- Temeljito očistite sve vanjske dijelove uređaja.
- Dobro nauljite, odn. namastite sve pokretne dijelove.

12. Transport

12.1 Transport



Opasnost od ozljeda!

Prije transporta obratite pozornost na poglavlje „Za vašu sigurnost“. (⇒ 4.)
Prilikom transporta uvijek nosite odgovarajuću zaštitnu odjeću (zaštitne cipele, otporne rukavice). Prije podizanja ili transporta uvijek isključite mrežni kabel.

Nošenje uređaja:

- Nosite kosilicu tako da jednom rukom držite transportnu ručku (1), a drugom kućište (2). Uvijek pazite da dijelovi tijela, posebice stopala i noge, budu dovoljno udaljeni od noža za košnju.

ili

- Nosite kosilicu držeći je jednom rukom za transportnu ručku (1).

Vežanje uređaja:

- Osigurajte kosilicu i košaru za travu na teretnoj platformi odgovarajućim pričvrstnim sredstvima.
- Pričvrstite užad, odnosno remenje na transportnu ručku (1) i na donje dijelove upravljača (3).

13. Minimaliziranje trošenja i izbjegavanje šteta

Važne napomene za održavanje i njegu skupine proizvoda

Kosilica, ručno vođena s mrežnim napajanjem (STIHL RME)

Tvrka STIHL ne preuzima odgovornost za materijalne štete i štete nanesene osobama koje su nastale zbog nepoštivanja napatka u uputama za rukovanje, posebice u vezi sa sigurnošću, rukovanjem i održavanjem ili zbog uporabe neodobrenih dogradnih ili rezervnih dijelova.

Molimo vas da svakako obratite pozornost na sljedeće važne napomene kako biste izbjegli oštećenja i pretjerano trošenje svojeg uređaja STIHL:

1. Potrošni dijelovi

Neki dijelovi uređaja STIHL podliježu uobičajenom trošenju čak i pri pravilnoj uporabi te se, ovisno o načinu i duljini uporabe, moraju pravodobno zamijeniti.

Između ostalog u to se ubrajaju :

- Nož

2. Pridržavanje specifikacija navedenih u ovim uputama za uporabu

Korištenje, održavanje i skladištenje uređaja STIHL morate dosljedno provoditi kako je opisano u ovim uputama za uporabu. Za bilo kakvu štetu koja je nastala uslijed nepoštivanja sigurnosnih mjera te napomena za rukovanje i održavanje odgovornost snosi sam korisnik.

To se osobito odnosi na:

- nedovoljno dimenzionirani dovodni kabel (poprečni presjek).

- neodgovarajući električni priključak (napon).
- izmjene na proizvodu koje STIHL nije odobrio.
- uporabu alata ili pribora koji nije dozvoljen, prikladan za uređaj ili je loš po kvaliteti.
- neprimjerenu, odnosno neodgovarajuću uporabu proizvoda.
- uporabu proizvoda u sportske ili natjecateljske svrhe.
- posljedične štete nastale uporabom proizvoda s neispravnim dijelovima.

3. Radovi na održavanju

Redovito provodite sve radove navedene u odlomku „Održavanje“.

Ako korisnik ne može sam obaviti radove na održavanju, treba se obratiti ovlaštenom trgovcu.

STIHL preporučuje obavljanje radova održavanja i popravaka samo kod ovlaštenih STIHL trgovaca.

Ovlašteni STIHL trgovci redovito se školuju i raspolažu tehničkim informacijama.

Nepridržavanje navedenih mjera može prouzročiti štete za koje, u tom slučaju, odgovornost snosi sam korisnik.

Između ostaloga, u to se ubrajaju:

- štete na elektromotoru nastale uslijed nedovoljnog čišćenja dovoda rashladnog zraka (usisnih otvora).
- korozija i druga oštećenja koja su nastala zbog neodgovarajućeg skladištenja uređaja.
- štete na uređaju uslijed uporabe rezervnih dijelova slabije kvalitete.

- štete nastale kao posljedica nepravodobnog ili nedovoljnog održavanja, odnosno štete nastale zbog održavanja ili popravaka koji nisu obavljani u ovlaštenim servisnim radionicama.

14. Zaštita okoliša



Pokošena trava ne baca se u otpad nego se kompostira.

Pakiranje, uređaj i dodatni pribor proizvedeni su od reciklirajućih materijala i treba ih

u skladu s time odložiti.

Razdvojeno, ekološko odlaganje ostataka materijala potiče ponovno korištenje sirovina. Iz tog se razloga uređaj odlaže na odgovarajući način nakon isteka uobičajenog vijeka trajanja. Kod odlaganja obratite pozornost na upute u poglavlju „Odlaganje“ (⇒ 4.9).

Za informacije o pravilnom odlaganju bačenih proizvoda obratite se svom centru za recikliranje ili svom ovlaštenom trgovcu.

15. Uobičajeni rezervni dijelovi

Nož za košnju:
6311 702 0100

Vijak noža:
9018 321 1800

Zahvatnik:
6311 702 0600



Vijak noža i zahvatnik moraju se zamijeniti prilikom zamjene noža. Rezervni dijelovi mogu se nabaviti kod ovlaštenog STIHL trgovca.

16. EU izjava o usklađenosti

16.1 Kosilica, ručno vođena s mrežnim napajanjem (STIHL RME)

STIHL Tirol GmbH
Hans Peter Stihl-Straße 5
6336 Langkampfen
Austrija

izjavljujemo uz punu odgovornost da stroj

Kosilica, ručno vođena s mrežnim napajanjem (STIHL RME),

Marka	STIHL
Tip	RME 235.0
Serijska oznaka	6311

Ispunjava sljedeće direktive EZ-a:
2000/14/EC, 2014/30/EU, 2006/42/EC,
2011/65/EU

Proizvod je razvijen u skladu sa sljedećim normama:
EN 60335-1, EN 60335-2-77

Za razvoj i proizvodnju proizvoda vrijede verzije normi koje su na snazi na dan proizvodnje.

Primijenjeni postupak procjene usklađenosti:
Dodatak VIII (2000/14/EC)

Naziv i adresa prijavljenog tijela:

TÜV Rheinland LGA Products GmbH
Tillystraße 2
D-90431 Nürnberg

Izrada i pohrana tehničke dokumentacije:
Sven Zimmermann
STIHL Tirol GmbH

Godina proizvodnje i broj stroja navedeni su na natpisnoj pločici uređaja.

Izmjerena razina zvučne snage:
92,1 dB(A)

Jamčena razina zvučne snage:
93 dB(A)

Langkampfen,
2019-01-02 (GGGG-MM-DD)

STIHL Tirol GmbH



Sven Zimmermann

Voditelj Odjela konstrukcije

16.2 Servisa - Rezervni dijelovi

STIHL Tirol GmbH obvezuje se da će preko svog uvoznika opskrbljivati tržište rezervnim dijelovima i servisom sljedećih 7 godina. Uvoznik je trenutno UNIKOMERC - UVOZ d.o.o.

16.3 Adresa glavne uprave tvrtke STIHL

ANDREAS STIHL AG & Co. KG
Postfach 1771
D-71301 Waiblingen

16.4 Adrese distributera STIHL

NJEMAČKA

STIHL Vertriebszentrale AG & Co. KG
Robert-Bosch-Straße 13
64807 Dieburg
Telefon: +49 6071 3055358

AUSTRIJA

STIHL Ges.m.b.H.
Fachmarktstraße 7
2334 Vösendorf
Telefon: +43 1 86596370

ŠVICARSKA

STIHL Vertriebs AG
Isenrietstraße 4
8617 Mönchaltorf
Telefon: +41 44 9493030

ČEŠKA REPUBLIKA

Andreas STIHL, spol. s r.o.
Chrlická 753
664 42 Modřice

16.5 Adrese uvoznika STIHL

BOSNA I HERCEGOVINA

UNIKOMERC d. o. o.
Bišće polje bb
88000 Mostar
Telefon: +387 36 352560
Faks: +387 36 350536

HRVATSKA

UNIKOMERC - UVOZ d.o.o.
Sjedište:
Amruševa 10, 10000 Zagreb
Prodaja:
Ulica Kneza Ljudevita Posavskog 56,
10410 Velika Gorica
Telefon: +385 1 6370010
Faks: +385 1 6221569

TURSKA

SADAL TARIM MAKİNALARI DIŞ
TİCARET A.Ş.
Alsancak Sokak, No:10 I-6 Özel Parsel
34956 Tuzla, İstanbul
Telefon: +90 216 394 00 40
Faks: +90 216 394 00 44

17. Tehnički podaci

Tip	RME 235.0
Serijska oznaka	6311
Motor, izvedba	Elektromotor
Tip motora	AC univerzalni motor
Napon	230 V~
Potrošnja	1200 W
Frekvencija	50 Hz
Osigurač	5 A
Klasa zaštite	II
Vrsta zaštite	IPX 4
Rezna naprava	Ravni nož
Širina reza	33 cm
Broj okretaja rezne naprave	3200 o/min
Prema Direktivi 2000/14/EC:	
Jamčena razina zvučne snage L_{WA}	93 dB(A)
Prema Direktivi 2006/42/EC:	
Razina zvučnog tlaka na radnom mjestu	
L_{pA}	80 dB(A)
Nesigurnost K_{pA}	2 dB(A)
Pogon ravnog noža	trajni
Moment pritezanja vijka noža	15 - 20 Nm
Promjer prednjeg kotača	140 mm
Promjer stražnjeg kotača	170 mm
Zapremina košare za travu	30 l
Visina reza	25 - 65 mm
Navedena karakteristična vrijednost vibracija prema normi EN 12096:	

SL
SK
TR
HU
SR
HR
CS
LV
LT
RO
ET
MK
SQ
AZ
KK

Tip	RME 235.0
Izmjerena vrijednost	
a_{hw}	1,40 m/s ²
Nesigurnost K_{hw}	0,70 m/s ²
Mjerenje prema normi EN 20643	
Dužina	127 cm
Širina	37 cm
Visina	108 cm
Težina	13 kg
	14 kg (GB)

18. Traženje pogrešaka

✘ Eventualno potražite ovlaštenog trgovca, STIHL preporučuje ovlaštenog STIHL trgovca.

Smetnja:

Elektromotor se ne pokreće

Mogući uzrok:

- Nema mrežnog napona
- Priključni kabel/utikač, odn. spojka utikača ili prekidač neispravni
- Gumb za pokretanje nije pritisnut
- Elektromotor je preopterećen zbog previsoke ili previše vlažne trave
- Aktivirana zaštita elektromotora
- Kućište kosilice je začepljeno
- Osigurač u utikaču neispravan (verzija za Veliku Britaniju)

Pomoć:

- Provjerite osigurač (⇒ 10.1)
- Provjerite, odn. zamijenite kabel/utikač/prekidač (⇒ 10.1)
- Pritisnite gumb za pokretanje (⇒ 10.3)
- Nemojte uključivati elektromotor u visokoj travi, prilagodite visinu reza (⇒ 7.4)
- Pustite uređaj da se ohladi (⇒ 8.4)
- Očistite kućište kosilice (⇒ 11.2)

- Zamijenite osigurač u utikaču (✘)

Smetnja:

Često izbacivanje osigurača

Mogući uzrok:

- Neprikladni priključni kabel
- Preopterećenje mreže
- Uređaj je preopterećen košnjom previsoke ili previše vlažne trave

Pomoć:

- Upotrijebite odgovarajući priključni kabel (⇒ 10.1)
- Priključite uređaj na drugi strujni krug
- Prilagodite visinu reza i brzinu košnje uvjetima na terenu (⇒ 7.4)

Smetnja:

Jake vibracije tijekom rada

Mogući uzrok:

- Vijak noža je labav
- Nož nije uravnotežen

Pomoć:

- Zategnite vijak noža (⇒ 11.6)
- Izbrusite (uravnotežite) ili zamijenite nož (⇒ 11.7)

Smetnja:

Neuredan rez, trava žuti

Mogući uzrok:

- Nož za košnju tup je ili istrošen
- Prevelika brzina kretanja u odnosu na visinu reza

Pomoć:

- Izbrusite ili zamijenite nož za košnju (⇒ 11.7)
- Smanjite brzinu kretanja i/ili odaberite odgovarajuću visinu reza (⇒ 7.4)

Smetnja:

Otežano uključivanje ili slabljenje snage elektromotora s unutarnjim izgaranjem.

Mogući uzrok:

- Košnja previsoke ili previše vlažne trave
- Kućište kosilice je začepljeno

Pomoć:

- Prilagodite visinu reza i brzinu košnje uvjetima na terenu (⇒ 7.4)
- Očistite kućište kosilice (za čišćenje izvucite mrežni utikač) (⇒ 11.2)

Smetnja:

Kanal za izbacivanje začepljen

Mogući uzrok:

- Nož za košnju je istrošen
- Košnja previsoke ili previše vlažne trave

Pomoć:

- Zamijenite nož za košnju (⇒ 11.7)
- Prilagodite visinu reza i brzinu košnje uvjetima na terenu (⇒ 7.4)

19. Servisni plan

19.1 Potvrda predaje

Model: _____

Serijski broj:
□ □ □ □ □ □ □ □ □ □

Datum: □ □ □ □ □ □ □ □ □ □



Sljedeći servis
Datum: □ □ □ □ □ □ □ □ □ □

19.2 Potvrda servisa



Prilikom radova na održavanju dajte ove upute za uporabu svom ovlaštenom STIHL trgovcu. On na označenim poljima potvrđuje da su provedeni servisni radovi.

 Datum obavljenog servisa

 Datum sljedećeg servisa

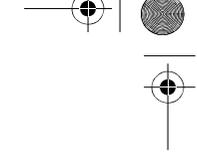
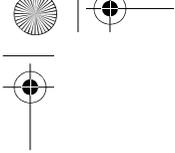

Vážená zákaznice, vážený zákazníku,

těší nás, že jste se rozhodli pro firmu STIHL. Vytváříme a vyrábíme naše výrobky ve špičkové kvalitě odpovídající potřebám našich zákazníků. Tím vznikají výrobky s vysokým stupněm spolehlivosti i při extrémním namáhání.

STIHL je zárukou špičkové kvality také v servisních službách. Náš odborný prodej zajišťuje kompetentní poradenství a instruktáž jakož i obsáhlý technický support.

Děkujeme Vám za Vaši důvěru a přejeme mnoho spokojenosti s Vaším výrobkem STIHL.

Dr. Nikolas Stihl

DŮLEŽITÉ! PŘED POUŽITÍM SI NÁVOD PŘEČÍST A ULOŽIT PRO DALŠÍ POTŘEBU.

1. Obsah

O tomto návodu k použití	114
Všeobecné informace	114
Návod ke čtení tohoto návodu k použití	114
Provedení podle země vývozu	114
Popis stroje	115
Pro vaši bezpečnost	115
Všeobecně	115
Varování – nebezpečí úrazu elektrickým proudem	116
Oděv a příslušenství	117
Transportování stroje	117
Před zahájením práce	117
Během práce	118
Údržba, čištění, opravy a uskladnění	119
Uskladnění při delších provozních přestávkách	120
Likvidace použitých materiálů	120
Popis symbolů	120
Příprava stroje k provozu	121
Smontování sekačky na trávu	121
Ovládací prvky	121
Sběrný koš na trávu	121
Indikátor naplnění	121
Vodící držadlo	121
Centrální nastavení výšky sečení	122
Pokyny pro práci	122
Všeobecné informace	122
Správné zatížení elektromotoru	122
Při zablokování žacího nože	122
Tepelná ochrana elektromotoru proti proudovému přetížení	122
Pracovní oblast obsluhy	122

Bezpečnostní zařízení	122
Ochranná zařízení	123
Dvojruchní ovládání	123
Doběhová brzda elektromotoru	123
Uvedení stroje do provozu	123
Připojení stroje k elektrické síti	123
Odlehčení tahu kabelu	123
Zapnutí sekačky na trávu	123
Vypnutí sekačky na trávu	124
Vyprázdnění sběrného koše na trávu	124
Údržba	124
Všeobecně	124
Čištění stroje	124
Elektromotor a kola	124
Horní díl vodícího držadla	124
Údržba žacího nože	124
Demontáž a montáž žacího nože	124
Ostření žacího nože	125
Uložení stroje (zimní přestávka)	125
Přeprava stroje	125
Přeprava stroje	125
Opatření pro minimalizování opotřebení a zabránění vzniku škod	126
Ochrana životního prostředí	126
Běžné náhradní díly	127
Prohlášení o shodnosti výroby EU	127
Elektrická sekačka na trávu s ručním ovládáním (STIHL RME)	127
Servisní organizace	127
Adresa ředitelství společnosti STIHL	127
Adresy prodejních organizací STIHL	127
Adresy importérů produktů STIHL	128
Technické údaje	128

SL
SK
TR
HU
SR
HR
CS
LV
LT
RO
ET
MK
SQ
AZ
KK

Hledání závad	128
Servisní plán	129
Potvrzení předání	129
Potvrzení servisu	129

2. O tomto návodu k použití

2.1 Všeobecné informace

Tento návod k použití platí jako **originální návod k použití** výrobce ve smyslu směrnice ES 2006/42/EC.

Společnost STIHL neustále pracuje na dalším technickém vývoji a rozšiřování sortimentu svých výrobků, proto si vyhrazujeme právo na změny obsahu dodávek týkající se vzhledu, konstrukce a vybavení. Z údajů a vyobrazení uvedených v tomto katalogu nemohou být z tohoto důvodu vyvozeny žádné právní nároky.

V tomto návodu k použití jsou případně popsány modely, které nejsou dostupné v každé zemi.

Tento návod k použití je chráněn autorskými právy. Všechna práva jsou vyhrazena, zvláště právo na rozmnožování, překlady a zpracování elektronickými systémy.

2.2 Návod ke čtení tohoto návodu k použití

Obrázky a texty popisují určité manipulační kroky.

V návodu k použití jsou vysvětleny také veškeré obrázkové symboly umístěné na stroji.

Směr pohledu:

Směr pohledu při označení směru „**vlevo**“ a „**vpravo**“ je v tomto návodu k použití definován takto: Obsluha stojí za strojem a dívá se dopředu ve směru jízdy.

Odkaz na příslušnou kapitolu:

Šipka ukazuje na související kapitoly a podkapitoly, ve kterých lze najít další vysvětlení. V následujícím příkladu je uveden odkaz na příslušnou kapitolu: (⇒ 3.)

Označení jednotlivých textových bloků:

Popsané pokyny mohou být označeny podle následujících příkladů.

Manipulační kroky vyžadující přímý zákrok obsluhy:

- Pomocí šroubováku uvolněte šroub (1), stiskněte páku (2)...

Všeobecný výčet:

- Použití stroje při sportovních nebo soutěžních akcích

Texty se zvláštním významem:

Textové bloky se zvláštním významem jsou za účelem zdůraznění zvláštního významu označeny v návodu k použití jedním z následujících symbolů.



Nebezpečí!

Nebezpečí nehody a těžkých úrazů osob. Zde je nutno dodržovat určitá pravidla nebo se něco zakazuje.



Varování!

Nebezpečí úrazu osob. Dodržováním předepsaných pravidel lze možným nebo pravděpodobným úrazům zabránit.



Pozor!

Dodržováním předepsaných pravidel lze zabránit lehkým úrazům, resp. vzniku materiálních škod.



Upozornění

Informace pro lepší využití funkcí stroje a pro zabránění případné nesprávné obsluhy.

Texty k obrázku:

Obrázky, které vysvětlují použití stroje, se nacházejí na začátku návodu k použití.

Symbol fotoaparátu slouží k propojení určitého obrázku v obrázkové části s odpovídajícím textem v návodu k použití.



2.3 Provedení podle země vývozu

Společnost STIHL dodává stroje s různými elektrickými zástrčkami a spínači v závislosti na zemi vývozu.

Na obrázcích jsou stroje zobrazeny s eurozástrčkami; stroje s jiným provedením zástrček se připojují do elektrické sítě podobným způsobem.

3. Popis stroje



- 1 Horní díl vodicího držadla
- 2 Páka pro zastavení motoru
- 3 Křídlová matice
- 4 Vyhazovací klapka
- 5 Transportní držadlo
- 6 Kapota motoru
- 7 Přední kolo
- 8 Skříň
- 9 Zadní kolo
- 10 Spodní díl vodicího držadla
- 11 Příchytka kabelu
- 12 Sběrný koš na trávu
- 13 Vedení kabelu
- 14 Indikátor naplnění
- 15 Startovací tlačítko
- 16 Připojení do sítě
- 17 Odlehčení tahu kabelu
- 18 Páka pro nastavení výšky

4. Pro vaši bezpečnost

4.1 Všeobecně



Při práci se strojem bezpodmínečně dodržujte tyto bezpečnostní předpisy.



Před prvním uvedením stroje do provozu si pozorně přečtete celý návod k použití. Návod k použití pečlivě uložte pro pozdější potřebu.

Tato bezpečnostní opatření je nutno bezpodmínečně dodržovat v zájmu vaší vlastní bezpečnosti, avšak jejich výčet není konečný. Používejte stroj vždy s rozumem a s vědomím zodpovědnosti a pamatujte na to, že uživatel zodpovídá za úrazy dalších osob nebo poškození jejich majetku.

Důkladně se seznamte s ovládacími prvky a použitím stroje.

Stroj smí používat pouze osoby, které si přečetly návod k použití a jsou obeznámeny s ovládním stroje. Před prvním uvedením stroje do provozu musí uživatel absolvovat odborné a praktické zaškolení. Uživateli musí být ze strany prodejce nebo jiné odborně způsobilé osoby vysvětleno, jak se musí stroj obsluhovat.

Při tomto zaškolení musí být uživateli zvláště zdůrazněno, že je pro práci se strojem nezbytná nejvyšší opatrnost a koncentrace.

Zbytková rizika nebude nikdy možno zcela vyloučit ani tehdy, jestliže tento stroj budete obsluhovat předepsaným způsobem.



Riziko smrti udušením!

Děti by se mohly při hře s obalovým materiálem udusit. Bezpodmínečně tedy zabraňte dětem v přístupu k obalovému materiálu.

Stroj včetně všech nástaveb svěřujte, resp. půjčujte pouze osobám, které jsou s tímto modelem a jeho obsluhou důkladně seznámeny. Návod k použití je součástí stroje a musí být vždy předán společně s ním.

Stroj používejte pouze tehdy, pokud jste odpočinutí a v dobré tělesné i duševní kondici. V případě, že jste zdravotně

handicapováni, měli byste se dotázat svého lékaře, zda smíte se strojem pracovat. Se strojem se nesmí pracovat po požití alkoholu, drog nebo léků, které ovlivňují reakční schopnost.

Přístroj by neměly používat děti, osoby s omezenými tělesnými, sensorickými nebo duševními schopnostmi, nezkušené osoby ani osoby, které se neseznámily s pokyny k obsluze stroje.

Nikdy nedovolte používat stroj dětem nebo mládeži do 16 let. Místními předpisy může být minimální věk obsluhy stroje upraven jinak.

Stroj je koncipován pro soukromé použití.

Pozor – nebezpečí úrazu!

Stroj je určen pouze pro sečení trávy. Jiné použití není dovoleno - jinak hrozí nebezpečí úrazu nebo poškození stroje.

Pro zabránění nebezpečí úrazu uživatele se stroj nesmí používat pro následující práce (výčet příkladů není úplný):

- stříhání houští, živých plotů a křoví,
- sekání popínavých rostlin,
- údržba trávníků na střeších a v balkónových květinových truhlících,
- drcení a rozmělnění odřezků větví stromů a keřů,
- čištění chodníků (vysávání, vyfukování),
- vyrovnávání nerovností půdy, jako např. krtinců,
- transportování posečené hmoty, vyjma ve sběrném koši na trávu k tomu určeném.

Z bezpečnostních důvodů je zakázáno, s výjimkou odborné montáže příslušenství schváleného firmou STIHL, provádět na

stroji jakékoliv změny. Takové jednání má kromě toho za následek zrušení všech nároků vyplývajících ze záruky. Informace o schváleném příslušenství obdržíte u Vašeho odborného prodejce STIHL.

Zejména je zakázána jakákoliv manipulace se strojem, která by změnila výkon nebo otáčky spalovacího motoru nebo elektromotoru.

Se strojem není dovoleno transportovat žádné předměty, zvířata nebo osoby, obzvláště děti.

Při použití stroje na veřejných zelených plochách, v parcích, na sportovištích, veřejných komunikacích a v zemědělském či lesním hospodářství se musí pracovat s nejvyšší opatrností.



Pozor! Zdraví škodlivé

vibrace! Nadměrné zatížení vibracemi může mít za následek ohrožení krevního oběhu nebo

nervové soustavy, obzvláště u osob s problematickým krevním oběhem. Pokud se objeví symptomy, které by mohly být vyvolány následkem vibrací, obraťte se na lékaře.

K těmto příznakům, vyskytujícím se převážně v prstech, rukou nebo v zápěstí, patří např. (výčet příkladů je neúplný):

- necitlivost,
- bolesti,
- svalová slabost,
- změny zbarvení pokožky,
- nepříjemné brnění.

Během provozu držte vodící držadlo pevně, nikoli však křečovitě oběma rukama v místech, která jsou k tomu určena.

Dobu práce plánujte vždy tak, abyste se vyhnuli vysokému zatížení po delší časové období.

4.2 Varování – nebezpečí úrazu elektrickým proudem



Pozor! Nebezpečí úrazu elektrickým proudem!

Obzvláště důležité pro bezpečnost provozu jsou síťové kabely, síťové vidlice, přepínač a přívodní kabel. Pro zabránění nebezpečí úrazu elektrickým proudem není dovoleno používat poškozené nebo předpisům nevyhovující kabely, spojky, vidlice a přívodní kabely.



Z toho důvodu pravidelně kontrolujte přívodní kabel, zda nevykazuje známky poškození či stárnutí materiálu (praskliny).

Uvádějte stroj do provozu pouze s odvinutým síťovým kabelem.

Pokud používáte prodlužovací kabel navinutý na bubnu, je nutné tento kabel před použitím zcela odvinout.

Poškozený prodlužovací kabel nikdy nepoužívejte. Poškozené prodlužovací kabely neopravujte, ale okamžitě je vyměňte za nové.

Jsou-li kabely poškozené nebo opotřebené, stroj se nesmí používat. Zejména je nutno zkontrolovat poškození a projevy stárnutí přívodního síťového kabelu.

Údržbářské práce a opravy přívodních síťových vedení smí provádět pouze speciálně vyškolení odborníci.

Nebezpečí úrazu elektrickým proudem!

Poškozený kabel nezapojte do elektrické sítě a poškozeného kabelu se dotýkejte až poté, co byl odpojen od elektrické sítě.

Nebezpečí úrazu elektrickým proudem!

Není dovoleno používat poškozené kabely, spojky a vidlice nebo předpisům nevyhovující přívodní kabely.

Řezných ústrojí (řezných nožů) se dotýkejte teprve tehdy, až je stroj odpojen ze sítě.

Vždy předem zkontrolujte, zda je použité přívodní síťové vedení dostatečně jištěno.



I navzdory tomu, že je elektromotor chráněn před stříkající vodou, nesmí se pracovat se strojem během deště ani v mokřem prostředí.

Používejte výhradně prodlužovací kabely izolované proti vlhkosti, vhodné pro použití stroje ve venkovním prostředí (⇒ 10.1).

Při sečení vedte kabel v dostatečné vzdálenosti od řezného nože.

Při rozpojování přívodního kabelu uchopte vždy přímo těleso vidlice a zásuvky, nikdy netahejte za přívodní kabely.

Pokud je stroj připojen k elektrickému agregátu, dbejte na to, aby nedošlo k poškození v důsledku kolísání proudu.

Stroj zapojte pouze do elektrické sítě, kterou doporučujeme vybavit proudovým chráničem se jmenovitým vybavovacím rozdílovým proudem max. 30 mA. V případě nejasností se obraťte na odborníka s elektrotechnickou kvalifikací.

Pro zajištění elektrické bezpečnosti dbejte na to, aby byl elektrický kabel vždy správně namontován na vodícím držadle.

4.3 Oděv a příslušenství



Při práci vždy používejte pevnou obuv s drsnou podrážkou. Nikdy nepracujte bosí ani například v sandálech.



Při údržbových a čistících pracích, jakož i při transportu stroje navíc používejte pevné rukavice a dlouhé vlasy si sepněte a zabezpečte je (šátkem na hlavu, čepicí atd.).



Při ostření žacího nože se musí nosit vhodné ochranné brýle.

Stroj se smí provozovat jen v dlouhých kalhotách a těsně přiléhajícím oblečení.

Nikdy nenoste volné šaty, které by se mohly zachytit o pohybující se díly stroje (ovládací páky) – také žádné šperky, kravaty a šály.

4.4 Transportování stroje

Pro zabránění nebezpečí poranění na ostrých hranách a popálení na horkých dílech stroje pracujte jen v pracovních rukavicích.

Před transportem stroj vždy vypněte, vytáhněte síťový kabel a vyčkejte, až se řezný nůž zcela zastaví.

Stroj transportujte pouze s ochlazeným elektromotorem.

Respektujte hmotnost stroje a podle potřeby používejte pro nakládání vhodné nakládací pomůcky (nakládací plošiny, zdvihací zařízení).

Stroj se společně s transportovaným příslušenstvím (např. sběrným košem na trávu) zajistěte na ložné ploše použitím dostatečně dimenzovaných vázacích prostředků (upínací popruhy, lana atd.).

Při zvedání a přenášení stroje zabraňte kontaktu se žacím nožem.

Dodržujte pokyny uvedené v kapitole „Transportování stroje“. Zde je popsáno, jak se musí stroj zvedat, resp. pevně upevňovat. (⇒ 12.1)

Při transportu stroje dodržujte platné regionální zákonné předpisy, zejména předpisy o bezpečnosti a zajištění nákladu během transportu a způsobu dopravy předmětů na ložné ploše.

4.5 Před zahájením práce

Je nutno zajistit, aby se strojem pracovaly pouze osoby, které znají návod k použití.

Dodržujte platné komunální předpisy pro provozní dobu zahradní techniky se spalovacím motorem nebo elektromotorem.

Pozemek, na kterém se má se strojem pracovat, důkladně překontrolujte a předem odstraňte všechny kameny, klacky, dráty, kosti či jiná cizí tělesa, která by mohla být strojem odmrštěna. Překážky (jako např. pařezy, kořeny) lze ve vysoké trávě snadno přehlédnout.

Označte si proto před zahájením práce se strojem všechny cizí objekty skryté v zatrávněné ploše (překážky), které není možné odstranit.

Před použitím stroje se musí vyměnit všechny vadné, opotřebené a poškozené součásti. Neprodleně vyměňte nečitelné či poškozené výstražné a bezpečnostní symboly na stroji. Specializovaný prodejce

strojů STIHL má k dispozici náhradní samolepky s upozorněním i všechny další náhradní díly.

Stroj se smí používat pouze v provozně bezpečném stavu. Před každým uvedením stroje do provozu zkontrolujte,

- zda je stroj v předepsaném smontovaném stavu,
- zda nejsou řezný nástroj a celé řezné ústrojí (žací nůž, upevňovací prvky, skříň žacího ústrojí) poškozené; zejména je nutné dbát na bezpečné upevnění, dávat pozor na poškození (zářezy nebo trhliny) a opotřebení,
- zda jsou v bezvadném stavu bezpečnostní zařízení (např. vyhazovací klapka, skříň, vodící držadlo, páka pro zastavení motoru) a zda řádně fungují,
- zda není sběrný koš na trávu poškozen a zda je namontován kompletně; nesmí se používat poškozený sběrný koš na trávu,
- zda funguje doběhová brzda elektromotoru.

V případě potřeby proveďte veškeré nutné práce, příp. vyhledejte odborného prodejce. Společnost STIHL doporučuje odborného prodejce STIHL.

Dodržujte pokyny uvedené v kapitole „Nebezpečí úrazu elektrickým proudem“ (⇒ 4.2).

Elektromotor nikdy nespouštějte bez správně namontovaného řezného nože. Nebezpečí přehřátí elektromotoru!

4.6 Během práce

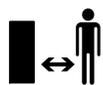

Se strojem nikdy nepracujte, pokud se v nebezpečné oblasti zdržují zvířata nebo osoby, zvláště děti.

Na stroji nainstalované bezpečnostní spínače a bezpečnostní zařízení nesmějí být odstraněny ani přemostěny. Nikdy nefixujte zejména páku pro zastavení motoru na držadle pro ruční vedení stroje (např. přivázáním).

Vodící držadlo musí být vždy správně namontováno a nesmí se měnit. Stroj nikdy nespouštějte do provozu se sklopeným vodícím držadlem.

Na vodící držadlo nikdy nezavěšujte žádné předměty (např. pracovní oděv). Prodlužovací kabel se nesmí namotávat na vodící držadlo.

Pracujte jen za denního světla nebo při dobrém umělém osvětlení.

Nepracujte při teplotách nižších než +5 °C.

Nepracujte se strojem při dešti, bouřce a zejména ne při nebezpečí úderu blesku.

Na vlhkém podkladu se kvůli snížené stabilitě postoje obsluhy zvyšuje riziko úrazu.

Pracujte obzvláště opatrně, abyste zabránili uklouznutí. Je-li to možné, vyhněte se používání stroje na vlhkém podkladu.

Nenechávejte stroj stát v dešti.

Zapnutí stroje:

Při zapínání stroje postupujte opatrně, viz příslušné pokyny v kapitole „Uvedení stroje do provozu“. (⇒ 10.)

Dbejte na dostatečnou vzdálenost nohou od řezného nástroje.

Stroj musí při zapnutí stát na rovné ploše.

Stroj se nesmí před zapnutím a během zapínacího procesu naklápět.

Nezapínejte elektromotor, pokud není vyhazovací kanál zakrytý vyhazovací klapkou, resp. sběrným košem na trávu.

Vyhnete se častému zapínání během krátké doby, obzvláště pak „hraní“ si se zapínacím tlačítkem. Nebezpečí přehřátí elektromotoru!

Práce na svazích:

Ve svazích pracujte vždy v příčném směru, nikdy ne v podélném směru. Pokud ztratí uživatel při sečení v podélném směru kontrolu, mohl by jej sekající stroj převálcovat.

Budte obzvláště opatrní při změně směru jízdy na svahu.

Při práci ve svazích dbejte vždy na dobrý postoj a vyhněte se práci se strojem v nadměrně strmých svazích.

Z bezpečnostních důvodů nepoužívejte stroj na svazích s větším stoupáním než 25° (46,6 %). **Nebezpečí úrazu!** 25° sklon svahu odpovídá vertikálnímu stoupání o 46,6 cm na 100 cm horizontální délky.

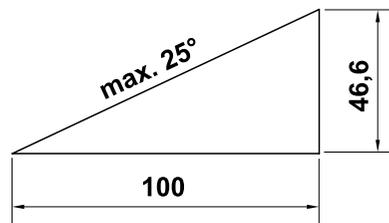

Pracovní nasazení:



Pozor – nebezpečí úrazu!

Rukama ani nohama nikdy nesahejte na otáčející se díly

ani pod ně. Nedotýkejte se rotujícího řezného nože. Zdržujte se vždy v dostatečné vzdálenosti od vyhazovacího otvoru. Vždy dodržujte bezpečný odstup, který je daný vodícím držadlem stroje.



Nikdy se nepokoušejte kontrolovat řezný nůž, pokud je stroj v provozu. Neotevírejte vyhazovací klapku a/nebo nesnímejte sběrný koš na trávu, dokud se ještě otáčí žací nůž. Otáčející se řezný nůž může způsobit úraz.

Stroj vedte jen krokem – při práci se strojem nikdy neutíkejte. Při rychlém vedení stroje můžete zakopnout o překážky nebo uklouznout atd., čímž se zvyšuje nebezpečí úrazu.

Budte obzvláště opatrní při otáčení nebo při přitahování stroje k sobě.

Nebezpečí zakopnutí!

Nikdy nezvedejte ani nepřenášejte stroj s běžícím elektromotorem nebo se síťovým kabelem připojeným do elektrické sítě.

Všechny skryté předměty (zavlažovače trávníku, kolíky, vodní ventily, základy, elektrické kabely apod.) zapuštěné do travního drnu se musí objíždět. Nikdy nejezděte přes tyto předměty.

Pracujte-li v blízkosti svahů, okrajů terénu, příkopů a náspů, použijte stroj s obzvláštní opatrností. Dbejte zejména na dostatečnou vzdálenost od podobných nebezpečných míst.

Při nárazu řezného nástroje nebo stroje na překážku, resp. na cizí těleso ihned vypněte elektromotor, odpojte síťový kabel a nechte provést odbornou kontrolu.



STOP

Pamatujte na to, že po vypnutí motoru trvá několik sekund, než se přestanou řezné nástroje otáčet.

Elektromotor vždy vypněte,

- pokud se musí stroj naklopit při přemísťování přes jiné plochy, než je tráva,
- při přemísťování stroje na další sečenou plochu,
- před sejmutím sběrného koše na trávu,
- předtím, než budete seřizovat výšku sečení.



Vždy vypněte elektromotor, vytáhněte vidlici kabelu a ujistěte se, zda je řezný nástroj zcela v klidu,

- než začnete uvolňovat zablokované díly nebo čistit ucpaný vyhazovací kanál;
- při nárazu řezného nástroje na cizí předmět. U řezného nástroje se musí zkontrolovat, zda není případně poškozen. Při poškození nebo deformování nožového hřídele, resp. hřídele elektromotoru se stroj nesmí uvádět do provozu: **Nebezpečí úrazu následkem vadných součástí!**
- než stroj zkontrolujete, vyčistíte nebo na něm provedete nějaké práce (jako např. nastavování výšky sečení či sklopení/nastavování vodícího držadla);
- vzdálíte-li se od stroje, resp. zůstane-li stroj bez dozoru;
- před nadzvednutím nebo přenášením stroje;
- před transportováním stroje;

- pokud došlo ke střetu s cizím tělesem nebo v případě, že stroj začne abnormálně silně vibrovat. V takových případech zkontrolujte stroj, především řezné ústrojí (nůž, nožový hřídel, upevnění nože), z hlediska poškození a proveďte nezbytné opravy dřívě, než stroj znovu spustíte a zahájíte na něm práci.



Nebezpečí úrazu!

Silné vibrace zpravidla poukazují na nějakou závadu. Stroj nesmí být uveden do provozu zejména s poškozeným nebo deformovaným nožovým hřídelem nebo s poškozeným, resp. deformovaným žacím nožem. Pokud nemáte potřebné znalosti, nechte provést nutné opravy odborníkem – společnost STIHL doporučuje odborného prodejce STIHL.

Z důvodu kolísání napětí, způsobeného rozběhem stroje, může při nepříznivých podmínkách síť dojít k rušení jiných zařízení, připojených do stejného zásuvkového okruhu. V takovém případě proveďte přiměřená opatření (např. stroj připojte do jiného zásuvkového okruhu než rušením postižené zařízení, pro provoz stroje použijte zásuvkový okruh s nižší impedancí).

4.7 Údržba, čištění, opravy a uskladnění



Před zahájením jakýchkoli prací na stroji, před seřizováním nebo čištěním stroje, před kontrolou zauzlení či poškození přívodního kabelu se musí stroj vypnout a kabel vytáhnout ze síťové zásuvky.

Před uložením do uzavřeného prostoru, před prováděním údržbářských prací a čištění nechte stroj úplně vychladnout.

Čištění:

Po ukončení práce se musí celý stroj pečlivě vyčistit. (⇒ 11.2)

Usazené zbytky trávy odstraňte dřevěným kolíkem. Spodní plochy sekačky čistěte kartáčem a vodou.

Pro čištění stroje nikdy nepoužívejte vysokotlaké čisticí zařízení nebo proud vody (např. ostříkáním pomocí zahradní hadice).

Nepoužívejte agresivní čisticí prostředky. Tyto čisticí prostředky mohou poškodit plastové a kovové díly, a tím negativně ovlivnit bezpečný provoz Vašeho stroje STIHL.

Pro zabránění nebezpečí požáru udržujte oblast otvorů pro chladicí vzduch mezi krytem elektromotoru a skříní vždy v čistém stavu bez zbytků např. trávy, slámy, mechu, listů nebo vytečeného tuku.

Údržbářské práce:

Smí se provádět pouze údržbářské práce, které jsou popsány v tomto Návodu k použití, další práce nechejte provést u odborného prodejce.

Potřebujete-li odborné informace nebo nemáte-li k dispozici potřebné nářadí, Váš odborný prodejce Vám **vždy** rád pomůže. STIHL doporučuje nechat provést všechny údržbářské práce a opravy výlučně prostřednictvím odborného prodejce STIHL.

Odborní prodejci STIHL jsou pravidelně školeni a disponují všemi potřebnými technickými informacemi.

Používejte jen nářadí, příslušenství a nástavby, které byly pro tento stroj schváleny firmou STIHL, nebo technicky

identické díly, jinak může dojít k nehodám s újmou na zdraví osob nebo poškozením stroje. V případě dotazů se obraťte na odborného prodejce.

Vlastnosti originálního nářadí, příslušenství a náhradních dílů STIHL jsou optimálně sladěny se strojem a se všemi požadavky uživatele. Originální náhradní díly STIHL lze poznat podle čísla náhradních dílů STIHL, podle nápisu STIHL a případně podle značky označující náhradní díly STIHL. Na malých dílech může být toto označení také samostatně.

Samolepicí informační a výstražné piktogramy na stroji udržujte vždy čisté a nepoškozené. Poškozené nebo ztracené samolepicí štítky se musí vyměnit za nové originální štítky od Vašeho odborného prodejce STIHL. Při výměně určitého dílu za nový dbejte na to, aby byl tento nový díl opatřen stejnou nálepkou.

Na řezném ústrojí pracujte jen v pevných pracovních rukavicích a při práci postupujte s nejvyšší opatrností.

Kontrolujte pevné dotažení všech matic, čepů a šroubů, zejména šroubu nože tak, aby se stroj nacházel vždy v bezpečném provozním stavu.

Pravidelně kontrolujte celý stroj a sběrný koš na trávu, zejména před uskladněním (např. před zimní přestávkou), z hlediska opotřebení a poškození. Opotřebené nebo poškozené součásti stroje se musí z bezpečnostních důvodů ihned vyměnit, aby se stroj vždy nacházel v bezpečném provozním stavu.

Pokud musely být při údržbářských pracích demontovány některé součásti nebo ochranná zařízení, je nutno tyto součásti neprodleně a podle předpisu namontovat zpět na původní místo.

Pravidelně kontrolujte bezpečné upevnění, bezchybný stav a opotřebení žacího nože.

4.8 Uskladnění při delších provozních přestávkách

Vychladnutý stroj uskladněte v suchém, uzavřeném a bezprašném prostoru.

Vždy se ujistěte, že je stroj zajištěn proti neoprávněnému použití (např. před dětmi).

Před uskladněním (např. zimní přestávka) stroj důkladně vyčistěte.

Stroj uskladněte v řádném provozním stavu.

4.9 Likvidace použitých materiálů

Zajistěte, aby byl použitý a nepotřebný stroj odevzdán do specializované sběrně pro ekologickou likvidaci odpadu. Stroj před likvidací zneškodněte tak, aby byl nepoužitelný. Aby se předešlo možným úrazům, odstraňte síťový kabel, resp. elektrický kabel k elektromotoru.

Nebezpečí úrazu řezným nástrojem!

Nikdy nenechávejte bez dozoru ani stroj, který je vyřazen z provozu. Zajistěte bezpečné uskladnění stroje a řezného nástroje mimo dosah dětí.

5. Popis symbolů



Pozor!

Před uvedením stroje do provozu si přečtěte návod k použití.



Nebezpečí úrazu!

Zabraňte přístupu třetích osob do pracovní zóny.



Nebezpečí úrazu!

Pozor, ostrý žací nůž. Po vypnutí motoru trvá ještě několik vteřin, než se žací nůž úplně zastaví (motorová / nožová brzda). Před zahájením prací na řezném nástroji, před údržbářskými a čisticími pracemi, před kontrolou zauzlení nebo poškození přívodního kabelu anebo před opuštěním stroje vždy vypněte motor a vytáhněte síťový kabel ze stroje.

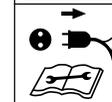

Nebezpečí úrazu elektrickým proudem!

Připojovací elektrický kabel ved'te mimo dosahu řezného nástroje.





Zapněte elektromotor.

6. Příprava stroje k provozu

6.1 Smontování sekačky na trávu



Nebezpečí úrazu

Dodržujte bezpečnostní pokyny uvedené v kapitole „Pro Vaši bezpečnost“. (⇒ 4.)

- Montáž provádějte na vodorovné ploše s pevným podkladem. Před zahájením montáže zkontrolujte obsah balení. 
- Smontujte sběrný koš na trávu a namontujte spodní díl vodicího držadla (D) – pozor na utahovací moment. 
- Horní díl vodicího držadla přesuňte do požadované výšky vůči spodnímu dílu vodicího držadla a podržte jej. (⇒ 7.3)
- Namontujte horní díl vodicího držadla a do vedení kabelu (J) vložte elektrický kabel (viz obrázek) a příchýtkami kabelu (K) jej přichyťte k vodicímu držadlu. 
- Zavěste sběrný koš na trávu. (⇒ 7.1)

7. Ovládací prvky

7.1 Sběrný koš na trávu



Zavěšení:

- Otevřete a podržte vyhazovací klapku (1).
- Zavěste upevňovací západky sběrného koše na trávu (2) do příslušných uložení (3) na zadní straně stroje.
- Zavřete vyhazovací klapku (1).

Vyvěšení:

- Otevřete a podržte vyhazovací klapku (1).
- Sběrný koš na trávu (2) nadzvedněte a sejměte směrem dozadu.
- Zavřete vyhazovací klapku (1).

7.2 Indikátor naplnění



Na horním dílu sběrného koše na trávu je umístěn indikátor naplnění (1).

Silný proud vzduchu, který vzniká rotací žacího nože a který slouží k naplnění sběrného koše na trávu, nadzvedne indikátor naplnění (2): Sběrný koš na trávu se plní posečenou hmotou.

Při postupném naplňování sběrného koše na trávu se intenzita proudění vzduchu snižuje a indikátor naplnění klesá (3):

- Vyprázdněte naplněný sběrný koš na trávu (⇒ 10.5).

7.3 Vodicí držadlo



Nebezpečí přiskřípnutí!

Po uvolnění křídlových matic se může horní díl vodicího držadla sklopit. Při povolování křídlových matic proto vždy přidržujte rukou horní díl vodicího držadla (2) v nejvyšším místě.

1 Sklopení horního dílu vodicího držadla:

Transportní pozice – k prostorově úsporné přepravě a uskladnění stroje:

- Křídlové matice (1) vyšroubujte tak, aby se mohly volně otáčet, a horní díl vodicího držadla (2) sklopte vpřed. Dbejte na to, aby se nepoškodil elektrický kabel.

Pracovní pozice – k tlačení stroje:

- Horní díl vodicího držadla (2) vyklopte směrem dozadu a držte jej jednou rukou.
- Dotáhněte křídlové matice (1).

2 Nastavení výšky:

Horní díl vodicího držadla lze namontovat do 2 výšek:

- Odšroubujte křídlové matice (1) a vyjměte šrouby (3).
- Horní díl vodicího držadla (2) přesuňte do požadované výšky:
Otvor **A** – vyšší pozice
Otvor **B** – nižší pozice
- Skrz otvory ve spodním dílu vodicího držadla a horním dílu vodicího držadla prostrčte šrouby (3) a dotáhněte křídlové matice (1).

7.4 Centrální nastavení výšky sečení



9

Lze nastavit **pět** různých výšek sečení.

Stupeň 1:

nejnižší výška sečení (25 mm)

Stupeň 5:

nejvyšší výška sečení (65 mm)

Nastavení výšky sečení:

- Aretační páku (1) zatlačte směrem ven a podržte ji.
- Požadovanou výšku sečení nastavte při současném pohybování stroje.
- Uvolněte aretační páku (1) a zaaretujte ji.

8. Pokyny pro práci

8.1 Všeobecné informace



Nebezpečí úrazu!

Případné zauzlení kabelu ihned odstraňte.

Při sečení vedte přívodní kabel vždy za sebou. Nesprávně vedený přívodní kabel se může při sečení nedopatřením odříznout nebo může způsobit úraz obsluhy klopýtnutím. Tím hrozí velké nebezpečí úrazu. Z toho důvodu dbejte při sečení na to, aby byl přívodní kabel vždy viditelný a aby ležel na posečené ploše.

Pěkného a hustého trávníku lze dosáhnout častým sečením a udržováním krátké trávy.

Aby trávník nevysychal, nesekejte trávu za horkého a suchého počasí příliš nakrátko!

Vzhled posečené plochy je hezčí, jsou-li nože správně naostřené. Z toho důvodu je nutno nože pravidelně ostřířit (odborný prodejce STIHL).

8.2 Správné zatížení elektromotoru

Sekačku na trávu nezapínejte ve vysoké trávě nebo v nejnižší nastavené poloze výšky sečení.

Sekačku na trávu je možné zatížit jen natolik, aby nedošlo k podstatnému snížení otáček elektromotoru.

Pokud začnou otáčky motoru klesat, zvolte vyšší nastavení výšky sečení a/nebo snižte rychlost pojezdu.

8.3 Při zablokování žacího nože

Ihned vypněte elektromotor a vytáhněte vidlici kabelu. Až potom odstraňte příčinu poruchy.

8.4 Tepelná ochrana elektromotoru proti proudovému přetížení

Dojde-li při práci k přetížení elektromotoru, zabudovaná tepelná ochrana proti proudovému přetížení samočinně vypne elektromotor.

Příčiny přetížení motoru:

- sečení příliš vysoké trávy nebo při příliš nízké výšce sečení,
- příliš vysoká rychlost pojezdu,
- nedostatečné čištění otvorů pro vstup chladicího vzduchu (sací štěrbin),
- žací nůž je otupený nebo opotřebovaný,

- nevhodný nebo příliš dlouhý přívodní kabel – pokles napětí (⇒ 10.1).

Opětovné spuštění stroje

Po uplynutí doby ochlazení asi 20 min (v závislosti na teplotě okolí) lze stroj opět spustit do provozu obvyklým způsobem (⇒ 10.).

8.5 Pracovní oblast obsluhy



18

- Obsluha stroje se musí při běžícím elektromotoru z bezpečnostních důvodů zdržovat jen ve vymezené pracovní oblasti za vodicím držadlem. Vždy dodržujte bezpečný odstup, který je daný vodicím držadlem stroje.
- Sekačku na trávu může obsluhovat pouze jedna osoba, ostatní osoby se musí zdržovat mimo nebezpečný prostor. (⇒ 4.)

9. Bezpečnostní zařízení

Stroj je za účelem bezpečné obsluhy a pro ochranu před neodborným používáním vybaven několika bezpečnostními zařízeními.



Nebezpečí úrazu!

Pokud se u některého z bezpečnostních zařízení zjistí závada, nesmí se stroj uvést do provozu. V tomto případě se obraťte na odborného prodejce. STIHL doporučuje odborného prodejce STIHL.

9.1 Ochranná zařízení

Sekačka na trávu je vybavena ochrannými zařízeními, jež zabraňují neúmyslnému kontaktu s žací nožem a vyhazovanou posečenou hmotou.

K nim patří skříň, vyhazovací klapka, sběrný koš na trávu a řádně namontované vodící držadlo.

9.2 Dvojruchní ovládání

Elektromotor lze zapnout jen v případě, že se pravou rukou stiskne a podrží zapínací tlačítko, a poté se levou rukou přitáhne páka pro zastavení motoru k vodícímu držadlu.

9.3 Doběhová brzda elektromotoru

Po uvolnění páky pro zastavení motoru se žací nůž za méně než 3 vteřiny úplně zastaví.

Doběhová brzda integrovaná v elektromotoru zkracuje dobu doběhu až do zastavení řezného nože.

 Po zapnutí elektromotoru se řezný nůž začne otáčet a bude slyšet hluk vydávaný prouděním vzduchu. Doba doběhu odpovídá době, po kterou je po vypnutí elektromotoru slyšet hluk proudění vzduchu. Tuto dobu lze změřit stopkami.

10. Uvedení stroje do provozu

10.1 Připojení stroje k elektrické síti

Nebezpečí úrazu elektrickým proudem!

Dodržujte bezpečnostní pokyny uvedené v kapitole „Pro vaši bezpečnost“ (⇒ 4.2).

Při použití kabelového bubnu se musí přívodní kabel zcela rozvinout, jinak může dojít vlivem elektrického odporu ke snížení výkonu a přehřátí motoru.

Jako přívodní kabely smí být použity pouze kabely, které nejsou slabší než pogumované přívodní kabely **H07 RN-F DIN/VDE 0282**.

Minimální průřez:
délka až 25 m: 3 x 1,5 mm²
délka až 50 m: 3 x 2,5 mm²

Spojky přívodních kabelů musí být z gumy nebo opatřeny ochrannou gumovou izolací a splňovat požadavky normy **DIN/VDE 0620**.

Síťové napětí a síťová frekvence musí souhlasit s údaji na výkonovém štítku, resp. s údaji v kapitole „Technické údaje“ (⇒ 17.).

Přívodní síťový kabel musí být dostatečně jištěn (⇒ 17.).

Tento stroj je konstruován pro provoz s připojením na elektrickou síť, která má v místě připojení (domovní přípojky) impedanci vedení Z_{\max} maximálně **0,49 ohmu** (při frekvenci 50 Hz).

Uživatel se musí ujistit, zda napájecí elektrická síť, do které bude stroj připojen, tyto požadavky splňuje. V případě nejasností ohledně odporu elektrické sítě se obraťte přímo na místního dodavatele elektrického proudu.

10.2 Odlehčení tahu kabelu



Odlehčení tahu kabelu zabraňuje při práci nechtěnému odpojení přívodního kabelu, a tím možnému poškození síťové přípojky na stroji.

Proto se musí připojovací kabel vést odlehčením tahu kabelu.

- Připojovací kabel (1) upravte do smyčky a smyčku zasuňte do otvoru (2).
- Smyčku zaklesněte do háku (3) a pevně utáhněte.

10.3 Zapnutí sekačky na trávu



 Nezapínejte elektromotor ve vysoké trávě nebo v nejvyšší nastavené výšce sečení, protože to ztěžuje proces zapnutí.

- Stiskněte zapínací tlačítko (1) a podržte je. Páku pro zastavení motoru (2) přitáhněte k vodícímu držadlu a podržte ji.
- Zapínací tlačítko (1) lze po stisknutí páky pro zastavení motoru (2) opět uvolnit.

10.4 Vypnutí sekačky na trávu



12

- Uvolněte páku pro zastavení motoru (1). Elektromotor a žací nůž se po krátké době doběhu úplně zastaví.

10.5 Vyprázdnění sběrného koše na trávu



13



Nebezpečí úrazu!

Před sejmutím sběrného koše na trávu je z bezpečnostních důvodů nutné vypnout elektromotor.

- Vyvěste sběrný koš na trávu. (⇒ 7.1)
- Otevřete u sběrného koše na trávu uzavírací sponu (1). Horní díl sběrného koše (2) vyklopte nahoru a přidržte. Sběrný koš na trávu překlopte dozadu a vyprázdněte posečenou hmotu.
- Uzavřete sběrný koš na trávu.
- Zavěste sběrný koš na trávu. (⇒ 7.1)

11. Údržba

11.1 Všeobecně



Nebezpečí úrazu!

Dodržujte bezpečnostní pokyny, uvedené v kapitole „Pro vaši bezpečnost“ (⇒ 4.).

Roční údržba u odborného prodejce:

Sekačku na trávu byste měli nechat jednou za rok zkontrolovat u odborného prodejce. Společnost STIHL doporučuje odborného prodejce STIHL.

11.2 Čištění stroje



14

Interval údržby: Po každém použití

- Sekačku na trávu postavte na vodorovnou plochu s pevným podkladem.
- Vyvěste sběrný koš na trávu. (⇒ 7.1)
- K čištění spodní strany sekačky na trávu (1) je nutné sekačku naklonit na stranu.
- Stroj čistěte pouze vodou, pomocí kartáče nebo hadru. Usazené zbytky trávy odstraňte dřevěným kolíkem. V případě potřeby použijte speciální čisticí prostředek (např. speciální čisticí prostředek STIHL).
- Proud vody nebo vysokotlaké čisticí zařízení nikdy nesměřujte na spínače, součásti motoru, těsnění a místa s ložisky.

11.3 Elektromotor a kola

Elektromotor nevyžaduje údržbu.

Ložiska kol nevyžadují údržbu.

11.4 Horní díl vodicího držadla

Interval údržby:

Před každým použitím

Zkontrolujte, zda není horní díl vodicího držadla poškozen – je potažen izolační vrstvou. Pokud se tato izolační vrstva poškodí, sekačku na trávu neuvádějte do provozu a horní díl vodicího držadla vyměňte.

11.5 Údržba žacího nože



15

Interval údržby: Před každým použitím



Nebezpečí úrazu!

Před každým použitím zkontrolujte, zda není řezný nůž poškozen. Řezný nůž je nutné vyměnit, pokud jsou na něm patrné vruby či praskliny nebo pokud byla dosažena (příp. překročena) hranice opotřebení.

- Sekačku na trávu nakloňte na stranu. (⇒ 11.2)
- Žací nůž (1) vyčistěte a zkontrolujte, zda není poškozený či nadměrně opotřebený (vruby a praskliny), a podle potřeby jej vyměňte.
- **Tloušťku řezného nože **A**** zkontrolujte posuvným měřítkem na více místech. Měření je nutné provádět zejména v oblasti křídélek řezného nože.
A > 1,6 mm
- Na přední hranu řezného nože přiložte pravítko (2) a změřte míru **zbroušení **B****.
B < 5 mm

11.6 Demontáž a montáž žacího nože



16



Nebezpečí úrazu!

Při provádění všech prací na žacím noži používejte vhodné ochranné rukavice.

- Aby bylo možné provádět práce na žacím noži, je nutné sekačku na trávu naklonit na stranu. (⇒ 11.2)

1 Demontáž:

- Žací nůž (1) přidržte jednou rukou.
- Vyšroubujte šroub nože (2) a společně s unášečem (3) a žacím nožem (1) jej vyjměte.

2 Montáž:



Nebezpečí úrazu!

Před montáží zkontrolujte stav žacího nože (poškození, odření). V případě potřeby jej vyměňte. (⇒ 11.5)

Žací nůž montujte pouze se zahnutými křídélky směřujícími nahoru (směrem ke stroji – viz obrázek). Předepsaný utahovací moment šroubu nože je nutno přesně dodržet, protože na tomto opatření závisí bezpečné upevnění řezného nástroje. Šroub nože navíc zajistěte pomocí přípravku **Loctite 243**.

Při každé výměně řezného nože je nutno vyměnit také šroub nože a unášeč.

- Očistěte dosedací plochu nože, unášeč a pouzdro nože.
- Žací nůž (1) nasadte se zahnutými křídélky směřujícími nahoru na pouzdro nože. Vodicí kolíky (4) na pouzdru nože umístěte do vybrání v žacím noži.
- Přidržte žací nůž (1) jednou rukou a nasuňte unášeč (3).
- Zašroubujte šroub nože (2) a utáhněte jej.
Utahovací moment šroubu nože: 15 - 20 Nm

11.7 Ostření žacího nože

Společnost STIHL doporučuje přenechat ostření žacího nože odborníkovi. Nesprávně naostřený nůž (nesprávný úhel ostří, nevyváženost apod.) má za následek zhoršení funkce stroje.

Návod k ostření:

- Demontujte žací nůž. (⇒ 11.6)
- Žací nůž se musí při ostření chladit, např. vodou. Nesmí se objevit modré zabarvení materiálu, jinak se sníží tvrdost ostří.
- Aby se zabránilo vibracím z důvodu nevyvážení, ostřete nůž rovnoměrně.
- Dodržte úhel ostří 30°.
- Otřep vzniklý na řezné hraně nože můžete po ostření odstranit jemným smirkovým papírem.

11.8 Uložení stroje (zimní přestávka)

Stroj uskladněte v suchém, uzavřeném a bezprašném prostoru. Zajistěte uskladnění stroje tak, aby byl mimo dosah dětí.

Sekačku na trávu uskladněte vždy jen v provozuschopném stavu, podle potřeby sklopte vodicí držadlo.

Kontrolujte pevné dotažení všech matic, svorníků a šroubů, poškozené či nečitelné výstražné a bezpečnostní symboly na stroji vyměňte za nové, pravidelně kontrolujte celkové opotřebení a řádný technický stav celého stroje. Opotřebené nebo poškozené díly vyměňte.

Případné závady na stroji je nutno vždy odstranit ještě před uskladněním.

Při uskladnění sekačky na trávu na delší dobu (zimní přestávka) dodržujte následující postup:

- Pečlivě vyčistěte všechny vnější díly stroje.
- Všechny pohyblivé díly dobře naolejujte, popř. namažte tukem.

12. Přeprava stroje

12.1 Přeprava stroje



Nebezpečí úrazu!

Před přepravou stroje si přečtěte pokyny uvedené v kapitole „Pro Vaši bezpečnost“. (⇒ 4.)

Při přepravě mějte vždy oblečen vhodný ochranný oděv (bezpečnostní obuv, pevné rukavice).

Před zvedáním či přepravou stroje vždy odpojte síťový kabel.

Přenášení stroje:

- Při přenášení držte sekačku na trávu jednou rukou za transportní držadlo (1) a druhou rukou za skříň (2). Dbejte přítom vždy na dostatečný odstup žacího nože od těla, především od chodidel a nohou.

nebo

- Sekačku držte jednou rukou za transportní držadlo (1).

Uvázání stroje:

- Sekačku na trávu a sběrný koš na trávu zajistěte na ložné ploše vhodnými vázacími prostředky.

- Lana / upínací popruhy upevněte za transportní držadlo (1) a spodní díl vodícího držadla (3).

13. Opatření pro minimalizování opotřebení a zabránění vzniku škod

Důležité pokyny pro údržbu a ošetřování skupiny výrobků

Elektrická sekačka na trávu s ručním ovládáním (STIHL RME)

Firma STIHL v žádném případě neručí za zranění nebo materiální škody, které byly způsobeny nedodržením pokynů v návodu na obsluhu, zejména pokynů týkajících se bezpečnosti, obsluhy a údržby, nebo použitím neschválených nástaveb nebo neschválených náhradních dílů.

Abyste zabránili poškození nebo nadměrnému opotřebení Vašeho stroje STIHL, vždy dodržujte následující důležité pokyny:

1. Běžné spotřební náhradní díly

Některé díly strojů STIHL podléhají běžnému provoznímu opotřebení i při předepsaném použití. Tyto díly se proto musí v závislosti na způsobu a době použití vždy včas vyměnit.

Mezi tyto součásti patří mj. také:

- řezný nůž

2. Dodržování pokynů uvedených v tomto návodu k použití

Při používání, údržbě a uskladnění stroje STIHL postupujte tak pečlivě, jak to popisuje tento návod k použití. Za všechny škody, ke kterým došlo nedodržením bezpečnostních pokynů a pokynů pro obsluhu a údržbu, odpovídá uživatel.

To platí zejména pro:

- nedostatečně dimenzovaný přívodní kabel (průřez),
- nesprávné elektrické připojení (nesprávné napětí),
- úpravy stroje, které neschválila firma STIHL,
- použití výrobcem neschváleného, nevhodného nebo kvalitativně nevyhovujícího nářadí a příslušenství,
- použití výrobku v rozporu s předepsaným určením,
- použití stroje při sportovních nebo soutěžních akcích,
- následné škody vzniklé dalším používáním stroje s vadnými součástmi.

3. Údržbářské práce

Všechny práce uvedené v kapitole „Údržba“ provádějte pravidelně v předepsaných intervalech.

Pokud tyto údržbářské práce nemůže provést sám uživatel, musí pověřit odborného prodejce.

STIHL doporučuje nechat provést všechny údržbářské práce a opravy výlučně prostřednictvím odborného prodejce STIHL.

Odborní prodejci STIHL jsou pravidelně školeni a disponují všemi potřebnými technickými informacemi.

Zanedbáním těchto prací mohou vzniknout škody, za které odpovídá uživatel.

K tomu patří kromě jiného:

- škody na elektromotoru v důsledku nedostatečného čištění vstupních otvorů pro chladicí vzduch (sací štěrbinu).
- koroze a jiné škody způsobené následkem neodborného uskladnění.
- poškození stroje způsobené použitím nekvalitních náhradních dílů.
- škody v důsledku pozdě nebo nedostatečně provedené údržby, resp. v důsledku servisních prací nebo oprav, které nebyly provedeny v servisní dílně odborného prodejce.

14. Ochrana životního prostředí



Posečená tráva nepatří do odpadu, je nejvhodnějším materiálem na kompostování.



Obalové materiály, stroj a příslušenství jsou vyrobeny z recyklovatelných materiálů, tyto je nutno likvidovat podle příslušných předpisů.

Tříděný ekologický sběr a likvidace odpadových materiálů umožňuje efektivní recyklaci materiálů. Z toho důvodů je nutno použít stroj po ukončení své technické životnosti odevzdat do tříděného sběru druhotných surovin. Při likvidaci stroje dodržujte pokyny, uvedené v kapitole „Likvidace použitých materiálů“ (⇒ 4.9).

Pro získání potřebných informací o odborné likvidaci odpadních materiálů se obraťte na Váš místní recyklační podnik nebo na Vašeho odborného prodejce.

15. Běžné náhradní díly

Žací nůž:
6311 702 0100

Šroub nože:
9018 321 1800

Unášeč:
6311 702 0600

i Při každé výměně nože je nutno vyměnit také šroub nože a unášeč. Náhradní díly jsou k dostání u odborného prodejce STIHL.

16. Prohlášení o shodnosti výroby EU

16.1 Elektrická sekačka na trávu s ručním ovládáním (STIHL RME)

STIHL Tirol GmbH
Hans Peter Stihl-Straße 5
6336 Langkampfen
Rakousko

tímto na svojí výhradní zodpovědnost prohlašuje, že stroj

Elektrická sekačka na trávu s ručním ovládáním (STIHL RME)

Tovární značka	STIHL
Typ	RME 235.0
Sériové identifikační číslo	6311

je ve shodě s požadavky následujících směrnic ES:
2000/14/EC, 2014/30/EU, 2006/42/EC, 2011/65/EU

Konstrukce tohoto výrobku byla vyvinuta v souladu s následujícími normami:
EN 60335-1, EN 60335-2-77

Pro vývoj a výrobu těchto výrobků platí ty verze norem, které jsou platné k datu výroby.

Použitá metoda hodnocení shodnosti výroby:
Dodatek VIII (2000/14/EC)

Název a adresa sídla zúčastněných subjektů:

TÜV Rheinland LGA Products GmbH
Tillystraße 2
D-90431 Nürnberg

Sestavení a uchovávání technické dokumentace:
Sven Zimmermann
STIHL Tirol GmbH

Rok výroby a sériové číslo stroje jsou uvedeny na typovém štítku stroje.

Naměřená hladina akustického výkonu:
92,1 dB(A)

Zaručená hladina akustického výkonu:
93 dB(A)

Langkampfen,
2019-01-02 (RRRR-MM-DD)

STIHL Tirol GmbH



Sven Zimmermann

Vedoucí konstrukčního oddělení

16.2 Servisní organizace

Záruční a pozáruční servis vám poskytne váš prodejce. Informace o dalších prodejních a servisních místech vám sdělí v zastoupení firmy A. STIHL pro ČR:
Andreas STIHL, spol. s r. o.
Chrlická 753
664 42 Modřice

16.3 Adresa ředitelství společnosti STIHL

ANDREAS STIHL AG & Co. KG
Postfach 1771
D-71301 Waiblingen

16.4 Adresy prodejních organizací STIHL

NĚMECKO

STIHL Vertriebszentrale AG & Co. KG
Robert-Bosch-Straße 13
64807 Dieburg
Telefon: +49 6071 3055358

RAKOUSKO

STIHL Ges.m.b.H.
Fachmarktstraße 7
2334 Vösendorf
Telefon: +43 1 86596370

ŠVÝCARSKO

STIHL Vertriebs AG
Isenrietstraße 4
8617 Mönchaltorf
Telefon: +41 44 9493030

ČESKÁ REPUBLIKA

Andreas STIHL, spol. s r.o.
Chrlická 753
664 42 Modřice

16.5 Adresy importérů produktů STIHL

BOSNA A HERCEGOVINA

UNIKOMERC d. o. o.
Bišće polje bb
88000 Mostar
Telefon: +387 36 352560
Fax: +387 36 350536

CHORVATSKO

UNIKOMERC - UVOZ d.o.o.
Sjedište:
Amruševa 10, 10000 Zagreb
Prodaja:
Ulica Kneza Ljudevita Posavskog 56,
10410 Velika Gorica
Telefon: +385 1 6370010
Fax: +385 1 6221569

TURECKO

SADAL TARIM MAKİNALARI DIŞ
TİCARET A.Ş.
Alsancak Sokak, No:10 I-6 Özel Parsel
34956 Tuzla, İstanbul
Telefon: +90 216 394 00 40
Fax: +90 216 394 00 44

17. Technické údaje

Typ	RME 235.0
Sériové identifikační číslo	6311
Motor, druh konstrukce	elektromotor
Typ motoru	AC univerzální motor
Napětí	230 V~

Typ	RME 235.0
Příkon	1200 W
Frekvence	50 Hz
Jištění	5 A
Třída ochrany	II
Druh ochrany	IPX 4
Řezné ústrojí	rotační nůž
Šířka záběru při sečení	33 cm
Otáčky řezného ústrojí	3200 ot./min
Podle směrnice 2000/14/EC:	
Zaručená hladina akustického výkonu	
L_{WAd}	93 dB(A)
Podle směrnice 2006/42/EC:	
Hladina akustického tlaku na pracovišti	
L_{pA}	80 dB(A)
Nejistota měření K_{pA}	2 dB(A)
Pohon rotačního nože	stálý
Utahovací moment šroubu nože	15 - 20 Nm
Průměr předních kol	140 mm
Průměr zadních kol	170 mm
Objem sběrného koše na trávu	30 l
Výška sečení	25 - 65 mm
Uvedená charakteristická hodnota vibrací dle EN 12096:	
Naměřená hodnota a_{hw}	1,40 m/sec ²
Nejistota měření K_{hw}	0,70 m/sec ²
Měření podle normy EN 20643	
Délka	127 cm
Šířka	37 cm
Výška	108 cm

Typ	RME 235.0
Hmotnost	13 kg 14 kg (GB)

18. Hledání závad

✘ Případně se obraťte na odborného prodejce, STIHL doporučuje odborného prodejce STIHL.

Závada:

Elektromotor se nerozběhne

Možná příčina:

- Žádné síťové napětí
- Vadný přívodní elektrický kabel/vidlice, resp. zásuvka nebo vypínač
- Není stisknuto startovací tlačítko
- Elektromotor je přetížen sečením příliš vysoké nebo příliš vlhké trávy
- Byla aktivovaná ochrana elektromotoru
- Ucpaná žací skříň
- Vadná pojistka v zástrčce (verze pro GB)

Odstranění:

- Zkontrolujte pojistky (⇒ 10.1)
- Zkontrolujte a podle potřeby vyměňte kabel/vidlici/spínač (⇒ 10.1)
- Stiskněte startovací tlačítko (⇒ 10.3)
- Elektromotor nezapínejte ve vysoké trávě, přizpůsobte výšku sečení (⇒ 7.4)
- Stroj nechejte vychladnout (⇒ 8.4)
- Vyčistěte žací skříň (⇒ 11.2)
- Vyměňte pojistku v zástrčce (✘)

Závada:

Časté vypínání síťového jističe

Možná příčina:

- Nevhodné dimenzování přívodního síťového kabelu
- Přetížení elektrické sítě

- Stroj je přetížený sečením příliš vysoké nebo příliš vlhké trávy

Odstranění:

- Použijte správně dimenzovaný přívodní síťový kabel (⇒ 10.1)
- Stroj zapojte do jiného zásuvkového okruhu
- Výšku sečení a rychlost sečení přizpůsobte daným podmínkám při sečení (⇒ 7.4)

Závada:

Silné vibrace během provozu

Možná příčina:

- Uvolněný šroub nože
- Nevyvážený řezný nůž

Odstranění:

- Dotáhněte šroub nože (⇒ 11.6)
- Naostřete (vyvažte) řezný nůž nebo jej vyměňte (⇒ 11.7)

Závada:

Nerovný povrch posečeného trávníku, trávník žlutne

Možná příčina:

- Otupený nebo opotřebený žací nůž
- Příliš vysoká rychlost pojezdu při sečení v poměru k výšce sečení

Odstranění:

- Naostřete nebo vyměňte žací nůž (⇒ 11.7)
- Snižte rychlost pojezdu a/nebo nastavte správnou výšku sečení (⇒ 7.4)

Závada:

Obtížné zapnutí nebo pokles výkonu elektromotoru

Možná příčina:

- Sečení příliš vysoké nebo příliš vlhké trávy
- Ucpaná žací skříň

Odstranění:

- Výšku sečení a rychlost sečení přizpůsobte daným podmínkám při sečení (⇒ 7.4)
- Vyčistěte žací skříň (při čištění vždy vytáhněte vidlici kabelu) (⇒ 11.2)

Závada:

Ucpaný vyhazovací kanál

Možná příčina:

- Opotřebený žací nůž
- Sečení příliš vysoké nebo příliš vlhké trávy

Odstranění:

- Vyměňte žací nůž (⇒ 11.7)
- Výšku sečení a rychlost sečení přizpůsobte daným podmínkám při sečení (⇒ 7.4)

19. Servisní plán

19.1 Potvrzení předání

Model: _____

Sériové číslo:

□	□	□	□	□	□	□	□	□	□
---	---	---	---	---	---	---	---	---	---

Datum: _____

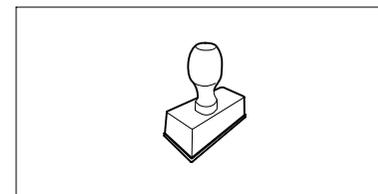

Další servis

Datum: _____

19.2 Potvrzení servisu



Při provádění údržbářských prací odevzdejte tento návod k použití Vašemu odbornému prodejci STIHL. Ten pak do předtištěných polí potvrdí provedení servisních prací.

 Servis proveden dne

 Datum dalšího servisu

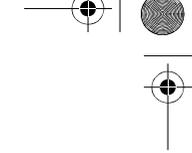
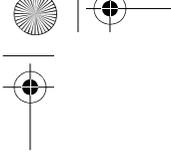

Cienītais klient, cienījamā kliente!

Mēs priecājamies, ka esat izvēlējis STIHL. Mēs attīstām un ražojam savus augstākās kvalitātes izstrādājumus atbilstoši savu klientu prasībām. Šādi rodas izstrādājumi, kas ir īpaši uzticami arī smagos apstākļos.

STIHL nodrošina arī augstāko servisa kvalitāti. Mūsu tirgotāji garantē profesionālas konsultācijas un apmācību, kā arī visaptverošu tehnisku apkalpošanu.

Pateicamies par uzticību un novēlam izbaudīt darbu ar STIHL produktu!

Dr. Nikolas Stihl

SVARĪGI! PIRMS LIETOŠANAS IZLASIET UN SAGLABĀJIET.

1. Satura rādītājs

Par šo lietošanas pamācību	132	Lietotāja darba zona	140
Vispārīga informācija	132	Drošības ierīces	140
Norādījumi lietošanas pamācības lasīšanai	132	Drošības aprīkojums	140
Valstu varianti	132	Darbināšana ar divām rokām	140
Ierīces apraksts	132	Elektromotora kustības bremze	140
Jūsu drošībai	133	Ierīces sagatavošana darbam	141
Vispārīga informācija	133	Ierīces pieslēgšana elektrotīklam	141
Brīdinājums — elektriskā bīstamība	134	Nostiebuma atslodze	141
Apģērbs un aprīkojums	134	Zāles plāvēja ieslēgšana	141
Ierīces transportēšana	135	Zāles plāvēja izslēgšana	141
Pirms darba	135	Zāles savācējgroza iztukšošana	141
Darba laikā	135	Apkope	141
Apkope, tīrīšana, remonts un glabāšana	137	Vispārīga informācija	141
Uzglabāšana ilgākos ekspluatācijas starplaikos	138	Ierīces tīrīšana	142
Utilizācija	138	Elektromotors un riteņi	142
Simbolu apraksts	138	Vadības roktura augšējā daļa	142
Ierīces sagatavošana darbam	138	Pļaušanas naža apkope	142
Zālesplāvēja montāža	138	Pļaušanas naža montāža un demontāža	142
Vadības elementi	139	Pļaušanas naža asināšana	143
Zāles savācējgrozs	139	Glabāšana (dīkstāve ziemā)	143
Savāktās zāles daudzuma indikators	139	Transportēšana	143
Vadības rokturis	139	Transportēšana	143
Centrālā pļaušanas augstuma regulēšana	139	Nodiluma samazināšana un bojājumu novēršana	143
Norādījumi par darbu	139	Vides aizsardzība	144
Vispārīga informācija	139	Parastās rezerves daļas	144
Pareiza elektromotora noslodze	140	ES atbilstības deklarācija	144
Ja pļaušanas nazis ir bloķēts	140	Zālesplāvējs ar rokas vadību un tīkla barošanu (STIHL RME)	144
Elektromotora termiskā aizsardzība pret pārslodzi	140	Tehniskie parametri	145
		Darbības traucējummeklēšana	145
		Apkopes grafiks	146
		Nodošanas apstiprinājums	146
		Apkopes apstiprinājums	146

2. Par šo lietošanas pamācību

2.1 Vispārīga informācija

Šī lietošanas pamācība ir ražotāja **oriģinālā lietošanas pamācība** saskaņā ar EK Direktīvu 2006/42/EC.

STIHL nepārtraukti pilnveido piedāvātos produktus. Tāpēc mēs saglabājam tiesības veikt piegādes komplekta izmaiņas, kas attiecas uz produkta formu, tehniku un aprīkojumu.

Tādējādi nevar izvīzīt nekādas prasības, atsaucoties uz šajā brošūrā minētajiem datiem un attēliem.

Šajā lietošanas pamācībā ir aprakstīti iespējamie modeļi, kuri nav pieejami visās valstīs.

Šī lietošanas pamācība ir aizsargāta ar autortiesībām. Visas tiesības ir aizsargātas, it īpaši tiesības uz pavairošanu, tulkošanu un apstrādi elektroniskās sistēmās.

2.2 Norādījumi lietošanas pamācības lasīšanai

Attēli un teksti raksturo noteiktus rīcības soļus.

Šajā lietošanas pamācībā ir paskaidrojumi visiem attēlu simboliem, kas atrodami uz ierīces.

Skatīšanās virziens

Lietošanas pamācībā norādītais skatīšanās virziens „**pa kreisi**” un „**pa labi**”:

lietotājs stāv aiz ierīces un skatās uz priekšu braukšanas virzienā.

Norādes uz nodaļām

Bultiņas norāda uz attiecīgajām nodaļām un apakšnodaļām, kur ir detalizētāks skaidrojums. Šajā piemērā ir norāde uz nodaļu: (⇒ 3.)

Texta fragmentu marķējums

Aprakstītie norādījumi var būt apzīmēti vairākos veidos.

Rīcības soļi ar norādi lietotājam veikt kādu darbību:

- ar skrūvgriezi atskrūvējiet skrūvi (1), nospiediet rokturi (2)...

Vispārīgs uzskaitījums:

- produkta izmantošana sporta vai sacensību pasākumos.

Teksti ar papildu nozīmi

Lai īpaši izceltu teksta fragmentus ar papildu nozīmi, lietošanas pamācībā tiem pievienots kāds no simboliem.



Bīstami!

Iespējami negadījumi, var smagi savainoties. Jāveic konkrētas darbības vai jāizvairās no tām.



Brīdinājums!

Iespējams savainoties. Noteikts rīcības veids pasargā no iespējamās vai paredzamās savainojumu gūšanas.



Uzmanību!

Brīdina par viegliem savainojumiem vai materiāliem zaudējumiem, kuru rašanos var novērst, veicot konkrētas darbības.



Norādījums

Informācija par labāku ierīces izmantošanu un iespējami nepareizas lietošanas novēršanu.

Teksti, kas saistīti ar attēliem

Attēli, kuros paskaidrota ierīces lietošana, ir sniegti lietošanas pamācības sākumā.

Kameras simbols tiek izmantots, lai attēlu lappusēs redzamos attēlus sasaistītu ar attiecīgo šīs lietošanas pamācības teksta daļu.



2.3 Valstu varianti

Atkarībā no piegādes valsts STIHL komplektācijā ietver ierīces ar dažādiem spraudņiem un slēdžiem.

Attēlos ir parādītas ierīces ar Euro spraudni; ierīces ar cita veida spraudņiem tīklam tiek pievienotas līdzīgi.

3. Ierīces apraksts



- 1 Vadības roktura augšējā daļa
- 2 Motora apstādināšanas rokturis
- 3 Grozāmais rokturis
- 4 Izmešanas vāks
- 5 Transportēšanas rokturis
- 6 Motora pārsegs
- 7 Priekšējais ritenis
- 8 Korpus
- 9 Aizmugurējais ritenis

- 10 Vadības roktura apakšējā daļa
- 11 Kabeļa skava
- 12 Zāles savācējgrozs
- 13 Kabeļa vadotne
- 14 Savāktās zāles daudzuma indikators
- 15 Iedarbināšanas poga
- 16 Elektrotīkla pieslēgvietā
- 17 Nostiepuma atslodze
- 18 Augstuma regulēšanas svira

4. Jūsu drošībai

4.1 Vispārīga informācija



Strādājot ar šo ierīci, nelaimes gadījumu novēršanas nolūkos noteikti jāievēro šie priekšraksti.



Pirms pirmās nodošanas ekspluatācijā uzmanīgi izlasiet visu lietošanas pamācību.

Glabājiet lietošanas pamācību, lai to varētu izmantot vēlāk.

Šie drošības pasākumi ir nepieciešami jūsu drošībai, tomēr to uzskaitījums nav pilnīgs. Vienmēr izmantojiet ierīci saprātīgi un atbildīgi. Atcerieties, ka ierīces lietotājs ir atbildīgs par negadījumiem, kas var notikt ar citām personām vai to īpašumu.

Izpētiet ierīces sastāvdaļas un ierīces lietošanu.

Ierīci atļauts izmantot tikai personām, kas izlasījušas lietošanas pamācību un iepazinušās ar ierīces lietošanu. Pirms ekspluatācijas uzsākšanas lietotājam jāsaņem profesionāla un praktiska apmācība. Lietotājam jāsaņem norādījumi no pārdevēja vai cita speciālista par ierīces drošu lietošanu.

Apmācības laikā lietotājam īpaši jāpaskaidro, ka darbam ar ierīci nepieciešama liela rūpība un koncentrēšanās.

Pat ja lietojat šo ierīci saskaņā ar norādījumiem, vienmēr pastāv risks.



Nosmakšanas risks!

Ja bērni spēlējas ar iesaiņojuma materiālu, pastāv nosmakšanas risks. Neglabājiet iesaiņojuma materiālu bērniem pieejamā vietā.

Ierīci un tās pierīces drīkst nodot (aizdot) tikai tām personām, kas vispusīgi pārzina šo modeli un tā lietošanu. Lietošanas pamācība ir ierīces sastāvdaļa, un tā vienmēr jānodod kopā ar ierīci.

Izmantojiet ierīci, kad esat pietiekami atpūties un esat labā fiziskajā vai garīgajā stāvoklī. Ja jums ir veselības problēmas, konsultējieties ar ārstu, vai iespējams strādāt ar ierīci. Ar šo ierīci nedrīkst strādāt pēc alkohola, reakcijas spējas samazinošu medikamentu vai narkotiku lietošanas.

Bērniem un personām ar fiziskās, maņu vai garīgās attīstības traucējumiem vai personām, kurām nav pieredzes un zināšanu šādu ierīču lietošanā, vai personām, kuras nav izlasījušas lietošanas pamācību, nav atļauts lietot ierīci.

Neļaujiet ierīci lietot bērniem vai jauniešiem, kas jaunāki par 16 gadiem. Vietējos noteikumos var būt nosacīts minimālais ierīces lietotāja vecums.

Ierīce paredzēta tikai personiskai lietošanai.

Uzmanību – negadījumu risks!

Ierīce ir paredzēta tikai zāles pļaušanai. Izmantošana citiem mērķiem nav atļauta, var būt bīstama un izraisīt ierīces bojājumus.

Tā kā lietotājs var gūt miesas bojājumus, ierīci nedrīkst izmantot šādiem mērķiem (nepilnīgs uzskaitījums):

- krūmu, dzīvzogu un krūmāju apgriešanai;
- augu stīgu apgriešanai;
- zālāja kopšanai jumta terašu un balkonu apstādījumos;
- koku un dzīvzogu atgriezumam sagatavošanai un smalcināšanai;
- celiņu tīrīšanai (nosūkšanai, aizpūšanai);
- zemes pacēlumu, piemēram, kurmju rakumu, nolīdzināšanai;
- nopļautās zāles transportēšanai, izņemot gadījumus, ja to veic tam paredzētajā zāles savācējgrozā.

Drošības apsvērumu dēļ ir aizliegts veikt ierīces izmaiņas, izņemot noteikumiem atbilstošu piederumu montāžu, ko atļauj uzņēmums STIHL; turklāt šādas darbības pārtrauc garantijas darbību. Informāciju par pieļautajiem piederumiem varat saņemt no STIHL specializētā izplatītāja.

Īpaši ir aizliegtas jebkādas izmaiņas ierīcē, kas palielina tās jaudu vai iekšdedzes motora vai elektromotora apgriezienu skaitu.

Izmantojot ierīci, aizliegts transportēt priekšmetus, dzīvniekus un personas, jo īpaši bērnus.

Izmantojot ierīci publiskās vietās, parkos, sporta laukumos, ielu malās, lauksaimniecības un mežsaimniecības uzņēmumos, jāievēro īpaša piesardzība.



Uzmanību! Vibrāciju izraisīts kaitējums veselībai!

Pārāk liela slodze, ko rada vibrācijas, var izraisīt asinsrites vai nervu sistēmas darbības traucējumus, jo īpaši cilvēkiem ar asinsrites problēmām. Ja jums parādās simptomi, kuru iemesls var būt vibrāciju radītā slodze, dodieties pie ārsta.

Šie simptomi lielākoties rodas pirkstos, rokās vai roku locītavās un var izpausties šādi (uzskaitījums ir nepilnīgs):

- sajūtu zudums;
- sāpes;
- vājums muskuļos;
- izmaiņas ādas krāsā;
- nepatīkama kņudoņa.

Darba laikā cieši (bet ne pārmērīgi stingri) turiet vadības rokturi tam paredzētajās vietās ar abām rokām.

Saplānoji darbu tā, lai nebūtu ilglaicīga smaga slodze.

4.2 Brīdinājums — elektriskā bīstamība



**Uzmanību!
Strāvas trieciena risks!**

Ar elektrisko drošību ir saistīts strāvas vads, kontaktspraudnis, ieslēgšanas/izslēgšanas slēdzis un pievienošanas vads. Lai novērstu elektriskās strāvas trieciena risku, nedrīkst izmantot bojātus vadus, savienojumus un kontaktspraudņus, kā arī noteikumiem neatbilstošus pievienošanas vadus.



Tādēļ regulāri pārbaudiet, vai pievienošanas vads nav bojāts vai novecojis (plīsumi).

Ekspluatējiet ierīci tikai ar attītu strāvas vadu.

Ja vads ir uzlīts uz spoles, pirms lietošanas tas vienmēr pilnībā jāatritina.

Nekad neizmantojiet bojātu pagarinājuma vadu. Nomainiet bojātus vadus un nekad neveiciet pagarinājuma vada remontu.

Ierīci nedrīkst izmantot, ja vadi ir bojāti vai nolietoti. Īpaši jāpārbauda strāvas pievienošanas vada bojājumi un nolietojums.

Strāvas vada apkopes un remonta darbus drīkst veikt tikai īpaši apmācīti speciālisti.

Elektriskās strāvas trieciena risks!

Nepievienojiet bojātu vadu elektrotīklam un pieskarieties bojātam vadam tikai tad, kad tas ir atvienots no elektrotīkla.

Elektriskās strāvas trieciena risks!

Nedrīkst lietot bojātus kabeļus, savienojumus un spraudņus vai noteikumiem neatbilstīgus pievienošanas vadus.

Pieskarieties griešanas mehānismam (nažiem) tikai tad, kad ierīce ir atvienota no elektrotīkla.

Vienmēr uzmanieties, lai izmantotie strāvas vadi būtu pietiekami aizsargāti.



Lai gan elektromotors ir aizsargāts pret šļakatu iedarbību, ar ierīci nedrīkst strādāt lietū un mitrā vidē.

Strādājot ārā, izmantojiet tikai mitrumnecaurlaidīgus pagarinātāja vadus, kas ir piemēroti darbam ar ierīci (⇒ 10.1).

Neļaujiet pļaušanas laikā vadam atrasties naža tuvumā.

Nevelciet pievienošanas vadu; atvienojiet to pie spraudņa un kontaktligzdas.

Ja ierīce tiek pievienota pie strāvas ģeneratora, uzmanieties, lai to nebojātu strāvas stipruma svārstību dēļ.

Pievienojiet ierīci tikai tādām strāvas avotam, kuram ir aizsargaprīkojums strāvas noplūdes gadījumiem un kuru aktivizē maks. 30 mA liels strāvas stiprums. Lai iegūtu plašāku informāciju, vērsieties pie elektriķa.

Elektriskās drošības apsvērumu dēļ elektrokabelim vienmēr jābūt pareizi uzstādītam pie vadības roktura.

4.3 Apģērbs un aprīkojums



Darba laikā vienmēr nēsājiet stingrus apavus ar neslīdošām zolēm. Nekad nestrādājiet bez apaviem vai, piemēram, sandalēs.



Apkopes darbu veikšanas un ierīces transportēšanas laikā vienmēr valkājiet ciešus cimdus, sasieniet un aplēpiet garus matus (ar lakatu, cepuri utt.).



Asinot plaušanas asmeni, uzlieciet piemērotas aizsargbrilles.

Ierīci atļauts lietot tikai tad, ja lietotājs valkā garas bikses un piegulošu apģērbu.

Nekad nenēsājiet plandošu apģērbu, kas var aptīties ap kustīgām plāvēja daļām (vadības sviru) – nenēsājiet arī rotaslietas, kaklasaites un šalles.

4.4 Ierīces transportēšana

Strādājiet tikai cimdos, lai izvairītos no savainojumiem, ko var izraisīt asas un karstas ierīces daļas.

Pirms transportēšanas izslēdziet ierīci, atvienojiet elektrotīkla pievienošanas vadu un pagaidiet, līdz apstājas nazis.

Transportējiet ierīci tikai tad, kad elektromotors ir atdzisis.

Nemiet vērā ierīces svaru un, ja nepieciešams, izmantojiet piemērotus iekraušanas palīg līdzekļus (iekraušanas rampas, pacelājus).

Ierīci un tās transportējamās detaļas (piemēram, zāles savācējgrosu) uz kravas platformas nostipriniet ar pareizi izvietotiem stiprinājuma līdzekļiem (siksniņām, trosēm utt.).

Paceļot un pārnesot ierīci, izvairieties pieskarties plaušanas asmenim.

Īpaši ievērojiet norādes sadaļā „Transportēšana”. Tajā aprakstīts, kā iekārta jāpaceļ vai jānostiprina. (⇒ 12.1)

Ierīces transportēšanas laikā ievērojiet vietējos noteikumus, jo īpaši noteikumus attiecībā uz kravas drošību un priekšmetu transportēšanu uz kravas platformām.

4.5 Pirms darba

Pārlicinieties, vai ierīci izmanto tikai tādas personas, kas ir izlasījušas lietošanas pamācību.

Ievērojiet vietējās pašvaldības noteikto dārza tehnikas ar iekšdedzes motoru vai elektromotoru lietošanas laiku.

Pilnībā pārbaudiet teritoriju, kur ierīce tiks izmantota, un atbrīvojiet to no akmeņiem, zariem, stieplēm, kauliem un citiem svešķermeņiem, ko zāles plāvējs varētu uzvest gaisā. Šķēršļus (piem., celmus, koku saknes) garā zālē var nemaz nepamanīt.

Tāpēc pirms darba ar ierīci atzīmējiet visus zālājā paslēptos objektus (šķēršļus), ko nav iespējams pārvietot.

Pirms ierīces lietošanas nomainiet visas nederīgās, nolietotās un bojātās detaļas. Ja uz ierīces esošie bīstamības un brīdinājuma norādījumi ir bojāti vai nav salasāmi, tie ir jāatjauno. Jaunas uzlīmes un citas rezerves detaļas varat iegādāties no STIHL specializētā izplatītāja.

Ierīci izmantojiet tikai lietošanai drošā stāvoklī. Pirms lietošanas sākšanas katrreiz pārbaudiet:

- vai ierīce ir montēta atbilstoši noteikumiem;
- vai griešanas darbarīks un plaušanas mehānisms kopumā (plaušanas nazis, stiprinājuma elementi, plaušanas mehānisma korpuss) ir nevainojamā stāvoklī; īpaši pārlicinieties, vai visi elementi ir droši nostiprināti, nav bojāti (bez robiem vai plaisām) un nodiluši;

- vai drošības ierīces (piemēram, izmešanas vāks, korpuss, motora apstādināšanas rokturis) ir nevainojamā stāvoklī un darbojas atbilstoši noteikumiem;
- vai zāles savācējgrosu nav bojāts un vai tas ir pilnībā montēts; aizliegts izmantot bojātu zāles savācējgrosu;
- vai darbojas elektromotora kustības bremze.

Ja nepieciešams, visus nepieciešamos darbus lūdziet veikt specializētajam izplatītājam. STIHL iesaka STIHL specializēto izplatītāju.

Ievērojiet sadaļā „Elektriskā bīstamība” sniegto informāciju (⇒ 4.2).

Nekad neieslēdziet elektromotoru, ja nav pareizi uzstādīts nazis. Elektromotors var pārkarst!

4.6 Darba laikā



Nekad nestrādājiet, ja bīstamajā zonā atrodas dzīvnieki vai personas, jo īpaši bērni.

Ierīcē uzstādīto ieslēgšanas un drošības aprīkojumu nedrīkst noņemt vai apiet tā funkcijas. Īpaši motora apstādināšanas rokturi nekad nepiestipriniet stūres stienim (piemēram, piesienot).

Vadības rokturim vienmēr jābūt montētam pareizi, un to nedrīkst izmainīt. Nelietojiet ierīci ar nolocītu vadības rokturi.

Pie vadības roktura nekad nepiestipriniet priekšmetus (piemēram, darba apģērbu). Pagarinātājs nedrīkst būt aptīts ap vadības rokturi.

Strādājiet tikai dienas gaismā vai labā mākslīgā apgaismojumā.

Nestrādājiet, ja apkārtējās vides temperatūra ir zemāka par +5 °C.

Nestrādājiet ar ierīci lietus un negaisa laikā, jo īpaši, ja pastāv zibens spēriena risks.

Ja pamatne ir mitra, samazinātas stabilitātes dēļ palielinās nelaimes gadījumu risks.

Strādājiet īpaši piesardzīgi, lai novērstu paslīdēšanu. Ja iespējams, izvairieties no ierīces izmantošanas uz mitras pamatnes.

Neatstājiet ierīci lietū.

Ierīces ieslēgšana

Uzmanīgi iedarbiniet ierīci, ievērojot norādījumus sadaļā „Ierīces lietošanas sākšana”. (⇒ 10.)

Raugieties, lai būtu pietiekams attālums no kājām līdz griezējinstrumentam.

Ieslēdzot ierīci jāatrodas uz līdzenas pamatnes.

Pirms ieslēgšanas un tās laikā ierīce nedrīkst apgāzties.

Neiedarbiniet elektromotoru, ja izmešanas kanālu nenosdz izmešanas vāks vai zāles savācējgrozs.

Neieslēdziet ierīci pārāk bieži īsā laika posmā, „nerotaļājieties” ar ieslēgšanas pogu. Elektromotors var pārkarst!

Plaušana nogāzēs

Nogāzes vienmēr apstrādājiet pa diagonāli, nevis gareniski.

Ja nogāzes gareniskās plaušanas laikā lietotājs zaudē kontroli, zāles plāvējs var pārrīpot pāri lietotājam.

Īpaši piesargieties, ja braukšanas virzienu maināt nogāzē.

Gādājiet, lai ierīce vienmēr būtu stabila, un izvairieties strādāt pārāk stāvās nogāzēs.

Drošības apsvērumu dēļ ierīci nedrīkst lietot nogāzēs, kuru slīpums pārsniedz 25° (46,6 %). **Savainošanās risks!** 25° nogāzes slīpums atbilst 46,6 cm vertikālam kāpumam uz 100 cm horizontāla garuma.

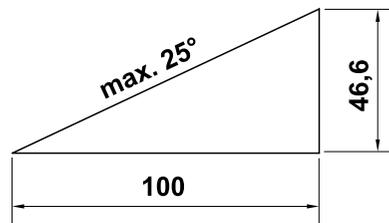

Lietošana



Uzmanību – savainojumu risks!

Nekad nepieskarieties ar rokā vai kājām pie rotējošām detaļām, nelieciet rokas vai kājas zem tām. Nekad nepieskarieties rotējošajam nazim. Nekad nestāviet pie izmešanas atveres. Vienmēr ievērojiet drošu attālumu, kas atkarīgs no vadības roktura novietojuma.



Nemēģiniet veikt naža apskati, kamēr ierīce darbojas. Neatveriet izmešanas vāku un/vai neiztukšojiet zāles savācējgrozu, kamēr zāles plāvējs darbojas. Rotējošais nazis var izraisīt savainojumus.

Plaujiet tikai soļā ātrumā – darba laikā nepārvietojieties ātrāk. Ātri virzot ierīci, paaugstinās risks gūt traumas – pakļūpot, paslīdot utt.

Apgriezot ierīci vai velkot to sev klāt, piesargieties īpaši!

Jūs varat pakļūpt!

Nekad neceliet un nenesiet ierīci, ja darbojas motors vai ir pieslēgts elektrotīkla pievienošanas vads.

Zāles velēnā apslēpti objekti (zālāja laistīšanas ierīces, pāļi, ūdens vārsti, pamati, elektrības vadi utt.) ir jāapbrauc. Nekad nebrauciet pāri šādiem objektiem.

Nogāžu, pauguraina apvidus, kapu un ūdenstilpņu tuvumā izmantojiet ierīci īpaši piesardzīgi. Īpaši ievērojiet pietiekamu attālumu no iepriekš minētajiem nedrošajiem objektiem.

Ja griezējinstrumenta vai ierīce ir sadūrusies ar šķērslī vai svešķermeni, jāapstādina elektromotors, jāatvieno elektrotīkla pievienošanas vads un jāveic profesionāla pārbaude.



Nemiet vērā griešanas darbarīka brīvskrējienus; nepieciešamas dažas sekundes, līdz darbarīks ir pilnībā apstājies.

Izslēdziet elektromotoru:

- ja transportējot ierīce ir jāsavāgā citās vietās, nevis zālē;
- ja velkat ierīci no apstrādājamās zālāja daļas vai uz to;
- pirms zāles savācējgroza noņemšanas;
- pirms plaušanas augstuma regulēšanas.



Izslēdziet elektromotoru, atvienojiet kontaktdakšu un pārliecinieties, ka griešanas darbarīks ir pilnībā apstājies:

- pirms novērsat ierīces bloķējumus vai aizsērējumus izmešanas kanālā;
- ja griešanas darbarīks ir aizķēris svešķermeni; jāpārbauda, vai griešanas darbarīks nav bojāts; ierīci nedrīkst lietot ar bojātu vai saliektu nažu vārpstu vai elektromotora vārpstu. **Savainojumu risks bojātu detaļu dēļ!**

- pirms ierīces pārbaudes, tīrīšanas vai citu darbu veikšanas (piem., pļaušanas augstuma regulēšanas, vadības roktura locīšanas/regulēšanas);
- pirms ierīces atstāšanas vai, ja ierīce atstāta bez uzraudzības;
- pirms ierīces pacelšanas vai nešanas;
- pirms transportēšanas.
- ja tiek aizķerts svešķermenis vai ierīce sāk neparasti spēcīgi vibrēt. Šajos gadījumos pārbaudiet, vai ierīcei, jo īpaši griešanas mehānismam (nazim, nažu vārpstai, nažu stiprinājumam), nav bojājumu, un nepieciešamības gadījumā veiciet nepieciešamos remontdarbus; tad atkal iedarbiniet ierīci un atsāciet tās ekspluatāciju.



Savainošanās risks!

Spēcīga vibrēšana parasti liecina par traucējumu. Ierīci nedrīkst lietot, ja naža vārpsta ir bojāta vai saliekta vai pļaušanas nazis ir bojāts vai saliekts. Ja jums nav nepieciešamo zināšanu, lieciet remontu veikt speciālistam – STIHL iesaka savu specializēto izplatītāju.

Tā kā maksimālās patērējamās jaudas režīmā ierīce var izraisīt sprieguma svārstības, nelabvēlīgu elektrotīkla apstākļu gadījumā var rasties citu tai pašai strāvas ķēdei pievienoto ierīču darbības traucējumi. Šajā gadījumā jāveic atbilstīgi pasākumi (piemēram, ierīce jāpievieno citai strāvas ķēdei, ierīce jāizmanto, pievienojot to strāvas ķēdei ar zemu pilno pretestību).

4.7 Apkope, tīrīšana, remonts un glabāšana

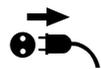

Pirms visiem darbiem ar ierīci, pirms ierīces regulēšanas, tīrīšanas, kā arī pirms

pārbaudes, vai pievienošanas vads nav savijies vai bojāts, ierīce jāizslēdz un jāatvieno pievienošanas vads.

Pirms glabāšanas slēgtās telpās, pirms apkopes darbiem un pirms tīrīšanas ļaujiet ierīcei pilnībā atdzist.

Tīrīšana

Pēc darba visu ierīci rūpīgi iztīriet. (⇒ 11.2)

Pielipušos zāles atlikumus noskrubīniet ar koka nūju. Pļāvēja apakšējo daļu tīriet ar suku un ūdeni.

Nekad neizmantojiet augstspiediena tīrītāju un nemazgājiet ierīci zem tekoša ūdens (piem., ar dārza šļūteni). Nelietojiet kodīgus tīrīšanas līdzekļus. Tie var bojāt plastmasu un metālus un tādējādi ietekmēt STIHL ierīces drošu lietošanu.

Lai novērstu ugunsbīstamību, iztīriet dzesēšanas gaisa atveru zonu starp elektromotora pārsegu un korpusu, lai tajā nebūtu, piemēram, zāle, siens, sūnas, lapas vai izplūstoša smērviela.

Apkopes darbi

Lietotājs drīkst veikt tikai tos apkopes darbus, kas aprakstīti šajā lietošanas pamācībā; visus citus darbus lieciet veikt specializētam izplatītājam.

Ja jums trūkst nepieciešamo zināšanu un palīgīdzekļu, vienmēr griezieties pie specializētā izplatītāja.

STIHL iesaka apkopes un remonta darbu veikšanu uzticēt tikai STIHL specializētajam izplatītājam.

STIHL specializētie izplatītāji tiek regulāri apmācīti, un to rīcībā tiek nodota tehniskā informācija.

Lietojiet tikai instrumentus, piederumus vai pierīces, ko šai ierīcei atļāvis uzņēmums STIHL, vai arī tehniski līdzvērtīgas daļas. Pretējā gadījumā pastāv savainojumu gūšanas vai ierīces bojājumu risks. Ja rodas jautājumi, vērsieties pie specializētā izplatītāja.

STIHL oriģinālie instrumenti, piederumi un rezerves daļas, ņemot vērā to īpašības, ir optimāli pielāgotas ierīcei un lietotāja prasībām. Oriģinālās STIHL rezerves daļas var atpazīt pēc STIHL rezerves daļu kataloga numura, STIHL emblēmas un STIHL rezerves daļas apzīmējuma. Uz nelielām daļām var būt tikai apzīmējums.

Brīdinājuma un norādījumu uzlīmēm vienmēr jābūt tīrām un salasāmām. STIHL specializētajam izplatītājam ir jānodrošina bojātas vai pazudušas uzlīmes ar jaunām oriģinālām uzlīmēm. Ja kāda no daļām tiek nomainīta ar jaunu daļu, raugieties, lai uz jaunās daļas būtu tādas pašas uzlīmes.

Darbus pie griešanas mehānisma veiciet tikai ar bieziem darba cimdēm, ievērojot vislielāko piesardzību.

Pārliecinieties, vai visi uzgriežņi, tapas un skrūves – īpaši naža stiprinājuma skrūves – ir stingri pieskrūvētas, lai ierīces ekspluatācija būtu droša.

Regulāri un jo īpaši pirms novietošanas glabāšanā (piem., pirms ziemas sezonas), pārbaudiet, vai ierīces detaļas un zāles savācējgrozs nav nodilis vai bojāts. Drošības apsvērumu dēļ nolietotojās vai bojātās daļas nomainiet, lai ierīce vienmēr būtu drošā darba stāvoklī.

Ja apkopes darbu veikšanas laikā ir noņemtas daļas vai aizsargierīces, pēc tam tās nekavējoties jāmontē atbilstoši norādēm.

Regulāri pārbaudiet, vai pļaušanas nazis ir droši nostiprināts un vai tas nav bojāts un nodilis.

4.8 Uzglabāšana ilgākos ekspluatācijas starplaikos

Atdzisušu ierīci glabājiet sausā un slēgtā telpā.

Pārliecinieties, vai ierīce ir aizsargāta pret neatļautu lietošanu (piem., bērniem).

Pirms novietošanas glabāšanai (piem., pirms ziemas sezonas) ierīci rūpīgi iztīriet.

Glabājiet ierīci ekspluatācijai drošā stāvoklī.

4.9 Utilizācija

Pārliecinieties, ka nolietotā ierīce tiek utilizēta atbilstoši noteikumiem. Pirms utilizēšanas ierīci padariet nelietojamu. Lai novērstu negadījumus, atvienojiet elektrotīkla pievienošanas vadu vai elektromotora elektrokabeli.

Iespējams savainoties ar griezējinstrumentu!

Arī nolietotu ierīci nekad neatstājiet bez uzraudzības. Pārliecinieties, ka ierīce un griezējinstrumenti tiek glabāti bērniem nepieejamā vietā.

5. Simbolu apraksts



Uzmanību!

Pirms ekspluatācijas izlasiet lietošanas pamācību.



Savainošanās risks!

Neļaujiet nepiederīgām personām uzturēties bīstamajā zonā.

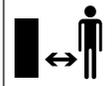

Savainojumu risks!

Uzmanieties no asa pļaušanas naža. Pļaušanas nazis pēc izslēgšanas vēl dažas sekundes griežas (motora/naža bremze). Pirms darbiem ar griešanas darbarīku, pirms apkopes un tīrīšanas darbiem, pirms pārbaudes, vai pievienošanas vads nav savijies vai bojāts, un pirms ierīces atstāšanas bez uzraudzības izslēdziet motoru un atvienojiet pievienošanas vadu.

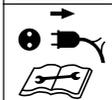

Elektriskās strāvas trieciena risks!

Neļaujiet pievienošanas vadam atrasties griezējinstrumenta tuvumā.



Elektromotora ieslēgšana

6. Ierīces sagatavošana darbam

6.1 Zālesplāvēja montāža



Savainojumu risks

Ievērojiet drošības norādījumus nodaļā „Jūsu drošībai”. (⇒ 4.)

- Montējiet uz horizontālas līdzenas un stingras pamatnes. Pirms montāžas pārbaudiet piegādes komplektāciju. 
- Montējot zāles savācējgrozu un vadības roktura apakšējo daļu (D), ņemiet vērā pievilksanas momentu. 

- Novietojiet vadības roktura augšējo daļu vēlamajā augstumā uz vadības roktura apakšējām daļām un turiet to. (⇒ 7.3)
- Montējiet vadības roktura augšējo daļu, ievietojiet elektrokabeli kabeļu vadotnē (J), kā redzams attēlā, un piestipriniet to ar kabeļu skavām (K) pie vadības roktura. 
- Iekariet zāles savācējgrozu. (⇒ 7.1)

7. Vadības elementi

7.1 Zāles savācējgrozs

Iekāršana

- Atveriet un pieturiet izmešanas vāku (1).
- Iekariniet zāles savācējgrozu (2) aiz tā fiksācijas āķiem zāles savācējgroza stiprinājumos (3) ierīces aizmugurē.
- Aizveriet izmešanas vāku (1).

Izņemšana

- Atveriet un pieturiet izmešanas vāku (1).
- Paceliet zāles savācējgrozu (2) un noņemiet to virzienā uz aizmuguri.
- Aizveriet izmešanas vāku (1).

7.2 Savāktās zāles daudzuma indikators

Zāles savācēģrozam ir savāktās zāles daudzuma indikators (1), kas atrodas zāles savācēģgroza augšējā daļā.

Gaisa plūsma, kas rodas pļaušanas naža rotācijas rezultātā un nodrošina zāles padevi uz zāles savācēģgrozu, paceļ savāktās zāles daudzuma indikatora rādītāju (2): zāles savācēģgrozs tiek papildīts ar nopļauto zāli.

Kad zāles savācēģgrozs kļūst pilnāks, šī gaisa plūsma pavājinās un savāktās zāles daudzuma indikatora rādītājs nolaižas (3):

- iztukšojiet pilno zāles savācēģgrozu (⇒ 10.5).

7.3 Vadības rokturis



Iespēšanas risks!

Ja atskrūvē grozāmos rokturus, vadības roktura augšējā daļa var noliekties. Kad atskrūvējat grozāmos rokturus, ar vienu roku turiet vadības roktura augšējo daļu (2) tās augstākajā vietā.

1 Vadības roktura augšējās daļas noliekšana

Transportēšanas pozīcija vietas taupīšanai transportējot un glabājot

- Grozāmos rokturus (1) izskrūvējiet tikai tiktāl, lai tie varētu brīvi griezties un vadības roktura augšējā daļa (2) – nolocīties uz priekšu. Raugieties, lai nebojātu elektrokabeli.

Darba pozīcija ierīces stumšanai

- Vadības roktura augšējo daļu (2) atlokiet uz aizmuguri un turiet ar vienu roku.
- Pieskrūvējiet grozāmos rokturus (1).

2 Augstuma regulēšana

Vadības roktura augšējo daļu var fiksēt divos augstumos.

- Atskrūvējiet grozāmos rokturus (1) un noņemiet skrūves (3).
- Novietojiet vadības roktura augšējo daļu (2) vēlamajā augstumā.
[A] urbums – visaugstākā pozīcija
[B] urbums – viszemākā pozīcija
- Ievietojiet skrūves (3) pa urbumiem vadības roktura apakšējā un augšējā daļā, stingri pieskrūvējiet grozāmos rokturus (1).



7.4 Centrālā pļaušanas augstuma regulēšana



Iespējams iestatīt **piecus** dažādus pļaušanas augstumus.

1. līmenis

mazākais pļaušanas augstums (25 mm)

5. līmenis

lielākais pļaušanas augstums (65 mm)

Pļaušanas augstuma regulēšana

- Paspiediet fiksācijas sviru (1) uz ārpusi un turiet.
- Regulējiet vēlamo pļaušanas augstumu, virzot ierīci uz augšu un uz leju.
- Atlaidiet fiksācijas sviru (1) un ļaujiet tai fiksēties.

8. Norādījumi par darbu

8.1 Vispārīga informācija



Savainošanās risks!

Ja vads sapinas, tas nekavējoties jāatrasa.

Pļaušanas laikā pievienošanas vadam jāatrodas aizmugurē. Pievienošanas vadi pļaušanas laikā var tikt nejauši pārgriezti vai izraisīt pakļupšanu. Tāpēc ar tiem ir saistīts augsts negadījumu risks. Tāpēc pļaujiet tā, lai pievienošanas vads vienmēr redzami atrastos jau nopļautajā zālāja daļā.

Skaistu un kuplu zālāju iegūst, pļaujot bieži un uzturot īsu zālāja garumu.

Ja karstā un sausā laikā zālienu nopļauj pārāk īsu, tas saulē izdeg un kļūst neglīts!

Plaujot ar asu nazi, plāvums ir pievilcīgāks nekā tad, ja tas plauts ar neasu nazi, tāpēc nazis regulāri jāuzasina (STIHL specializētais izplatītājs).

8.2 Pareiza elektromotora noslodze

Neslēdziet zāles plāvēju garā zālē vai tad, kad tam ir uzstādīts zemākais plaušanas augstums.

Zāles plāvēju drīkst noslogot tikai tik daudz, lai būtiski nesamazinātos elektromotora apgriezīnu skaits.

Samazinoties apgriezīnu skaitam, iestatiet lielāku plaušanas augstumu un/vai samaziniet ierīces pārvietošanas ātrumu.

8.3 Ja plaušanas nazis ir bloķēts

nekavējiet izslēdziet elektromotoru un atvienojiet elektrotīkla kontaktspraudni. Pēc tam novērsiet traucējuma cēloni.

8.4 Elektromotora termiskā aizsardzība pret pārslodzi

Ja darba laikā rodas elektromotora pārslodze, iebūvētā termiskā aizsardzība pret pārslodzi automātiski izslēdz elektromotoru.

Pārslodzes iemesli:

- pārāk garas zāles plaušana vai plaušana ar pārāk zemu plaušanas augstumu;
- pārāk liels pārvietošanas ātrums;

- nepietiekami iztīrīts dzesēšanas gaisa kanāls (ventilācijas atvere);
- plaušanas nazis ir neass vai nodilis;
- nepiemērots vai pārāk garš pievienošanas vads – sprieguma kritums (⇒ 10.1).

Lietošanas atsākšana

Pēc tam, kad ierīce ir atdzisusi līdz 20 min. (atkarībā no apkārtējās vides temperatūras), to var atsākt lietot (⇒ 10.).

8.5 Lietotāja darba zona



- Kad elektromotors darbojas, lietotājam drošības dēļ vienmēr jāatrodas darba zonā aiz vadības roktura. Vienmēr ievērojiet drošu attālumu, kas atkarīgs no vadības roktura novietojuma.
- Zālesplāvēju drīkst izmantot tikai viens cilvēks; neļaujiet nepiederīgām personām uzturēties bīstamajā zonā. (⇒ 4.)

9. Drošības ierīces

Ierīce ir aprīkota ar vairākām drošības funkcijām, lai nodrošinātu drošu ekspluatāciju un novērstu nepareizas lietošanas iespējas.



Savainošanās risks!

Ja kādā no drošības ierīcēm tiek konstatēts bojājums, ierīces ekspluatācija ir jāpārtrauc. Sazinieties ar specializēto izplatītāju; STIHL iesaka STIHL specializēto izplatītāju.

9.1 Drošības aprīkojums

Zālesplāvējs ir aprīkots ar aizsargierīcēm, kas pasargā no nejaušas saskaršanās ar plaušanas nažiem un izmesto nopļauto zāli.

Aizsargierīces ir korpuss, izmešanas vāks, zāles savācējgrozs un pareizi uzstādīts vadības rokturis.

9.2 Darbināšana ar divām rokām

Elektromotoru var ieslēgt tikai tad, ja ar labo roku nospiež un tur nospiestu ieslēgšanas pogu, bet pēc tam vadības roktura virzienā ar kreiso roku velk motora apstādināšanas rokturi.

9.3 Elektromotora kustības bremze

Pēc motora apstādināšanas roktura atlaišanas plaušanas nazis apstājas ne vēlāk kā pēc 3 sekundēm.

Elektromotorā iebūvētā kustības bremze saīsina kustības beigšanās laiku no izslēgšanas līdz naža apstāšanās brīdim.



Pēc elektromotora iedarbināšanas nazis sāk griezties un ir dzirdams vēja troksnis. Pēc elektromotora apstādināšanas brīvgaitas laiks atbilst vēja trokšņa laikam, un to var izmērīt ar hronometru.

10. Ierīces sagatavošana darbam

10.1 Ierīces pieslēgšana elektrotīklam



Elektriskās strāvas trieciena risks!

Ievērojiet drošības tehnikas noteikumus – skat. sadaļu „Jūsu drošībai” (⇒ 4.2).

Kabeļa saivas izmantošanas gadījumā pievienošanas vads jāatritina līdz galam, citādi elektriskā pretestība var izraisīt jaudas zudumu un pārkaršanu.

Kā pievienošanas vadus var izmantot tikai tādus vadus, kas ir smagāki par gumijas vadiem **H07 RN-F DIN/VDE 0282**.

Minimālais šķēsgriezums:
ja garums nepārsniedz 25 m:
3 x 1,5 mm²
ja garums nepārsniedz 50 m:
3 x 2,5 mm²

Pievienošanas vadu savienojumiem jābūt no gumijas vai arī apvilkti ar gumiju un jāatbilst standartam **DIN/VDE 0620**.

Elektrotīkla spriegumam un frekvencei jāatbilst datiem, kas norādīti jaudas plāksnītē vai nodaļā „Tehniskie dati” (⇒ 17.).

Elektrotīkla pievienošanas vadam ir jābūt ar pietiekamu izolāciju (⇒ 17.).

Šo ierīci paredzēts izmantot elektrotīklā, kura sistēmas pretestība Z_{maks} pārejas punktā (mājas pieslēgums) nav lielāka par **0,49 omiem** (pie 50 Hz).

Lietotājam jānodrošina, ka ierīci lieto, izmantojot tikai tādu elektrotīklu, kas atbilst iepriekš minētajiem nosacījumiem. Ja

nepieciešams, jautājumus par elektrotīkla pretestību uzdodiet vietējam elektroapgādes uzņēmumam.

10.2 Nostiepuma atslodze



Darba laikā nostiepuma atslodze novērš nejaušu elektrotīkla pievienošanas vada atvienošanu un tādējādi iespējamos ierīces elektrotīkla pieslēgvietas bojājumus.

Tāpēc pievienošanas vads vienmēr jāvada cauri nostiepuma atslodzes mehānismam.

- Izveidojiet pievienošanas vada (1) cilpu un izvadiet caur atveri (2).
- Cilpu pārvelciet pār āķi (3) un cieši pievelciet.

10.3 Zāles plāvēja ieslēgšana



Neiedarbiniet elektromotoru garā zālē vai zemākajā plaušanas augstumā, jo tas apgrūtinā motora iedarbināšanu.

- Turiet nospiestu ieslēgšanas pogu (1). Motora apstādināšanas rokturi (2) piespiediet pie vadības roktura un turiet.
- Ieslēgšanas pogu (1) var atkal atlaist pēc motora apstādināšanas roktura (2) pārvirzīšanas.

10.4 Zāles plāvēja izslēgšana



- Atlaidiet motora apstādināšanas rokturi (1). Pēc neilga brīža elektromotors un plaušanas nazis apstāsies.

10.5 Zāles savācēgroza iztukšošana



Savainošanās risks!

Drošības apsvērumu dēļ elektromotors pirms zāles savācēgroza izņemšanas un noņemšanas jāizslēdz.

- Noņemiet zāles savācēgrozu. (⇒ 7.1)
- Atveriet zāles savācēgrozu, izmantojot fiksēšanas mēlīti (1). Atveriet zāles savācēgroza (2) augšējo daļu augšup un pieturiet to. Zāles savācēgrozu apgāziet uz aizmuguri un izņemiet no tā nopļauto zāli.
- Aizveriet zāles savācēgrozu.
- Iekariet zāles savācēgrozu. (⇒ 7.1)

11. Apkope

11.1 Vispārīga informācija



Savainošanās risks!

Ievērojiet drošības tehnikas noteikumus – skat. nodaļu „Jūsu drošībai” (⇒ 4.).

Ilgadējā apkope, ko veic specializētais izplatītājs

Specializētam izplatītājam zālesplāvēja pārbaude jāveic reizi gadā. STIHL iesaka STIHL specializēto izplatītāju.

11.2 Ierīces tīrīšana



14

Apkopes intervāls: pēc katras lietošanas reizes

- Novietojiet zālesplāvēju uz stingras horizontālas un līdzenas pamatnes.
- Noņemiet zāles savācējgrozu. (⇒ 7.1)
- Lai iztīrītu zālesplāvēja (1) apakšdaļu, sasveriet ierīci sāniski.
- Tīriet ierīci tikai ar ūdeni, suku vai drānu. Pielipušos zāles atlikumus nokasiet ar koka nūjiņu. Ja nepieciešams, lietojiet specializētu tīrīšanas līdzekli (piem., „STIHL” specializēto tīrīšanas līdzekli).
- Nekad nevērsiet ūdens strūklu vai augstspiediena tīrītāju pret slēdzi, motora daļām, blīvējumiem un gultņu ligzdām.

11.3 Elektromotors un riteņi

Elektromotoram apkope nav nepieciešama.

Riteņu gultņiem apkope nav nepieciešama.

11.4 Vadības roktura augšējā daļa

Apkopes intervāls: pirms katras lietošanas reizes

Pārbaudiet, vai vadības roktura augšējā daļa nav bojāta, – tā ir pārklāta ar izolācijas slāni. Ja izolācijas slānis ir bojāts, neizmantojiet zālesplāvēju un nomainiet vadības roktura augšējo daļu.

11.5 Pļaušanas naža apkope



15

Apkopes intervāls: pirms katras lietošanas reizes



Savainojumu risks!

Pirms katras naža lietošanas reizes pārbaudiet, vai tas nav bojāts. Pļaušanas nazis jāmaina, ja tajā redzami robi vai plaisas vai ir sasniegta vai pārsniegta nodiluma robeža.

- Sasveriet zālesplāvēju sāniski. (⇒ 11.2)
- Notīriet pļaušanas nazi (1), pārbaudiet, vai tas nav bojāts (nav robu vai plaisu) vai nodilis, un nomainiet to, ja nepieciešams.
- **Pārbaudiet naža biezumu**  vairākās vietās, izmantojot bīdmēru. Īpaši izmēriet naža lāpstiņu.  > 1,6 mm
- Pielieciet lineālu (2) pie naža priekšējās malas un pārbaudiet **nodilumu** .  < 5 mm

11.6 Pļaušanas naža montāža un demontāža



16



Savainojumu risks!

Strādājot ar pļaušanas nazi, izmantojiet piemērotus aizsargcimdus.

- Lai strādātu ar pļaušanas nazi, sasveriet zālāja plāvēju sāniski. (⇒ 11.2)

1 Demontāža

- Ar vienu roku pieturiet pļaušanas nazi (1).

- Izskrūvējiet naža stiprinājuma skrūvi (2) un izņemiet to kopā ar pļaušanas nazi (1) un vārpstu (3).

2 Montāža



Savainojumu risks!

Pirms montāžas pārbaudiet pļaušanas nazi (vai tas nav bojāts, nodilis); ja nepieciešams, nomainiet to. (⇒ 11.5)

Uzstādiet pļaušanas nazi tikai ar augšupvērstajām lāpstiņām uz augšu (pret ierīci), kā redzams attēlā. Precīzi jāievēro noteiktais naža stiprinājuma skrūvju pievilkšanas moments, jo no tā atkarīgs griezējinstrumenta stiprinājuma drošums. Naža stiprinājuma skrūvi papildus nostipriniet ar „**Loctite 243**”.

Mainot nazi, jāmaina arī naža stiprinājuma skrūve un vārpsta.

- Notīriet naža stiprinājuma virsmu, vārpstu un naža uznavu.
- Pļaušanas nazi (1) uzlieciet uz naža uznavas tā, lai tā augšupvērstās lāpstiņas būtu vērstas augšup. Naža uznavas vadstienis (4) jāievieto pļaušanas naža izciļņos.
- Ar vienu roku paceliet pļaušanas nazi (1) un ievietojiet vārpstu (3).
- Ieskrūvējiet naža stiprinājuma skrūvi (2) un pievelciet to. Naža stiprinājuma skrūves **pievilkšanas moments**: 15 - 20 Nm.

11.7 Pļaušanas naža asināšana

Pļaušanas naža asināšanu STIHL iesaka uzticēt speciālistam. Nepareizi uzasināts nazis (nepareizs asināšanas leņķis, nelīdzsvarotība utt.) ietekmē ierīces darbību.

Asināšanas instrukcija

- Noņemiet pļaušanas nazi. (⇒ 11.6)
- Asinot pļaušanas nazi, dzesējiet to, piemēram, ar ūdeni. Nedrīkst parādīties zila nokrāsa, citādi samazinās naža griešanas izturība.
- Asiniet asmeni vienmērīgi, lai novērstu nelīdzsvarotības izraisītu vibrāciju.
- Ievērojiet 30° lielu asināšanas leņķi.
- Nepieciešamības gadījumā pēc asināšanas radušos grāti notīriet, izmantojot smalku smilšpapīru.

11.8 Glabāšana (dīkstāve ziemā)

Ierīci glabājiet sausā, slēgtā telpā bez putekļiem. Pārlicinieties, ka ierīce ir novietota bērniem nepieejamā vietā.

Glabājiet zāles plāvēju tikai darbam drošā stāvoklī un, ja nepieciešams, salokiet vadības rokturi.

Visiem uzgriežņiem, tapām un skrūvēm jābūt cieši nostiprinātām; nomainiet nesadalītos norādījumus par apdraudējumu un brīdinājumus un pārbaudiet, vai ierīcei nav nodiluma un bojājumu. Nomainiet nolietoto vai bojātas detaļas.

Iespējamie ierīces bojājumi jānovērš pirms novietošanas glabāšanā.

Zāles plāvēju novietojot ilgākai dīkstāvei (ziemā), veiciet šādas darbības:

- rūpīgi notīriet visas ierīces ārējās daļas;
- ieeļļojiet vai ieziediet ar smērvielu visus kustīgos elementus.

12. Transportēšana

12.1 Transportēšana



Savainojumu risks!

Pirms ierīces transportēšanas izlasiet norādes nodaļā „Jūsu drošībai”. (⇒ 4.)
Transportējot vienmēr valkājiet piemērotu aizsargapģērbu (aizsargapavus, izturīgus cimdus).
Pirms pacelšanas vai transportēšanas vienmēr atvienojiet pievienošanas vadu.

Ierīces nešana

- Nesiet zālesplāvēju, ar vienu roku turot to pie transportēšanas roktura (1) un ar otru roku turot korpusu (2). Vienmēr ievērojiet, lai pļaušanas nazis atrastos pietiekamā attālumā no ķermeņa, jo īpaši no rokām un kājām.

vai

- Nesiet zālesplāvēju, ar vienu roku turot to pie transportēšanas roktura (1).

Ierīces nostiprināšana

- Nostipriniet zālesplāvēju un zāles savācējgrozu uz kravas platformas ar piemērotiem stiprinājumiem.
- Nostipriniet troses vai siksnas pie transportēšanas roktura (1) un pie vadības roktura apakšējām daļām (3).

13. Nodiluma samazināšana un bojājumu novēršana

Svarīgi norādījumi par apkopi un kopšanu, produktu grupu

Zālesplāvējs ar rokas vadību un tīkla barošanu (STIHL RME)

STIHL neuzņemas nekādu atbildību par mantas un miesas bojājumiem, kas radušies, neievērojot lietošanas pamācībā minētos norādījumus, jo īpaši tos, kas attiecas uz drošību, lietošanu un apkopi, vai gadījumos, kad ir izmantotas neapstiprinātas pierīces vai rezerves daļas.

Lai novērstu STIHL ierīces bojājumus vai pārmērīgu nodilumu, lūdzu, noteikti ņemiet vērā tālāk minētos norādījumus.

1. Dilstošās daļas

Dažas STIHL ierīces sastāvdaļas dabīgi nodilst arī tad, ja ierīci izmanto paredzētajam mērķim, un atkarībā no lietošanas veida un ilguma tās ir savlaicīgi jānomaina.

Dilstoša detaļa ir:

- nazis

2. Lietošanas pamācībā minēto noteikumu ievērošana

STIHL ierīce jālieto, jāapkopj un jāuzglabā rūpīgi, kā tas aprakstīts šajā lietošanas pamācībā. Lietotājs ir atbildīgs par visiem bojājumiem, kuri radušies drošības, lietošanas un apkopes norādījumu neievērošanas dēļ.

Tas īpaši attiecas uz:

- nepietiekama diametra vadu izmantošanu (šķērsgriezums);

- nepareizu elektrisko savienojumu (spriegums);
- ar uzņēmumu STIHL nesaskaņotām produkta izmaiņām;
- tādu instrumentu vai piederumu izmantošanu, kuru lietošana ierīcei nav atļauta, nav piemērota vai kuru kvalitāte ir zema;
- produkta lietošanu neatbilstīgi mērķim;
- produkta izmantošanu sporta pasākumos vai sacensībās;
- zaudējumiem, kas radušies, turpinot izmantot izstrādājumu ar bojātām detaļām.

3. Apkopes darbi

Visi nodaļā „Apkope” minētie darbi ir jāveic regulāri.

Ja šos apkopes darbus lietotājs nevar veikt pats, tie jāuztic specializētam izplatītājam.

STIHL iesaka apkopes un remonta darbu veikšanu uzticēt tikai STIHL specializētajam izplatītājam.

STIHL specializētie izplatītāji tiek regulāri apmācīti, un to rīcībā tiek nodota tehniskā informācija.

Ja ir nokavēts šo darbu veikšanas termiņš, var rasties bojājumi, par kuriem ir atbildīgs lietotājs.

Tie ir, piemēram:

- elektromotora bojājumi, kas radušies nepietiekami iztīrīta dzesēšanas gaisa kanāla (ventilācijas atveres) dēļ;
- korozija un citi bojājumi, kas radušies nepareizas glabāšanas dēļ;
- ierīces bojājumi, kas radušies nekvalitatīvu rezerves daļu dēļ;

- bojājumi, kas radušies savlaicīgi neveiktas vai nepietiekami veiktas apkopes dēļ, vai bojājumi, kas radušies tādēļ, ka apkopes vai remonta darbi nav veikti specializēto izplatītāju darbnīcās.

14. Vides aizsardzība



Nogriezto zāli neizmetiet, bet gan izmantojiet kompostam.

Iepakojums, ierīce un piederumi ir izgatavoti no pārstrādājamiem materiāliem un atbilstoši

jānodod utilizēšanai.

Materiālu atkritumu šķirošana un videi draudzīga utilizācija veicina izejvielu atkārtotu izmantošanu. Tāpēc parastā lietošanas perioda beigās ierīce jānogādā otrreizējo izejvielu savākšanas punktā. Veicot utilizāciju, īpaši ievērojiet nodaļā „Utilizācija” (⇒ 4.9) minētos norādījumus.

Vērsieties tuvākajā atkritumu otrreizējās pārstrādes centrā vai pie sava specializētā izplatītāja, lai uzzinātu, kā pareizi veikt atkritumvielu utilizāciju.

15. Parastās rezerves daļas

Pļaušanas nazis:
6311 702 0100

Naža stiprinājuma skrūve:
9018 321 1800

Līdzņēmējs:
6311 702 0600



Mainot nazi, jāmaina arī naža stiprinājuma skrūve un līdzņēmējs. Rezerves daļas var iegādāties no STIHL specializētā izplatītāja.

16. ES atbilstības deklarācija

16.1 Zālesplāvējs ar rokas vadību un tīkla barošanu (STIHL RME)

STIHL Tirol GmbH
Hans Peter Stihl-Straße 5
6336 Langkampfen
Austrija

uzņemas visu atbildību un paziņo, ka ierīce

Zālesplāvējs ar rokas vadību un tīkla barošanu (STIHL RME),

Ražotāja zīmols	STIHL
Veids	RME 235.0
Sērijas numurs:	6311

atbilst šādām EK direktīvām:
2000/14/EC, 2014/30/EU, 2006/42/EC,
2011/65/EU

Ražojums izstrādāts un izgatavots saskaņā ar šādiem standartiem:
EN 60335-1, EN 60335-2-77

Uz produktu attīstīšanu un ražošanu attiecas atbilstošo standartu derīgo versiju izstrādes datums.

Izmantotā atbilstības novērtēšanas procedūra:
VIII pielikums (2000/14/EC).

Pilnvarotās iestādes nosaukums un adrese:

TÜV Rheinland LGA Products GmbH
Tillystraße 2
D-90431 Nürnberg.

Par tehniskās dokumentācijas sagatavošanu un uzglabāšanu atbildīgā persona:

Sven Zimmermann
STIHL Tirol GmbH

Ražošanas gads un mašīnas numurs ir norādīti uz ierīces jaudas plāksnītes.

Izmērītais trokšņu jaudas līmenis:
92,1 dB(A)

Garantētais trokšņu jaudas līmenis:
93 dB(A)

Langkampfene,
2019-01-02 (GGGG-MM-DD)

STIHL Tirol GmbH



Sven Zimmermann

Projektēšanas nodaļas vadītājs

17. Tehniskie parametri

Veids	RME 235.0
sērijas numurs	6311
Motors, modelis	elektromotors
Motora tips	maiņstrāvas universālais elektromotors
Spriegums	230 V~
Patērējamā jauda	1200 W
Frekvence	50 Hz

Veids	RME 235.0
Drošinātājs	5 A
Izolācijas klase	II
Izolācijas veids	IPX 4
Griezēj mehānisms	Naža turētājs
Plāušanas platums	33 cm
Griezēj mehānisma apgriezīu skaits	3200 apgr./min
Saskaņā ar Direktīvu 2000/14/EK:	
Garantētais trokšņu jaudas līmenis L_{WAd}	93 dB(A)
Saskaņā ar Direktīvu 2006/42/EK:	
Trokšņu spiediena līmenis darba vietā	
L_{pA}	80 dB(A)
Nobīde K_{pA}	2 dB(A)
Naža turētāja piedziņa	pastāvīga
Naža stiprinājuma skrūves pievilkšanas moments	15 - 20 Nm
Priekšējo riteņu diametrs	140 mm
Aizmugurējo riteņu diametrs	170 mm
Zāles savācējgroza tilpums	30 l
Plāušanas augstums	25 - 65 mm
Norādītā vibrāciju vērtība saskaņā ar EN 12096:	
Izmērītā vērtība a_{hw}	1,40 m/sec. ²
Nobīde K_{hw}	0,70 m/sec. ²
Mērījums atbilstoši EN 20643	
Garums	127 cm
Platums	37 cm
Augstums	108 cm
Svars	13 kg
	14 kg (GB)

18. Darbības traucējummeklēšana

- ✘ Ja nepieciešams, vērsieties pie specializēta izplatītāja; uzņēmums STIHL iesaka izmantot STIHL specializēto izplatītāju.

Traucējums

Elektromotors nesāk darboties

Iespējamais cēlonis:

- tīklā nav sprieguma;
- bojāts pievienošanas vads/kontaktspraudnis/kontaktspraudņa savienojums vai slēdzis;
- nav nospiesta iedarbināšanas poga;
- elektromotors ir pārslogots pārāk lielas vai slapjas zāles plāušanas rezultātā;
- elektromotora aizsardzība aktivizēta;
- zāles plāvēja korpuss ir aizsērējis;
- bojāts spraudņa drošinātājs (GB variantam).

Problēmas novēršana:

- pārbaudiet drošinātāju (⇒ 10.1);
- pārbaudiet vadu/spraudni/slēdzi, ja nepieciešams, nomainiet (⇒ 10.1);
- nospiediet iedarbināšanas pogu (⇒ 10.3);
- nemēģiniet iedarbināt elektromotoru garā zālē; pielāgojiet plāušanas augstumu (⇒ 7.4);
- ļaujiet ierīcei atdzist (⇒ 8.4);
- iztīriet plāvēja korpusu (⇒ 11.2);
- nomainiet spraudņa drošinātāju (✘).

Traucējums:

bieži iedarbojošs tīkla drošinātājs.

Iespējamais cēlonis:

- nepiemērots pievienošanas vads;
- tīkla pārslodze;

- ierīce ir pārslogota pārāk lielas vai slapjas zāles pļaušanas rezultātā.

Problēmas novēršana:

- izmantojiet piemērotu pievienošanas vadu (⇒ 10.1);
- pievienojiet ierīci citai strāvas ķēdei;
- pielāgojiet pļaušanas augstumu un kustības ātrumu konkrētās vietas apstākļiem (⇒ 7.4).

Traucējums:

darbības laikā rodas spēcīga vibrācija.

Iespējamais cēlonis:

- naža stiprinājuma skrūve ir vaļīga;
- nazis nav līdzsvarots.

Problēmas novēršana:

- pievelciet naža stiprinājuma skrūvi (⇒ 11.6);
- uzasiniet (nolīdzsvarojiet) vai nomainiet nazi (⇒ 11.7).

Traucējums:

nelīdzens pļāvums, zālājs dzeltē.

Iespējamais cēlonis:

- pļaušanas nazis ir neass vai nodilis;
- pļāvēja pārvietošanas ātrums ir pārāk liels attiecīgajam pļaušanas augstumam.

Problēmas novēršana:

- uzasiniet vai nomainiet pļaušanas nazi (⇒ 11.7);
- samaziniet ierīces pārvietošanas ātrumu un/vai izvēlieties pareizo pļaušanas augstumu (⇒ 7.4).

Traucējums

Apgrūtināta iedarbināšana vai nepietiekama elektromotora jauda

Iespējamais cēlonis:

- pārāk garas vai slapjas zāles pļaušana;

- zāles pļāvēja korpuss ir aizsērējis.

Problēmas novēršana:

- pielāgojiet pļaušanas augstumu un kustības ātrumu konkrētās vietas apstākļiem (⇒ 7.4);
- iztīriet pļāvēja korpusu (lai veiktu tīrīšanu, atvienojiet kontaktspraudni) (⇒ 11.2).

Traucējums:

aizsprostojies izmešanas kanāls.

Iespējamais cēlonis:

- nodilis pļaušanas nazis;
- pārāk garas vai slapjas zāles pļaušana.

Problēmas novēršana:

- nomainiet pļaušanas nazi (⇒ 11.7);
- pielāgojiet pļaušanas augstumu un kustības ātrumu konkrētās vietas apstākļiem (⇒ 7.4).

19. Apkopes grafiks

19.1 Nodošanas apstiprinājums

Modelis: _____

Sērijas numurs:

□	□	□	□	□	□	□	□	□	□
---	---	---	---	---	---	---	---	---	---

Datums: _____

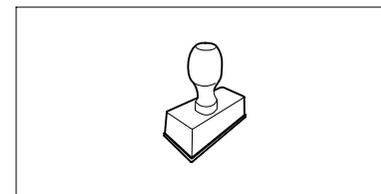

Nākamā apkope

Datums: _____

19.2 Apkopes apstiprinājums



Veicot apkopes darbus, nododiet šo lietošanas pamācību STIHL specializētajam izplatītājam. Viņš iepriekš nodrukātajos laukos apstiprina apkopes darbu veikšanu.

 Apkopes veikšanas datums

 Nākamās apkopes datums

Mielos pirkėjos, mieli pirkėjai,

mes džiaugiamės, kad pasirinkote STIHL. Mes kuriame ir gaminame aukščiausios kokybės gaminius, kurie atitinka mūsų klientų poreikius. Taip atsiranda didelio patikimumo gaminiai net ir ekstremaliomis sąlygomis.

STIHL taip pat pasisako už aukštą serviso kokybę. Mūsų specializuoti pardavėjai garantuoja kompetingas konsultacijas ir mokymus taip pat visapusišką techninę paramą.

Dėkojame, kad pasitikite mumis, ir linkime sėkmingai naudotis įsigytu STIHL gaminiu.

Dr. Nikolas Stihl

Svarbu! PERSKAITYTI PRIEŠ NAUDOJIMĄ IR IŠSAUGOTI.

1. Turinys

Apie šią naudojimo instrukciją	148
Bendroji informacija	148
Paaškinimai, kaip skaityti naudojimo instrukciją	148
Variantai atskiroms šalims	148
Įrenginio aprašymas	148
Jūsų saugumui	149
Bendroji informacija	149
Įspėjimas – pavojinga elektros srovė!	150
Apranga ir įranga	151
Įrenginio gabenimas	151
Prieš darbą	151
Darbo metu	151
Techninė priežiūra, valymas, remontas ir laikymas	153
Laikymas ilgesnį laiką nenaudojant	154
Utilizavimas	154
Simbolių aprašymas	154
Įrenginio paruošimas eksploatacijai	154
Vejapjovės surinkimas	154
Valdymo elementai	155
Žolės surinkimo dėžė	155
Žolės pripildymo matuoklis	155
Valdymo rankena	155
Centrinis pjovimo aukščio reguliavimas	155
Darbo nuorodos	156
Bendroji informacija	156
Tinkama elektros variklio apkrova	156
Užsiblokavus pjovimo peiliui	156
Terminė elektros variklio apsauga nuo perkrovos	156
Operatoriaus darbo sritis	156
Saugos įtaisai	156
Apsauginiai įtaisai	156
Valdymas abiem rankomis	156
Elektros variklio stabdys	156
Įrenginio naudojimo pradžia	157
Įrenginio įjungimas į elektros tinklą	157
Elektros laido laikiklis	157
Vejapjovės įjungimas	157
Vejapjovės išjungimas	157
Žolės surinkimo dėžės ištuštinimas	157
Techninė priežiūra	157
Bendroji informacija	157
Įrenginio valymas	158
Elektros variklis ir ratai	158
Valdymo rankenos viršutinė dalis	158
Pjovimo peilio techninė priežiūra	158
Pjovimo peilio išmontavimas ir įmontavimas	158
Pjovimo peilio galandimas	159
Laikymas (žiemos pertrauka)	159
Gabenimas	159
Transportavimas	159
Dėvėjimosi mažinimas ir priemonės, padedančios išvengti gedimų	159
Aplinkos apsauga	160
Įprastos atsarginės dalys	160
ES gamintojo atitikties deklaracija	160
Vejapjovė, valdoma rankomis ir jungiama į elektros tinklą (STIHL RME)	160
Techniniai duomenys	161
Gedimų paieška	161
Techninės priežiūros planas	162
Perdavimo patvirtinimas	162
Techninės priežiūros patvirtinimas	162

2. Apie šią naudojimo instrukciją

2.1 Bendroji informacija

Ši naudojimo instrukcija yra gamintojo **originali naudojimo instrukcija** pagal EC direktyvą 2006/42/EC.

STIHL nuolat tobulina savo gaminius, todėl pasilikame teisę keisti įrenginio konstrukciją arba techninius ypatumus. Todėl pretenzijos dėl šiame leidinyje pateiktų duomenų ir paveikslėlių nepriimamos.

Šioje naudojimo instrukcijoje aprašomi modeliai, kurie yra ne visose šalyse.

Šios naudojimo instrukcijos autorių teisės saugomos. Pasilikame visas teises, įskaitant kopijavimo, vertimo ir apdoravimo elektroninėmis sistemomis teises.

2.2 Paaiškinimai, kaip skaityti naudojimo instrukciją

Paveikslėliais ir tekstais apibūdinami tam tikri veiksmai.

Visi vaizdiniai simboliai, pritvirtinti prie įrenginio, aiškinami šioje naudojimo instrukcijoje.

Žiūrėjimo kryptis:

žiūrėjimo kryptis naudojimo instrukcijoje žymima simboliais „**Į kairę**“ ir „**Į dešinę**“: naudotojas stovi už įrenginio ir žiūri į priekį važiavimo kryptimi.

Skyrių nuorodos:

į atitinkamus skyrius ir poskyrius su kitais paaiškinimais pateikiama nuoroda su rodykle. Šiame pavyzdyje pavaizduota nuoroda į skyrių: (⇒ 3.)

Teksto pastraipų žymėjimas:

aprašyti nurodymai gali būti pažymėti, kaip nurodyta tolesniuose pavyzdžiuose.

Naudojimo veiksmai, kai reikalinga naudotojo pagalba:

- atsuktuvu atsukite varžtą (1), suaktyvinkite svirtį (2)...

Bendrieji išvardijimai:

- gaminio naudojimas sporto renginiuose arba varžybose.

Tekstai, kuriuose pateikta papildoma svarbi informacija:

teksto pastraipos, turinčios papildomą reikšmę, kad būtų lengviau pastebimos, naudojimo instrukcijoje pažymėtos toliau nurodytais simboliais.



Pavojus!

Nelaimingų atsitikimų ir sunkaus asmenų sužalojimo pavojus. Būtina atitinkamai elgtis arba nesiimti atitinkamų darbų.



Įspėjimas!

Pavojus susižeisti asmenims. Atitinkamai elgiantis išvengiama galimų arba numanomų sužalojimų.



Atsargiai!

Atitinkamai elgiantis galima išvengti lengvų sužalojimų ir materialinės žalos.



Nuoroda

Informacija, skirta tam, kad galėtumėte geriau naudotis įrenginiu ir išvengtumėte galimų klaidų jį valdydami.

Tekstai su nuoroda į paveikslėlį:

paveikslėlius, aiškinančius, kaip naudotis įrenginiu, rasite naudojimo instrukcijos pradžioje.

Šis fotoaparato simbolis žymi su aprašomu tekstu susijusį paveikslėlį, esantį atitinkamame naudojimo instrukcijos puslapyje.



2.3 Variantai atskiroms šalims

Skirtingoms šalims STIHL tiekia įrenginius su nevienodais kištukais ir jungikliais.

Paveikslėliuose pavaizduoti įrenginiai su europiniais kištukais. Įrenginiai, kurių kištukai yra kitokios konstrukcijos, prie tinklo prijungiami įprasta tvarka.

3. Įrenginio aprašymas



- 1 Valdymo rankenos viršutinė dalis
- 2 Variklio išjungimo rankena
- 3 Pasukama rankena
- 4 Žolės išmetimo įrenginio dangtis
- 5 Gabenimo rankena
- 6 Variklio gaubtas
- 7 Priekinis ratas
- 8 Korpusas
- 9 Galinis ratas

- 10 Valdymo rankenos apatinė dalis
- 11 Laido spaustukas
- 12 Žolės surinkimo dėžė
- 13 Laido tvirtinimo detalė
- 14 Žolės pripildymo matuoklis
- 15 Užvedimo mygtukas
- 16 Įjungimo į tinklą lizdas
- 17 Elektros laido laikiklis
- 18 Aukščio reguliavimo svirtis

4. Jūsų saugumui

4.1 Bendroji informacija



Dirbant su įrenginiu, būtina laikytis šių nelaimingų atsitikimų prevencijos taisyklių.



Prieš pradėdami naudotis įrenginiu pirmą kartą, atidžiai perskaitykite naudojimo instrukciją. Padėkite naudojimo instrukciją į saugią vietą, kad galėtumėte ją pasinaudoti ateityje.

Šios atsargumo priemonės yra būtinos jūsų saugai užtikrinti, tačiau išvardytos ne visos. Visada naudokite įrenginį protingai ir atsakingai bei atminkite, kad įrenginio valdytojas arba naudotojas atsako už žalą, padarytą kitiems asmenims arba jų nuosavybei.

Susipažinkite su įrenginio valdymo elementais ir naudojimo taisyklėmis.

Įrenginį leidžiama naudoti tik asmenims, kurie perskaitė naudojimo instrukciją ir susipažino, kaip naudoti įrenginį. Prieš pirmą kartą naudodamas įrenginį, naudotojas turėtų pasistengti išklausti kvalifikuoto asmens praktinį instruktažą.

Naudotojas privalo paprašyti pardavėjo arba kito specialisto paaiškinti, kaip saugiai naudoti įrenginį.

Per šį instruktažą naudotoją privalo informuoti, kad dirbant su įrenginiu reikia būti itin atsargiam ir susikaupti.

Net jei įrenginį naudosite tinkamai, visada galima liekamoji rizika.



Pavojus gyvybei dėl uždusimo!

Pavojus uždusti vaikams, žaidžiantiems su pakuoti skirtomis medžiagomis. Pakavimui skirtas medžiagas būtina saugokite nuo vaikų.

Šį įrenginį, įskaitant visus priedus, galima duoti ar paskolinti tik tiems asmenims, kuriems buvo paaiškinta, kaip naudoti šį modelį, arba tiems, kurie yra gerai susipažinę su šio modelio konstrukcija ir naudojimu. Ši naudojimo instrukcija yra įrenginio dalis, ją visada reikia perduoti su įrenginiu.

Įrenginį naudokite tik gerai pailsėję, būdami geros fizinės formos ir nuotaikos. Jei turite sveikatos sutrikimų, privalote paklausti savo gydytojo, ar galite dirbti su įrenginiu. Išgėrus alkoholio, vaistų, kurie daro įtaką reakcijai, arba vartojus narkotikų, naudoti įrenginį draudžiama.

Šis įrenginys nėra skirtas naudoti nepatyrusiems asmenims, vaikams arba asmenims, kurių fiziniai, jutiminiai arba psichiniai gebėjimai yra riboti, jeigu jų neprižiūri už jų saugą atsakingas asmuo.

Įrenginiu niekada neleiskite naudotis vaikams arba jaunuoliams iki 16 metų. Mažiausią įrenginio naudotojo amžių gali reglamentuoti vietoje, kurioje įrenginys naudojamas, galiojančios taisyklės.

Įrenginys skirtas naudoti nekomerciniams (privatiems) tikslams.

Dėmesio! Nelaimingų atsitikimų pavojus!

Įrenginys skirtas tik vejai pjauti. Naudojimas kitais tikslais draudžiamas ir gali būti pavojingas bei padaryti žalą įrenginiui.

Kad naudotojas nesusižalotų, įrenginį draudžiama naudoti, pavyzdžiui, šiems darbams (išvardyta ne viskas):

- krūmams ir gyvatvorėms karpyti,
- augalams šiltnamiuose karpyti,
- augalams, augantiems ant stogo ar balkone, prižiūrėti,
- mažoms medžių atpjovoms ir nupjautai gyvatvorei smulkinti,
- keliams valyti (nusiurbti, nupūsti);
- žemės paviršiaus nelygumams, pvz., kurmiarausiams, išlyginti,
- nupjautai žolei gabenti ne tam skirtoje žolės surinkimo dėžėje.

Saugumo sumetimais draudžiama bet kaip keisti įrenginį, išskyrus kvalifikuoto asmens atliekamus priedų tvirtinimo darbus, kuriuos leidžia daryti STIHL. Be to, dėl atliktų įrenginio pakeitimo darbų netenkama teisės reikšti pretenzijas į garantiją. Informacijos apie leidžiamus priedus Jums suteiks STIHL prekybos atstovas.

Ypač griežtai draudžiami įrenginio pakeitimai, kurie pakeičia galią arba vidaus degimo arba elektros variklio sūkių skaičių.

Draudžiama įrenginiu vežti daiktus, gyvūnus arba žmones, ypač vaikus.

Naudojant viešosiose vietose, parkuose, sporto aikštynuose, gatvėse, žemės bei miškų ūkyje, būtina elgtis itin atsargiai.

SL
SK
TR
HU
SR
HR
CS
LV
LT
RO
ET
MK
SQ
AZ
KK



Dėmesio! Pavojinga sveikatai

dėl vibracijos! Per didelė apkrova dėl vibracijos gali pažeisti kraujo apytaką arba nervų sistemą, ypač žmonėms, kenčiantiems nuo kraujo apytakos ligų. Kreipkitės į gydytoją, jei pasireikštų vibracinės apkrovos sukelti simptomai. Šių simptomų, dažniausiai juntamų pirštuose, rankose arba rankų sąnariuose, pavyzdžiai (išvardyta ne viskas):

- jautrumo sumažėjimas,
- skausmai,
- raumenų silpnumas,
- odos spalvos pasikeitimas,
- nemalonus jausmas tarsį po odą bėgiotų skruzdėlės (formikacija).

Eksploatuodami valdymo rankeną tvirtai laikykite abiem rankomis, bet pernelyg stipriai nespausdami, tam numatytose vietose.

Darbus planuokite taip, kad išvengtumėte didesnės apkrovos eksploatuodami ilgesnį laiką.

4.2 Įspėjimas – pavojinga elektros srovė!



Dėmesio! Elektros smūgio pavojus!

Siekiant užtikrinti saugą, ypač svarbu tinkamai naudoti nepažeistą elektros laidą, tinklo kištuką, jungiklį ir jungiamąjį laidą. Norint išvengti elektros smūgio, negalima naudoti pažeistų laidų, jungčių, kištukų arba nurodymų neatitinkančių jungiamųjų laidų.



Todėl reguliariai tikrinkite, ar ant jungiamųjų laidų nėra pažeidimo ir senėjimo (trapumo) požymių.

Eksploatuokite įrenginį tik atvynioję elektros laidą.

Jei naudojate būgną laidui suvynioti, prieš pradėdami dirbti visada jį išvyniokite iki galo.

Niekada nenaudokite pažeisto ilginamojo laido. Pažeistą laidą pakeiskite nauju ir jokių būdu nebandykite taisyti ilginamųjų laidų.

Įrenginio naudoti negalima, jei laidai yra pažeisti arba susidėvėję. Ypač svarbu patikrinti, ar ant elektros tinklo laido nėra pažeidimo ir senėjimo požymių.

Elektros laidų techninę apžiūrą ir remontą gali atlikti tik specialų išsilavinimą turintys kvalifikuoti asmenys.

Elektros smūgio pavojus!

Pažeisto laido nejunkite į elektros tinklą ir nesilieskite prie jo, kol jis nebus išjungtas iš elektros tinklo.

Elektros smūgio pavojus!

Draudžiama naudoti pažeistus kabelius, jungtis ir kištukus, reikalavimų neatitinkančius jungiamuosius laidus.

Įrenginio blokus (peilius) galite liesti tik, kai įrenginio laidas yra ištrauktas iš tinklo.

Visada pasirūpinkite, kad naudojami elektros laidai būtų tinkamai izoliuoti.



Nors elektros variklis apsaugotas nuo vandens pusrslų, nedirbkite su įrenginiu lyjant lietui ar drėgnoje aplinkoje.

Naudokite tik nuo drėgmės apsaugotus, išorės darbams skirtus ilginamuosius laidus, tinkamus naudoti su įrenginiu (⇒ 10.1).

Pjaudami veją, laikykite kabelį kuo toliau nuo peilio.

Jungiamąjį laidą atjunkite laikydami už kištuko ir kištukinio lizdo, niekuomet netraukite už paties jungiamojo laido.

Jei įrenginį jungiate prie elektros generatoriaus, atkreipkite dėmesį į tai, kad dėl srovės svyravimų nebūtų pažeistas įrenginys.

Įrenginį junkite tik prie elektros srovės, kuri yra apsaugota automatiniu jungikliu su ne didesne kaip 30 mA išjungimo srove. Daugiau informacijos galės suteikti kvalifikuotas elektrikas.

Dėl su elektra susijusio saugumo elektros laidas turi būti visada tvarkingai pritvirtintas prie valdymo rankenos.

4.3 Apranga ir įranga



Dirbdami visada avėkite tvirtus batus su profiliuotais puspadžiais. Niekada nedirbkite basomis arba, pavyzdžiui, apsiaavę lengva avalyne.



Atlikdami techninės priežiūros, valymo darbus ir gabendami įrenginį, visada dar užsimaukite tvirtas pirštines, susiriškite ilgus plaukus ir juos apsaugokite (skarele, kepure ir t. t.).



Galąsdami pjovimo peilį, užsidėkite tinkamus apsauginius akinius.

Įrenginį leidžiama paleisti tik mūvint ilgas kelnes ir dėvint prigludusius drabužius.

Niekada nevilkėkite laisvų drabužių (taip pat nusiimkite papuošalus, nusiriškite kaklaraištį ir šaliką), kurie gali užsikabinti už judančių dalių (valdymo svirties).

4.4 Įrenginio gabenimas

Dirbkite tik su pirštinėmis, kad jūsų nesužeistų aštriabriaunės ir karštos įrenginio dalys.

Prieš gabendami įrenginį išjunkite, ištraukite tinklo laidą ir palaukite, kol peilis visiškai sustos.

Į kitą vietą įrenginį galima gabenti tik atvėsus elektros varikliui.

Atkreipkite dėmesį į įrenginio svorį ir, jei reikia, naudokite tinkamą pagalbinę krovimo įrangą (krovimo rampas, keliamuosius įtaisus).

Įrenginį ir kartu gabenamas įrenginio dalis (pvz., žolės surinkimo dėžę) ant krovimo paviršiaus pritvirtinkite tinkamų matmenų tvirtinimo priemonėmis (diržais, lynais ir t. t.).

Keldami ir nešdami stenkitės nesiliesti prie pjovimo peilio.

Atkreipkite dėmesį į skyriuje „Gabenimas“ pateiktus duomenis. Ten aprašyta, kaip įrenginį kelti arba tvirtinti. (⇒ 12.1)

Gabendami įrenginį, laikykitės nacionalinių įstatymų, ypač susijusių su krovinio sauga ir daiktų gabenimu ant krovimo platformų.

4.5 Prieš darbą

Užtikrinkite, kad su įrenginiu dirbtų tik asmenys, susipažinę su naudojimo instrukcija.

Laikykitės vietos taisyklių dėl sodo įrenginių su vidaus degimo arba elektros varikliu naudojimo trukmės.

Kruopščiai patikrinkite teritoriją, kurioje bus naudojamas įrenginys, pašalinkite iš jos visus akmenis, lazdas, vielas, kaulus ir kitus kietus daiktus, kuriuos įrenginys gali išsviesti. Aukštoje žolėje esančios kliūtys (pvz., kelmai, šaknys) lengvai gali likti nepastebėtos.

Todėl prieš pradėdami dirbti įrenginiu, pažymėkite visus vejoje slypinčius pašalinius objektus (kliūtis), kurių negalite pašalinti.

Prieš naudodami įrenginį, pakeiskite visas sugedusias, susidėvėjusias ir pažeistas dalis. Ant įrenginio esančias neįskaitomas arba pažeistas nuorodas apie pavojus ir įspėjamąsias nuorodas pakeiskite.

Atsarginių lipdukų ir visų kitų atsarginių dalių įsigysite iš oficialiojo STIHL prekybos atstovo.

Įrenginį galima naudoti tik saugios eksploatuoti būklės. Prieš pradėdami naudoti, kaskart patikrinkite:

- ar įrenginys tinkamai sumontuotas;
- ar pjovimo įranga ir visas pjovimo blokas (pjovimo peilis, tvirtinimo elementai, pjovimo įrangos korpusas) yra nepriekaištingos būklės. Ypač svarbu atkreipti dėmesį, ar nėra pažeidimo (įranta arba įtrūkių) ir susidėvėjimo požymių, ar viskas tvirtai pritvirtinta;
- ar saugos įtaisai (pvz., žolės išmetimo įrenginio dangtis, korpusas, valdymo rankena, variklio išjungimo rankena) yra nepriekaištingos būklės ir tinkamai veikia;
- ar žolės surinkimo dėžė nepažeista ir iki galo sumontuota; pažeistos žolės surinkimo dėžės naudoti negalima;
- ar veikia elektros variklio stabdys.

Prireikus atlikite visus būtinus darbus ir (arba) kreipkitės į prekybos atstovą. STIHL rekomenduoja kreiptis į STIHL prekybos atstovą.

Atkreipkite dėmesį į duomenis, pateiktus skyriuje „Pavojinga elektros srovė“ (⇒ 4.2).

Niekada nepaleiskite elektros variklio, kol dar tinkamai nesumontuotas peilis. Elektros variklio perkaitimo pavojus!

4.6 Darbo metu



Niekada nedirbkite, kai pavojaus zonoje yra gyvūnų arba asmenų, ypač vaikų.

Draudžiama išmontuoti arba išjungti įtaisytus įrenginio perjungimo ir saugos įtaisy. Ypač svarbu, kad prie rankenos niekada nefiksuotumėte variklio išjungimo rankenos (pvz., pririšdami).

Valdymo rankena visada turi būti tinkamai sumontuota ir nemodifikuota. Niekada nepradėkite naudoti įrenginio, kai valdymo rankena yra atlenkta.

Ant valdymo rankenos niekada nedėkite daiktų (pvz., darbinių drabužių). Nevyniokite ilgintuvo aplink valdymo rankeną.

Dirbkite tik dieną arba esant geram dirbtiniam apšvietimui.

Nedirbkite žemesnėje nei +5 °C aplinkos temperatūroje.

Nedirbkite su įrenginiu per lietu, audrą, o ypač – žaibuojant.

Kai pagrindas drėgnas, dėl mažesnio stabilumo kyla didesnis nelaimingų atsitikimų pavojus.

Dirbkite itin atsargiai, kad nepaslystumėte. Jei įmanoma, stenkitės nenaudoti įrenginio ant drėgno pagrindo.

Nepalikite įrenginio lyjant lietu.

Įrenginio įjungimas:

Įrenginį įjunkite atsargiai, laikydamiesi skyriuje „Įrenginio naudojimo pradžia“ pateiktų nuorodų. (⇒ 10.)

Pasirūpinkite, kad nuo jūsų kojų iki pjovimo įrangos būtų gana didelis atstumas.

Įjungiamas įrenginys turi stovėti ant lygaus paviršiaus.

Prieš įjungdami ir įjungimo metu įrenginio neverskite.

Nepaleiskite elektros variklio, jei žolės išmetimo kanalas neuždengtas žolės išmetimo įrenginio dangčiu arba žolės surinkimo dėže.

Venkite per dažno junginėjimo, t. y. „nežaiskite“ su įjungimo mygtuku. Elektros variklio perkaitimo pavojus!

Darbas nuokalnėse

Nuokalnėse visada dirbkite skersine, o ne išilgine kryptimi.

Jeigu pjaudamas išilgine kryptimi naudotojas nesuvaldo įrenginio, pjaunantis įrenginys gali naudotoją pervažiuoti.

Būkite ypač atsargūs, keisdami judėjimo kryptį ant šlaito.

Visada atkreipkite dėmesį į tai, kad įrenginys ant šlaito būtų labai stabilus, ypač stačiuose šlaituose, kad įrenginys netaptų nevaldomas.

Saugumo sumetimais įrenginio negalima naudoti nuokalnėse, statesnėse nei 25 ° (46,6 %). **Pavojus susižeisti!** 25 ° šlaitas atitinka 46,6 cm pakilimą vertikalia kryptimi 100 cm ilgio horizontalioje atkarpoje.

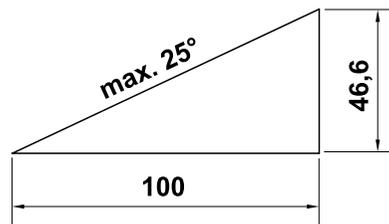

Darbas:



Dėmesio – pavojus susižeisti!

Rankų ir kojų niekada neikiškite prie besisukančių dalių arba po jomis. Niekada nelieskite besisukančio peilio. Laikykitės toliau nuo

žolės išmetimo angos. Visada laikykitės valdymo rankena nustatyto saugaus atstumo.



Nemėginkite apžiūrinėti peilio veikiant įrenginiui. Niekada neatidarykite žolės išmetimo įrenginio dangčio ir (arba) nenukabinkite žolės surinkimo dėžės, kol veikia pjovimo peilis. Besisukantis peilis gali jus sužaloti.

Stumkite arba traukite įrenginį tik ėjimo greičiu – dirbdami su įrenginiu niekada nebėkite. Jei jis važiuos greičiau, galite susižeisti užkliuvę, paslydę ir pan.

Būkite itin atsargūs apsukdami įrenginį ar traukdami jį į save.

Galite suklypti!

Niekada nekelkite ir neneškite įrenginio, jei elektros variklis veikia arba prijungtas elektros laidas.

Vejoje esančius objektus (vejos purkštuvus, stulpelius, vandens vožtuvus, pamatus, elektros linijas ir t. t.) būtina apvažiuoti. Niekada nevažiuokite per tokius objektus.

Naudokite įrenginį itin atsargiai, kai dirbate šalia įkalnių, šlaitų, griovių ir tvenkinių. Ypač išlaikykite pakankamą atstumą iki tokių pavojingų vietų.

Pjovimo įrangai ar įrenginiui susidūrus su kliūtimi ar pašaliniu daiktu, sustabdykite elektros variklį, atjunkite elektros laidą ir nuodugniai patikrinkite.



Atkreipkite dėmesį į pjovimo įrangos papildomą veikimą. Kol ji sustoja, praeina kelios sekundės.

Sustabdykite elektros variklį:

- kai įrenginį reikia paversti ant šono gabenant jį ne žole;

- kai perstumiate įrenginį pjaunamo ploto link ir atgal;
- prieš nuimdami žolės surinkimo dėžę;
- prieš nustatydami pjovimo aukštį.

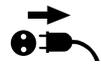

Išjunkite elektros variklį, ištraukite tinklo kištuką ir įsitikinkite, ar pjovimo įranga visiškai sustojo:

- prieš atlaisvindami blokatorius ar valydami užsikimšusį žolės išmetimo kanalą;
- kai pjovimo įranga atsitrenkia į pašalinį daiktą. Patikrinkite, ar pjovimo įranga nėra pažeista. Nenaudokite įrenginio, jei peilių velenas arba elektros variklio velenas yra pažeistas ar sulenktas.

Pavojus susižeisti dėl pažeistų dalių!

- prieš tikrindami įrenginį, išvalykite jį arba atlikite tam tikrus darbus (pvz., nustatykite pjovimo aukštį, atlenkite / nustatykite valdymo rankeną);
- jei įrenginio nebenaudosite arba jį paliekate be priežiūros;
- prieš pakeldami įrenginį ar perkeldami jį į kitą vietą;
- prieš gabendami įrenginį į kitą vietą.
- jei įrenginys atsitrenkė į pašalinį daiktą arba pradėjo nejprastai smarkiai vibruoti. Tokiais atvejais patikrinkite įrenginį, ypač pjovimo bloką (peilį, peilių veleną, peilio tvirtinimo detales), ar jis nepažeistas, ir, prieš paleisdami įrenginį iš naujo ir su juo dirbdami, atlikite būtinus remonto darbus.



Sužalojimo pavojus!

Smarkus vibravimas dažniausiai yra gedimo požymis. Nenaudokite įrenginio, jei peilių velenas arba pjovimo peilis yra pažeistas ar deformuotas. Jeigu jums trūksta reikalingų žinių, tuomet paveskite reikalingus remonto darbus atlikti specialistui – STIHL rekomenduoja kreiptis į STIHL prekybos atstovą.

Intensyviai dirbant šio įrenginio sukelti įtampos svyravimai, sutrikus elektros srovės tiekimui, gali trikdyti kitų prie tos pačios elektros grandinės prijungtų prietaisų veikimą. Tokiu atveju reikia imtis atitinkamų priemonių (pvz., prijungti prie kitos elektros grandinės arba prie elektros grandinės su mažesne pilnutine varža).

4.7 Techninė priežiūra, valymas, remontas ir laikymas

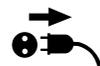

Prieš dirbdami įrenginiu, jį nustatydami arba valydami, tikrindami, ar maitinimo laidas nesusipynęs ir nepažeistas, išjunkite įrenginį ir ištraukite tinklo kištuką.

Prieš atlikdami įrenginio techninės priežiūros ir remonto darbus ar statydami jį į uždara patalpą, leiskite įrenginiui visiškai atvėsti.

Valymas

Baigę dirbti, visą įrenginį kruopščiai išvalykite. (⇒ 11.2)

Medine lazdele nuvalykite prilipusius žolės likučius. Vejapjovės apatinę dalį valykite šepetiu ir vandeniu.

Niekada nenaudokite aukšto slėgio įrenginio ir neplaukite įrenginio po tekančiu vandeniu (pvz., su sodo žarna).

Nenaudokite agresyviųjų valiklių. Jie gali pažeisti plastiką ir metalą. Tai gali pakenkti STIHL įrenginio saugai.

Norint išvengti gaisro pavojaus, aušinimo oro angų srityje tarp elektros variklio gaubto ir korpuso negali būti, pvz., žolės, šiaudų, samanų, lapų arba ištekėjusio tepalo.

Techninės priežiūros darbai:

Leidžiama atlikti tik šioje naudojimo instrukcijoje aprašytus techninės priežiūros darbus. Visus kitus darbus būtina pavesti prekybos atstovui. Jei jums trūksta reikalingų žinių ir pagalbinių priemonių, **visada** galite kreiptis į prekybos atstovą. STIHL rekomenduoja, kad techninės priežiūros ir remonto darbus atliktų tik STIHL prekybos atstovas. STIHL prekybos atstovai reguliariai mokomi, jiems suteikiama reikalinga techninė informacija.

Naudokite tik tuos įrankius, padargus, priedus ir techniškai lygiavertes dalis, kurias STIHL leido naudoti šiam įrenginiui, kitaip gali kilti nelaimingų atsitikimų pavojus ir gali būti sužaloti asmenys arba pažeistas įrenginys. Kilus klausimų, kreipkitės į prekybos atstovą.

STIHL originalių įrankių, priedų ir atsarginių dalių savybės optimaliai pritaikytos įrenginiui bei naudotojo poreikiams. Originalias STIHL atsargines dalis atpažinsite iš STIHL atsarginės dalies numerio, užrašo STIHL ir, jei reikia, iš STIHL atsarginės dalies ženklo. Ant mažesnių dalių gali būti tik ženklas.

Įspėjamieji ir nurodomieji lipdukai visada turi būti švarūs ir įskaitomi. Pažeistus arba atsiklijavusius lipdukus pakeiskite naujais originaliais lipdukais, jų galite įsigyti iš STIHL prekybos atstovo. Jeigu kurią nors

konstrukcinę dalį keisite nauja, nepamirškite prie jos priklijuoti tokį patį lipduką.

Darbus prie pjovimo įrangos atlikite tik mūvėdami storas darbines pirštines, būkite itin atsargūs.

Žiūrėkite, kad visos veržlės, kaiščiai ir varžtai, ypač peilio varžtas, būtų tvirtai priveržti, kad įrenginys būtų saugus eksploatuoti.

Reguliariai tikrinkite visą įrenginį ir žolės surinkimo dėžę (pvz., jei nenaudosite žiemą), ar jie nesusidėvėjo ir nėra pažeisti. Saugumo sumetimais susidėvėjusias arba pažeistas dalis nedelsdami pakeiskite, kad įrenginys visada būtų saugus eksploatuoti.

Jei, atliekant techninės priežiūros darbus, konstrukcinės dalys arba apsauginiai įtaisai buvo nuimti, juos reikia vėl sumontuoti atgal.

Reguliariai tikrinkite, ar pjovimo peiliai saugiai bei tinkamai įstatyti, nepažeisti ir nesusidėvėję.

4.8 Laikymas ilgesnį laiką nenaudojant

Atvėsusį įrenginį laikykite sausoje ir uždaroje patalpoje.

Įsitinkite, ar įrenginys apsaugotas nuo nesankcionuoto naudojimo (pvz., nuo vaikų).

Prieš padėdami įrenginį (pvz., žiemai), jį kruopščiai išvalykite.

Laikykite įrenginį nepriekaištingos būklės.

4.9 Utilizavimas

Įsitinkite, ar susidėvėjęs įrenginys bus tinkamai utilizuotas. Prieš utilizuojant įrenginys turi būti nebetinkamas naudoti.

Norėdami išvengti nelaimingų atsitikimų, būtinai pašalinkite maitinimo ir elektros prijungimo prie elektros variklio laidus.

Pavojus susižaloti pjovimo įranga!

Net ir susidėvėjusio įrenginio niekada nepalikite be priežiūros. Įsitinkite, ar įrenginys ir pjovimo įranga laikomi vaikams nepasiekiamoje vietoje.

5. Simbolių aprašymas



Dėmesio!

Prieš pradėdami naudoti įrenginį, perskaitykite jo naudojimo instrukciją.



Pavojus susižeisti!

Pašaliniam asmenims neleiskite būti pavojaus zonoje.

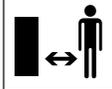

Pavojus susižeisti!

Saugokitės aštraus pjovimo peilio. Išjungus pjovimo peilis dar kelias sekundes veikia (variklio / peilio stabdys). Prieš atlikdami darbus prie pjovimo įrangos, atlikdami techninės priežiūros ar valymo darbus, tikrindami, ar jungiamasis laidas nesusipynęs ir nepažeistas, palikdami įrenginį be priežiūros, išjunkite variklį ir ištraukite tinklo kištuką.



Elektros smūgio pavojus!

Laikykite prijungimo laidą kuo toliau nuo pjovimo įrangos.



Ijunkite elektros variklį.

6. Įrenginio paruošimas eksploatacijai

6.1 Vejapjovės surinkimas



Pavojus susižeisti

Atkreipkite dėmesį į skyriuje „Jūsų saugumui“ pateiktas saugos nuorodas. (⇒ 4.)

- Surinkite ant horizontalaus, lygaus ir tvirto pagrindo. Prieš montuodami patikrinkite komplektaciją. 
- Surinkite žolės surinkimo dėžę ir sumontuokite valdymo rankenos apatinės dalis (D) – atkreipkite dėmesį į priveržimo momentą. 
- Valdymo rankenos viršutinę dalį pageidaujama aukštyje uždėkite ant valdymo rankenos apatinių dalių ir laikykite. (⇒ 7.3) 

- Sumontuokite valdymo rankenos viršutinę dalį ir, kaip parodyta, elektros laidą įkiškite į laido tvirtinimo detalę (J) ir pritvirtinkite laido spaustukais (K) prie valdymo rankenos.
- Užkabinkite žolės surinkimo dėžę. (⇒ 7.1)



7. Valdymo elementai

7.1 Žolės surinkimo dėžė

Užkabimas:

- atidarykite ir prilaikykite žolės išmetimo įrenginio dangtį (1);
- žolės surinkimo dėžę (2) fiksavimo noselėmis užkabinkite už laikiklių (3) galinėje įrenginio pusėje;
- uždarykite žolės išmetimo įrenginio dangtį (1).

Nukabinimas:

- atidarykite ir prilaikykite žolės išmetimo įrenginio dangtį (1);
- kilstelėkite žolės surinkimo dėžę (2) ir, traukdami atgal, ją nuimkite;
- uždarykite žolės išmetimo įrenginio dangtį (1).

7.2 Žolės pripildymo matuoklis

Žolės surinkimo dėžės viršutinėje dalyje įrengtas žolės pripildymo matuoklis (1).

Oro srautas, kurį sukuria besisukantis pjovimo peilis ir kuris supučia žolę į žolės surinkimo dėžę, pakelia žolės pripildymo

matuoklį (2): žolės surinkimo dėžė pripildoma nupjautos žolės.

Kai žolės surinkimo dėžė pripildoma, šis oro srautas susilpnėja, ir žolės pripildymo matuoklis nusileidžia (3):

- ištuštinkite pripildytą žolės surinkimo dėžę (⇒ 10.5).

7.3 Valdymo rankena



Suspaudimo pavojus!

Atlaisvinus pasukamas rankenas, gali atsilenkti valdymo rankenos viršutinė dalis. Todėl, atlaisvindami pasukamas rankenas, viena ranka valdymo rankenos viršutinę dalį (2) visada laikykite aukščiausioje vietoje.

1 Viršutinės valdymo rankenos dalies atlenkimas

Transportavimo padėtis – skirta transportuoti ir laikyti taip, kad būtų taupoma vieta:

- pasukamas rankenas (1) išsukite, kol jos laisvai suksis, ir atlenkite į priekį valdymo rankenos viršutinę dalį (2). Atkreipkite dėmesį į tai, kad nebūtų pažeistas elektros laidas.

Darbo padėtis – skirta įrenginiui stumti:

- atlenkite valdymo rankenos viršutinę dalį (2) atgal ir laikykite viena ranka;
- tvirtai prisukite pasukamas rankenas (1).

2 Aukščio reguliavimas

Valdymo rankenos viršutinę dalį galima sumontuoti 2 aukščiuose:

- nusukite pasukamas rankenas (1) ir išimkite varžtus (3);
- nustatykite pageidaujamą valdymo rankenos viršutinės dalies (2) aukštį: kiaurymė **A** – aukšta padėtis, kiaurymė **B** – žema padėtis;
- prakiškite varžtus (3) pro valdymo rankenos apatinės ir viršutinės dalių kiaurymes bei tvirtai prisukite pasukamas rankenas (1).

7.4 Centrinis pjovimo aukščio reguliavimas



Galima nustatyti **penkis** skirtingus pjovimo aukščius.

1 pakopa:

mažiausias pjovimo aukštis (25 mm)

5 pakopa:

didžiausias pjovimo aukštis (65 mm)

Pjovimo aukščio nustatymas:

- fiksavimo svirtį (1) paspauskite į išorę ir laikykite;
- pageidaujamą pjovimo aukštį nustatysite įrenginį judindami aukštyn ir žemyn;
- atleiskite fiksavimo svirtį (1) ir leiskite jai užsifiksuoti.

8. Darbo nuorodos

8.1 Bendroji informacija



Sužalojimo pavojus!

Susipynusį laidą tuoj pat išnarpliokite.

Pjaudami veją žiūrėkite, kad jungiamasis laidas visada būtų už jūsų. Jungiamieji laidai pjaunant gali būti netyčia nupjauti arba, užkliuvus už jų, galima suklypti. Taigi dėl jų kyla didelė nelaimingų atsitikimų rizika. Pjaukite veją taip, kad jungiamąjį laidą visada matytumėte jau nupjautame plote.

Veja bus graži ir tanki, jei dažnai pjausite žolę ir neleisite jai peraugti.

Esant karštam ir sausam klimatui, žolės nepjaukite per trumpai, nes kitaip veja gali išdegti saulėje ir nebebus išvaizdi!

Pjaudami aštrių peiliu, nupjausite gražiau nei atbukusiu, todėl peilį reguliariai galąskite (kreipkitės į STIHL prekybos atstovą).

8.2 Tinkama elektros variklio apkrova

Nejunkite vejamajam aukštoje žolėje arba nustatę žemiausią pjovimo aukštį.

Neapkraukite vejamajam per stipriai, kad dėl to labai nesumažėtų elektros variklio sūkių skaičius.

Sumažėjus variklio sūkių skaičiui, pasirinkite didesnę pjovimo aukštį ir (arba) sumažinkite stūmimo greitį.

8.3 Užsiblokavus pjovimo peiliui

Tuoj pat sustabdykite elektros variklį ir ištraukite kištuką iš elektros tinklo. Tuomet pašalinkite sutrikimą.

8.4 Terminė elektros variklio apsauga nuo perkrovos

Jei dirbant elektros variklis per daug apkraunamas, įmontuota terminė apsauga nuo perkrovos elektros variklį automatiškai sustabdo.

Perkrovos priežastys:

- per aukštos žolės pjovimas arba nustatytas per mažas pjovimo aukštis,
- per greitai stumiamas,
- nekrūpoščiai išvalytos vėdinimo angos (išsiurbiamieji plyšiai),
- atšipę arba susidėvėję pjovimo peiliai,
- netinkamas arba per ilgas jungiamasis laidas – įtampos sumažėjimas (⇒ 10.1).

Eksploatacijos atnaujinimas

Varikliui atvėsus, maždaug po 20 min. (tai priklauso nuo aplinkos temperatūros) įrenginį galite naudoti vėl (⇒ 10.).

8.5 Operatoriaus darbo sritis



- Veikiant elektros varikliui saugumo sumetimais operatorius visada turi būti darbo srityje už valdymo rankenos. Visada laikykitės valdymo rankenomis nustatyto saugaus atstumo.
- Vejamąjį leidžiama valdyti tik vienam asmeniui. Pašaliniai asmenys turi būti atokiau nuo pavojaus zonos. (⇒ 4.)

9. Saugos įtaisai

Įrenginys yra pritaikytas saugiai valdyti, o apsaugai nuo netinkamo naudojimo užtikrinti jame įrengti keli saugos įtaisai.



Pavojus susižeisti!

Jeigu nustatoma, kad sugedo kuris nors iš saugos įtaisų, tuomet įrenginio negalima naudoti. Kreipkitės į prekybos atstovą. STIHL rekomenduoja STIHL prekybos atstovą.

9.1 Apsauginiai įtaisai

Vejamajam sumontuoti apsauginiai įtaisai, saugantys nuo netikėto sąlyčio su pjovimo peiliu ir išmesta nupjauta žole. Čia priskiriamas korpusas, žolės išmetimo dangtis, žolės surinkimo dėžė ir tinkamai sumontuotos valdymo rankenos.

9.2 Valdymas abiem rankomis

Elektros variklį galima paleisti tik tada, kai dešiniąja ranka įjungimo mygtukas paspaudžiamas ir laikomas paspaustas, o variklio sustabdymo rankena kairiąja ranka traukiama valdymo rankenos link.

9.3 Elektros variklio stabdys

Atleidus variklio išjungimo rankeną, pjovimo peilis maždaug po 3 sekundžių sustoja.

Įtaisytas elektros variklio stabdys sutrumpina laiką, per kurį išjungti peiliai sustoja.

i Įjungus elektros variklį, peilis sukasi, girdimas oro srauto keliamas triukšmas. Papildomo veikimo trukmė atitinka oro srauto keliamo triukšmo trukmę išjungus elektros variklį. Ją galima išmatuoti sekundmačiu.

10. Įrenginio naudojimo pradžia

10.1 Įrenginio įjungimas į elektros tinklą

! **Elektros smūgio pavojus!** Atkreipkite dėmesį į skyriuje „Jūsų saugumui“ pateiktas saugos nuorodas (⇒ 4.2).

Jei naudojate būgną laidui suvynioti, prijungimo laidas turi būti visiškai išvyniotas, kitaip dėl varžos įrenginys gali perkaisti ar pablogėti jo eksploatacinės savybės.

Kaip prijungimo leidžiama naudoti tik tokius laidus, kurie nėra lengvesni nei laidai guminiame vamzdelyje **H07 RN-F DIN/VDE 0282**.

Mažiausias skerspjūvis:
iki 25 m ilgio: 3 x 1,5 mm²
iki 50 m ilgio: 3 x 2,5 mm²

Prijungimo laido jungtys turi būti iš gumos arba padengtos guma ir atitikti **DIN/VDE 0620** standarto reikalavimus.

Tinklo įtampa ir dažnis turi atitikti duomenų lentelėje arba skyriuje „Techniniai duomenys“ (⇒ 17.) pateiktus duomenis.

Elektros tinklo laidas turi būti tinkamai apsaugotas (⇒ 17.).

Šis įrenginys skirtas eksploatuoti elektros tiekimo tinkle, kurio pilnutinė sistemos varža Z_{max} perdavimo taške (namo įvade) yra maks. **0,49 omų** (esant 50 Hz).

Naudotojas privalo užtikrinti, kad įrenginys bus eksploatuojamas tik tokiame elektros tiekimo tinkle, kuris atitinka šiuos reikalavimus. Prireikus dėl pilnutinės sistemos varžos galima teirautis vietinėje elektros tiekimo įmonėje.

10.2 Elektros laido laikiklis

Dirbant su įrenginiu, elektros laido laikiklis sumažina tikimybę, kad jungiamasis laidas netyčia išsitrauks ir taip bus pažeistas įrenginio įjungimo į tinklą laidas.

Todėl jungiamasis laidas turi būti perkištas per elektros laido laikiklį.

- Iš jungiamojo laido (1) padarykite kilpą ir prakiškite ją per angą (2).
- Kilpą užkabinkite ant kablo (3) ir užveržkite.

10.3 Vejapjovės įjungimas

i Nepaleiskite elektros variklio tada, kai įrenginys stovi aukštoje žolėje ar nustatytas žemiausiasis pjovimo aukštis, nes tokia padėtimi jį sunkiau įjungti.

- Paspauskite įjungimo mygtuką (1) ir laikykite jį paspaustą. Variklio išjungimo rankeną (2) traukite valdymo rankenos link ir laikykite.
- Įjungimo mygtuką (1) vėl galima atleisti, kai suaktyvinama variklio išjungimo rankena (2).

10.4 Vejapjovės išjungimas

- Paleiskite variklio išjungimo rankeną (1). Elektros variklis išpjovimo peilis sustoja netrukus, praėjus nustatytam laikui.

10.5 Žolės surinkimo dėžės ištuštinimas

! **Pavojus susižeisti!** Prieš nuimdami žolės surinkimo dėžę, saugumo sumetimais sustabdykite elektros variklį.

- Nukabinkite žolės surinkimo dėžę. (⇒ 7.1)
- Žolės surinkimo dėžę atidarykite ties fiksatoriumi (1). Atlenkite žolės surinkimo dėžės viršutinę dalį (2) ir laikykite. Atverskite žolės surinkimo dėžę į galą ir ištuštinkite nupjautą žolę.
- Uždarykite žolės surinkimo dėžę.
- Užkabinkite žolės surinkimo dėžę. (⇒ 7.1)

11. Techninė priežiūra

11.1 Bendroji informacija

! **Pavojus susižeisti!** Atkreipkite dėmesį į skyriuje „Jūsų saugumui“ pateiktas saugos nuorodas. (⇒ 4.)

Prekybos atstovo kasmet atliekama techninė priežiūra

Kartą per metus vejąplovę privalo patikrinti prekybos atstovas. STIHL rekomenduoja kreiptis į STIHL prekybos atstovą.

11.2 Įrenginio valymas

Techninės priežiūros intervalas: kiekvieną kartą panaudojus



- Pastatykite vejąplovę ant tvirto, horizontalaus ir lygaus pagrindo.
- Nukabinkite žolės surinkimo dėžę. (⇒ 7.1)
- Norėdami išvalyti apatinę įrenginio pusę, vejąplovę (1) paverskite į šoną.
- Valykite įrenginį tik vandeniu, šepetiu arba šluoste. Medine lazdele nuvalykite prilipusius žolės likučius. Prireikus naudokite specialų valiklį (pvz., specialų STIHL valiklį).
- Niekada nenukreipkite vandens srovės arba aukšto slėgio valymo įrenginio į jungiklius, variklio dalis, sandariklius ir guolius.

11.3 Elektros variklis ir ratai

Elektros variklio techniškai prižiūrėti nereikia.

Ratų guolių techniškai prižiūrėti nereikia.

11.4 Valdymo rankenos viršutinė dalis

Techninės priežiūros intervalas: kiekvieną kartą prieš naudojant

Patikrinkite valdymo rankenos viršutinę dalį, ar ji nepažeista – ji padengta izoliacine medžiaga. Jei ji pažeista, vejąplovės nenaudokite ir pakeiskite valdymo rankenos viršutinę dalį.

11.5 Pjovimo peilio techninė priežiūra



Techninės priežiūros intervalas: kiekvieną kartą prieš naudojant

⚠ Pavojus susižeisti! Prieš naudodami peilį, kaskart patikrinkite, ar jis nepažeistas. Peilį reikia pakeisti, jei matyti įrantų ar įtrūkių arba jei pasiektos arba viršytos susidėvėjimo ribos.

- Vejąplovę paverskite į šoną. (⇒ 11.2)
- Nuvalykite pjovimo peilį (1) ir patikrinkite, ar nėra pažeidimų (įrantų arba įtrūkimų) ir susidėvėjimo požymių, jei reikia, jį pakeiskite.
- **Peilio storį** **A** keliose vietose patikrinkite slankmačiu. Ypač išmatuokite peilio sparnelių srityje. **A** > 1,6 mm
- Prie priekinės peilio briaunos pridėkite liniuotę (2) ir išmatuokite **sudilimą** **B**. **B** < 5 mm

11.6 Pjovimo peilio išmontavimas ir įmontavimas



⚠ Pavojus susižeisti! Atlikdami bet kokius darbus prie pjovimo peilio, mūvėkite tinkamas apsaugines pirštines.

- Norėdami atlikti darbus prie pjovimo peilio, vejąplovę paverskite į šoną. (⇒ 11.2)

1 Išmontavimas

- Laikykite pjovimo peilį (1) viena ranka.
- Išsukite peilio varžtą (2) ir išimkite kartu su griebtuvu (3) bei pjovimo peiliu (1).

2 Montavimas

⚠ Pavojus susižeisti! Prieš montuodami, patikrinkite pjovimo peilio būklę (ar jis nepažeistas, nesusidėvėjęs), jei reikia, jį pakeiskite. (⇒ 11.5) Pjovimo peilį montuokite tik taip, kaip parodyta, į viršų išlenktais peilio sparneliais į viršų (į įrenginį). Tiksliai laikykitės nurodyto peilio varžto priveržimo momento, nes nuo jo priklauso pjovimo įrangos pritvirtinimo tvirtumas. Peilio varžtą papildomai užfiksuokite su **Loctite 243**.

Peilio varžtą ir griebtuvą keiskite kaskart, kai keičiate peilį.

- Nuvalykite atraminį peilio paviršių, griebtuvą ir peilio įvorę.
- Pjovimo peilį (1) uždėkite ant peilio įvorės taip, kad į viršų išlenkti sparneliai būtų viršuje. Peilio įvorės krepiamuosius kaiščius (4) įkiškite į pjovimo peilio angas.

- Laikykitės pjovimo peilį (1) ranka ir užmaukite griebtuvą (3).
- Įsukite peilio varžtą (2) ir priveržkite.
Priveržimo momentas (peilio varžto):
15 - 20 Nm

11.7 Pjovimo peilio galandimas

STIHL rekomenduoja pjovimo peilio galandimą patikėti specialistui. Netinkamai išgaląstas peilis (netinkamas galandimo kampas, disbalansas ir t. t.) veikia įrenginio veikimą.

Galandimo instrukcija:

- Išmontuokite pjovimo peilį. (⇒ 11.6)
- Galąsdami pjovimo peilį, aušinkite jį, pvz., vandeniui. Atsiradus mėlynam atspalviui, pablogėja peilio pjovimo savybės;
- galąskite peilį tolygiai, nes dirbant jis gali vibruoti;
- laikykitės 30° galandimo kampo;
- baigę galąsti, jei reikia, ant pjovimo briaunos susidariusias galandimo atplaišas pašalinkite šlifavimo popieriumi.

11.8 Laikymas (žiemos pertrauka)

Įrenginį laikykite sausoje, uždaroje ir nedulkėtoje patalpoje. Įsitinkite, ar įrenginys yra vaikams nepasiekiamoje vietoje.

Vejapjovę laikykite tik saugios eksploatuoti būklės, je reikia, atlenkite valdymo rankeną.

Visos veržlės, kaiščiai ir varžtai turi būti tvirtai prisukti. Atnaujinkite nebeįskaitomas pavojų ir išpėjamasias nuorodas,

pritvirtintas prie įrenginio, patikrinkite, ar ant viso įrenginio nėra susidėvėjimo požymių ir pažeidimų. Susidėvėjusias arba pažeistas dalis pakeiskite.

Prieš nutraukdami eksploatavimą, pašalinkite galimus įrenginio gedimus.

Jei vejapjovės nenaudosite ilgesnį laiką (žiemos pertrauka), atkreipkite dėmesį į šiuos punktus:

- rūpestingai nuvalykite visas išorines įrenginio dalis;
- gerai sutepkite visas judančias dalis.

12. Gabenimas

12.1 Transportavimas



17



Pavojus susižeisti!

Prieš transportuodami, atkreipkite dėmesį į skyrių „Jūsų saugumui“.
(⇒ 4.)

Transportuodami visada vilkėkite tinkamus apsauginius drabužius (avėkite apsauginius batus, mūvėkite tvirtas pirštines). Prieš keldami arba transportuodami, visada ištraukite tinklo laidą.

Įrenginio nešimas:

- vejapjovę neškite viena ranka paėmę už gabenimo rankenos (1), kita ranka – už korpuso (2). Stenkitės, kad nuo Jūsų kūno, ypač kojų ir pėdų, iki pjovimo peilio visada liktų gana didelis atstumas

arba

- vejapjovę neškite viena ranka paėmę už gabenimo rankenos (1).

Įrenginio tvirtinimas:

- tinkamomis tvirtinimo priemonėmis vejapjovę ir žolės surinkimo dėžę pritvirtinkite prie krovimo platformos;
- lynus arba diržus pritvirtinkite prie gabenimo rankenos (1) ir valdymo rankenos apatinių dalių (3).

13. Dėvėjimosi mažinimas ir priemonės, padedančios išvengti gedimų

Svarbios gaminių grupės techninės ir kitokios priežiūros nuorodos

Vejapjovė, valdoma rankomis ir jungiama į elektros tinklą (STIHL RME)

Bendrovė STIHL neatsako už materialinę ir asmeninę žalą, jei ji kilo dėl naudojimo instrukcijos nuorodų, susijusių su sauga, valdymu ir technine priežiūra, nesilaikymo ar neleistinų priedų arba atsarginių dalių naudojimo.

Būtinai laikykitės toliau pateiktų svarbių nuorodų, kad nesugadintumėte savo STIHL įrenginio ir jis nesusidėvėtų per greitai.

1. Susidėvinčios dalys

Kai kurios STIHL įrenginio dalys, net ir naudojamos pagal paskirtį, dyla. Tai įprasta, todėl, atsižvelgiant į naudojimo pobūdį ir trukmę, šios dalys turi būti laiku pakeistos.

Tokios dalys yra:

– peilis.

2. Šioje naudojimo instrukcijoje pateiktų nuorodų laikymasis

STIHL įrenginys turi būti naudojamas, techniškai prižiūrimas ir saugomas taip, kaip aprašyta šioje naudojimo

instrukcijoje. Už visus gedimus, atsiradusius nesilaikant saugumo nuorodų, priežiūros taisyklių ir techninių reikalavimų, atsako pats naudotojas.

Ypač tai galioja šiais atvejais:

- parinkus netinkamų matmenų elektros laidą (skerspjūvį).
- naudojant netinkamą elektros jungtį (įtampą);
- kai atliekami įrenginio pakeitimai, kurių neaprobavo bendrovė STIHL.
- naudojant įrankius arba priedus, kurių neleidžiama naudoti su įrenginiu ir kurie netinka įrenginiui arba yra blogesnės kokybės.
- naudojant gaminį ne pagal paskirtį;
- naudojant gaminį sporto renginiuose arba varžybose;
- atsiradus gedimams, kai sugedus konstrukcinėms dalims gaminys tebenudojamas.

3. Techninės priežiūros darbai

Visi darbai, nurodyti skyriuje „Techninė priežiūra“, turi būti atliekami reguliariai.

Jei naudotojas negali šių techninės priežiūros darbų atlikti pats, jis privalo kreiptis į prekybos atstovą.

STIHL rekomenduoja, kad techninės priežiūros ir remonto darbus atliktų tik STIHL prekybos atstovas.

STIHL prekybos atstovai reguliariai mokomi, jiems suteikiama reikalinga techninė informacija.

Neatlikus tokių darbų laiku, gali atsirasti gedimų, už kuriuos atsako pats įrenginio naudotojas.

Prie jų priskiriami ir tokie gedimai:

- elektros variklio pažeidimai dėl nekrūpštaus vėdinimo angų (įsiurbimo plyšių) valymo;
- korozija ir kiti vėliau atsirandantys gedimai dėl netinkamo laikymo;
- įrenginio pažeidimai, atsiradę dėl blogesnės kokybės atsarginių dalių naudojimo;
- gedimai dėl ne laiku atliktos ar neatidžios techninės priežiūros, gedimai dėl techninės priežiūros ir remonto darbų, atliktų ne prekybos atstovo dirbtuvėse.

14. Aplinkos apsauga



Nupjautos žolės nereikėtų išmesti su šiukšlėmis, ją galima panaudoti kompostui.

Pakuotės, įrenginys ir priedai pagaminti iš perdirbamų medžiagų, todėl juos reikia atitinkamai utilizuoti.

Jei medžiagos likučius utilizuosite atskirai ir laikydamiesi aplinkos apsaugos reikalavimų, juos bus galima perdirbti bei dar kartą panaudoti. Todėl, pasibaigus įprastam įrenginio naudojimui, jį reikia pristatyti į vertingų medžiagų surinkimo punktą. Utilizuodami ypač atkreipkite dėmesį į skyriuje „Utilizavimas“ pateiktus duomenis (⇒ 4.9).

Norėdami sužinoti, kaip tinkamai utilizuoti atliekas, kreipkitės į perdirbimo centrą arba prekybos atstovą.

15. Įprastos atsarginės dalys

Peilis:
6311 702 0100

Peilio varžtas:
9018 321 1800

Griebtuvas:
6311 702 0600



Keičiant peilį, reikia pakeisti ir peilio varžtą bei griebtuvą. Atsarginių dalių galima įsigyti iš STIHL prekybos atstovo.

16. ES gamintojo atitikties deklaracija

16.1 Vejapjovė, valdoma rankomis ir jungiama į elektros tinklą (STIHL RME)

STIHL Tirol GmbH
Hans Peter Stihl–Straße 5
6336 Langkampfen
Austrija

atsakingai pareiškia, kad įrenginys

Vejapjovė, valdoma rankomis ir jungiama į elektros tinklą (STIHL RME),

Gamintojo ženklas	STIHL
Tipas	RME 235.0
Serijos numeris	6311

atitinka šias EB direktyvas:
2000/14/EC, 2014/30/EU, 2006/42/EC,
2011/65/EU

Gaminys sukonstruotas ir pagamintas remiantis šiomis normomis:
EN 60335-1, EN 60335-2-77

Gaminiai sukonstruoti ir pagaminti remiantis gamybos dieną galiojančiomis standartų versijomis.

Taikyta atitikties įvertinimo procedūra:
VIII priedas (2000/14/EC)

Įgaliosios vertinimo institucijos
pavadinimas ir adresas:

TÜV Rheinland LGA Products GmbH
Tillystraße 2
D-90431 Nürnberg

Techniniai dokumentai, parengti ir saugomi:

Sven Zimmermann
STIHL Tirol GmbH

Pagaminimo metai ir įrenginio numeris nurodyti prietaiso techninių duomenų lentelėje.

Išmatuotas garso galios lygis:
92,1 dB(A)

Garantuotas garso galios lygis:
93 dB(A)

Langkampfenas,
2019-01-02 (MtMtMtMt-MnMn-DD)

STIHL Tirol GmbH

Sven Zimmermann

Konstravimo skyriaus vadovas

17. Techniniai duomenys

Tipas	RME 235.0
Serijos Nr.	6311
Variklis, tipas	Elektrinis variklis
Variklio tipas	AC universalus variklis
Įtampa	230 V~

Tipas	RME 235.0
Galia	1200 W
Dažnis	50 Hz
Saugiklis	5 A
Apsaugos klasė	II
Apsaugos tipas	IPX 4
Pjovimo įranga	Peilio laikiklis
Pjovimo plotis	33 cm
Pjovimo įrangos sūkių skaičius	3200 sūk./min.
Pagal Direktyvą 2000/14/EC:	
Garantuotasis garso galios lygis L_{WA}	93 dB(A)
Pagal Direktyvą 2006/42/EC:	
Garso slėgio lygis darbo vietoje L_{pA}	80 dB(A)
Neapibrėžtis K_{pA}	2 dB(A)
Peilio laikiklio pavara	nuolatinė
Peilio varžto priveržimo momentas	15 - 20 Nm
Rato skersmuo priekyje	140 mm
Rato skersmuo gale	170 mm
Žolės surinkimo dėžės pripildymo kiekis	30 l
Pjovimo aukštis	25 - 65 mm
Deklaruojamoji vibracijų tipinė vertė pagal EN 12096:	
Išmatuotoji vertė a_{hw}	1,40 m/s ²
Neapibrėžtis K_{hw}	0,70 m/s ²
Matavimas pagal EN 20643	
Ilgis	127 cm
Plotis	37 cm
Aukštis	108 cm
Svoris	13 kg
	14 kg (GB)

18. Gedimų paieška

✘ Jei reikia, kreipkitės į prekybos atstovą. STIHL rekomenduoja kreiptis į STIHL prekybos atstovą.

Sutrikimas

Nepasileidžia elektros variklis

Galima priežastis

- Nėra tinklo įtamos.
- Prijungimo laido / kištuko, kištuko jungties ar jungiklio defektas.
- Nepaspaustas užvedimo mygtukas.
- Viršyta elektros variklio apkrova dėl per aukštos ar šlapios žolės.
- Įjungta elektros variklio apsauga.
- Užsikišo vejamovės korpusas.
- Kištuke sugedęs saugiklis (DB versija).

Ką daryti?

- Patikrinkite saugiklį (⇒ 10.1).
- Patikrinkite arba, jei reikia, pakeiskite laidą / kištuką / jungiklį (⇒ 10.1).
- Paspauskite užvedimo mygtuką (⇒ 10.3).
- Nepaleiskite elektros variklio aukštoje žolėje, pritaikykite pjovimo aukštį (⇒ 7.4).
- Leiskite įrenginiui atvėsti (⇒ 8.4).
- Išvalykite vejamovės korpusą (⇒ 11.2).
- Pakeiskite kištuko saugiklį (✘).

Sutrikimas

Dažnai suveikiantis tinklo saugiklis

Galima priežastis

- Netinkamas prijungimo laidas.
- Elektros tinklas perkrautas.

- Viršyta įrenginio apkrova dėl per aukštos ar šlapios žolės.

Ką daryti?

- Naudokite tinkamą prijungimo laidą (⇒ 10.1).
- Prijunkite įrenginį prie kitos srovės grandinės.
- Pjaunamai žolei parinkite tinkamiausią pjovimo aukštį ir greitį (⇒ 7.4).

Sutrikimas

Stipri vibracija dirbant

Galima priežastis

- Atsilaisvino peilio varžtas.
- Nesubalansuotas peilis.

Ką daryti?

- Priveržkite peilio varžtą (⇒ 11.6).
- Pagaląskite (subalansuokite) arba pakeiskite peilį (⇒ 11.7).

Sutrikimas

Pjauna nešvariai, veja pagelsta.

Galima priežastis

- Atšipę arba susidėvėję pjovimo peiliai.
- Palyginti su pjovimo aukščiu, stūmimo greitis yra per didelis.

Ką daryti?

- Pagaląskite ar pakeiskite pjovimo peilį (⇒ 11.7).
- Sumažinkite stūmimo greitį ir (arba) pasirinkite tinkamą pjovimo aukštį (⇒ 7.4).

Sutrikimas

Elektros variklį sunku paleisti arba sumažėjo jo galia.

Galima priežastis

- Pjaunate per aukštą arba per šlapią žolę.

- Užsikišo vejąpjovės korpusas.

Ką daryti?

- Pjovimo aukštį ir greitį pritaikykite pjaunamai žolei (⇒ 7.4).
- Išvalykite vejąpjovės korpusą (valydami ištraukite kištuką iš elektros tinklo) (⇒ 11.2).

Sutrikimas

Užsikišo žolės išmetimo kanalas

Galima priežastis

- Susidėvėjo pjovimo peilis.
- Pjaunate per aukštą arba per šlapią žolę.

Ką daryti?

- Pakeiskite pjovimo peilį (⇒ 11.7).
- Pjaunamai žolei parinkite tinkamiausią pjovimo aukštį ir greitį (⇒ 7.4).

19. Techninės priežiūros planas

19.1 Perdavimo patvirtinimas

Modelis: _____

Serijos Nr.:

Data:

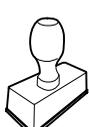

Kita techninė priežiūra

Data:

19.2 Techninės priežiūros patvirtinimas



Atlikdami techninės priežiūros darbus, perduokite šią naudojimo instrukciją STIHL prekybos atstovui. Jis patvirtins atspausdintuose laukeliuose, kad buvo atlikti techninės priežiūros darbai.

 Techninės priežiūros atlikimo data

 Kitos techninės priežiūros data

Stimată clientă, stimat client,

ne bucurăm că ați ales STIHL. Dezvoltăm și executăm produsele noastre în calitate de vârf, conform nevoilor clienților noștri. În felul acesta iau naștere produse de mare fiabilitate chiar și în condiții de solicitare extremă.

STIHL înseamnă calitate de vârf și în domeniul de service. Atelierele noastre de specialitate oferă consiliere și instrucțiuni competente, ca și o îngrijire tehnică cuprinzătoare.

Vă mulțumim pentru încredere și vă dorim multă bucurie cu produsul STIHL pe care îl dețineți.

Dr. Nikolas Stihl

**IMPORTANT! ÎNAINTE DE UTILIZARE,
CITIȚI ȘI PĂSTRAȚI INSTRUCȚIUNILE.**

1. Cuprins

Despre aceste instrucțiuni de utilizare	164		
Generalități	164		
Indicații privind citirea instrucțiunilor de utilizare	164		
Variante în funcție de țară	164		
Descrierea aparatului	165		
Pentru siguranța dvs.	165		
Generalități	165		
Avertizare – Pericole datorate curentului electric	166		
Îmbrăcămintea și echipamentul de lucru	167		
Transportul aparatului	167		
Înainte de începerea lucrului	167		
În timpul lucrului	168		
Întreținerea, curățarea, reparațiile și depozitarea	169		
Depozitarea în cazul pauzelor de funcționare mai lungi	170		
Evacuarea la deșeuri	170		
Descrierea simbolurilor	171		
Pregătirea aparatului pentru lucru	171		
Asamblarea mașinii de tuns iarba	171		
Elemente de comandă	171		
Coșul de colectare iarbă	171		
Indicatorul nivelului de umplere	171		
Ghidon	172		
Sistemul central de reglare a înălțimii de tăiere	172		
Indicații pentru lucru	172		
Generalități	172		
Încărcarea corectă a motorului electric	172		
Dacă se blochează cuțitul	173		
Protecția termică la suprasarcină a motorului electric	173		
Zona de lucru a operatorului	173		
Dispozitive de siguranță	173		
Dispozitive de protecție	173		
Comanda bimanuală	173		
Frâna motorului electric	173		
Punerea în funcțiune a aparatului	174		
Conectarea aparatului la alimentarea electrică	174		
Sistemul de detensionare a cablului	174		
Pornirea mașinii de tuns iarba	174		
Oprirea mașinii de tuns iarba	174		
Golirea coșului de colectare a ierbii	174		
Întreținerea	174		
Generalități	174		
Curățarea aparatului	175		
Motorul electric și roțile	175		
Parte superioară a ghidonului	175		
Întreținerea cuțitului	175		
Demontarea și montarea cuțitului	175		
Ascuțirea cuțitului	176		
Conservarea (pauza de iarnă)	176		
Transportul	176		
Transportul	176		
Reducerea uzurii și evitarea deteriorărilor	176		
Protecția mediului	177		
Piese de schimb cerute mai frecvent	177		
Declarația de conformitate UE	178		
Mașină de tuns iarba, condusă manual și alimentată de la rețea (STIHL RME)	178		
Specificații tehnice	178		
Identificarea cauzelor defecțiunilor	179		
Planul de întreținere	180		

Confirmare de predare	180
Confirmare de service	180

2. Despre aceste instrucțiuni de utilizare

2.1 Generalități

Aceste instrucțiuni de utilizare reprezintă **instrucțiunile de utilizare originale** ale producătorului în sensul directivei UE 2006/42/EC.

Firma STIHL lucrează permanent la dezvoltarea gamei sale de produse; de aceea ne rezervăm dreptul de a efectua modificări ale echipamentului livrat în ceea ce privește forma, tehnologia sau dotările. Din acest motiv, nu se pot solicita daune sau alte pretenții pe baza datelor și figurilor din această broșură.

În aceste instrucțiuni de utilizare pot fi descrise modele care nu sunt disponibile în fiecare țară.

Aceste instrucțiuni de utilizare sunt protejate conform dreptului de autor. Toate drepturile rămân rezervate, în special dreptul de multiplicare, traducere și prelucrare cu sisteme electronice.

2.2 Indicații privind citirea instrucțiunilor de utilizare

Imaginile și textele descriu anumite operații.

Toate simbolurile aplicate pe aparat sunt explicate în aceste instrucțiuni de utilizare.

Direcția în care se privește:

Direcția privirii în timpul utilizării - „**stânga**” și „**dreapta**” în instrucțiunile de utilizare: utilizatorul se află în spatele aparatului și privește înainte, în direcția de deplasare.

Trimiteri la capitole:

Cu ajutorul unei săgeți se face trimitere la capitole și subcapitole pentru mai multe detalii. Exemplul următor face trimitere la un capitol: (⇒ 3.)

Marcarea pasajelor de text:

Instrucțiunile descrise pot fi marcate în următoarele moduri.

Operații care necesită intervenția utilizatorului:

- Se deșurubează șurubul (1) cu o șurubelniță, se acționează maneta (2) ...

Enumerări de ordin general:

- Utilizarea produsului la manifestări sportive sau concursuri

Texte cu semnificație suplimentară:

Pentru a le evidenția suplimentar în instrucțiunile de utilizare, pasajele de text cu semnificație suplimentară sunt marcate cu unul dintre simbolurile descrise în continuare.



Pericol!

Pericol de accidentare sau rănire gravă a persoanelor. Trebuie adoptat sau trebuie evitat un anumit comportament.



Avertizare!

Pericol de rănire a persoanelor. Printr-un anumit comportament se previn răniri posibile sau probabile.



Atenție!

Răniri ușoare sau daune materiale pot fi prevenite printr-un anumit comportament.



Indicație

Informații pentru o mai bună folosire a aparatului și pentru prevenirea posibilelor greșeli de utilizare.

Texte cu trimitere la figuri:

Figurile care explică utilizarea aparatului le găsiți la începutul instrucțiunilor de utilizare.

Simbolul cameră foto servește la asocierea figurilor de pe paginile cu figuri cu pasajele de text corespunzătoare din instrucțiunile de utilizare.



2.3 Variante în funcție de țară

STIHL livrează aparatele cu ștechere și comutatoare diferite, în funcție de țara de destinație.

În imagini sunt reprezentate aparatele cu ștechere Euro; racordul la rețea al aparatelor cu alte tipuri de ștechere se face în același mod.

3. Descrierea aparatului



- 1 Parte superioară a ghidonului
- 2 Manetă de oprire motor
- 3 Mâner rotativ
- 4 Clapetă de evacuare
- 5 Mâner de transport
- 6 Capotă motor
- 7 Roată față
- 8 Carcasă
- 9 Roată spate
- 10 Parte inferioară a ghidonului
- 11 Clemă de cablu
- 12 Coș de colectare iarbă
- 13 Ghidaj cablu
- 14 Indicator nivel de umplere
- 15 Buton de pornire
- 16 Racord la rețea
- 17 Piesă de detensionare cablu
- 18 Manetă sistem de reglaj înălțime

4. Pentru siguranța dvs.

4.1 Generalități



În timpul lucrului cu aparatul se vor respecta neapărat următoarele instrucțiuni de prevenire a accidentelor.



Înainte de prima punere în funcțiune, instrucțiunile de utilizare trebuie citite cu atenție

și integral. Păstrați cu grijă instrucțiunile de utilizare pentru a putea fi folosite ulterior.

Aceste măsuri de precauție sunt indispensabile pentru siguranța dvs., dar enumerarea lor nu este limitativă. Utilizați aparatul întotdeauna cu grijă și spirit de răspundere și aveți în vedere că utilizatorul aparatului este responsabil în cazul accidentării unor persoane sau al deteriorării bunurilor acestora.

Familiarizați-vă cu elementele de comandă și cu utilizarea aparatului.

Folosirea aparatului este permisă numai persoanelor care au citit instrucțiunile de utilizare și sunt familiarizate cu manevrarea acestuia. Înainte de prima punere în funcțiune, utilizatorul trebuie să se preocupe să-și însușească instrucțiunile practice și de specialitate. Utilizatorul va fi instruit de către vânzător sau de către un alt specialist asupra modului în care se lucrează în siguranță cu acest aparat.

Cu ocazia acestei instruirii, utilizatorul trebuie atenționat asupra faptului că, pentru utilizarea aparatului, este nevoie de atenție și concentrare deosebite.

Riscurile reziduale nu pot fi evitate, chiar și în cazul utilizării acestui aparat în mod corespunzător.



Pericol de moarte prin asfixiere!

Pericol de asfixiere pentru copii dacă se joacă cu materialul de ambalare. Materialul de ambalare nu se va ține în niciun caz la îndemâna copiilor.

Aparatul, împreună cu toate accesoriile atașate, poate fi transmis, respectiv împrumutat, numai unor persoane care au fost instruite sau sunt familiarizate în principiu cu acest model și cu utilizarea lui.

Instrucțiunile de utilizare constituie parte integrantă a aparatului și trebuie să-l însoțească.

Folosiți aparatul numai dacă sunteți odihnit și vă aflați într-o stare fizică și psihică bună. În cazul în care sănătatea vă este afectată, întrebați medicul dvs. dacă lucrul cu aparatul este oportun. După consumul de alcool, de droguri sau de medicamente care diminuează capacitatea de reacție, nu este permis lucrul cu acest aparat.

Nu este permisă utilizarea aparatului de către copii, persoane cu capacități corporale, senzoriale sau spirituale limitate sau cu experiență și cunoștințe insuficiente sau de către persoane care nu cunosc instrucțiunile.

Nu permiteți niciodată copiilor sau tinerilor sub 16 ani să folosească aparatul. Reglementările locale pot stabili vârsta minimă a utilizatorului.

Aparatul este conceput pentru utilizare privată.

Atenție – pericol de accidentare!

Aparatul este destinat numai pentru tunderea ierbii. Nu este permisă o altă utilizare, aceasta putând fi periculoasă sau de natură a produce deteriorări aparatului.

Datorită pericolului de accidentare a utilizatorului sau a altor persoane, se interzice utilizarea aparatului pentru următoarele lucrări (enumerare incompletă):

- pentru tunderea tufelor, a gardurilor vii și a arbuștilor,
- pentru tăierea plantelor agățătoare,
- pentru îngrijirea gazonului de pe acoperișuri și din jardinierele balcoanelor,

- pentru tocarea și mărunțirea crengilor de la arbori și garduri vii,
- pentru curățarea drumurilor de acces (aspirare, suflare),
- la nivelarea ridicăturilor de pământ, cum ar fi, de exemplu, mușuroaiele de cârțiță,
- pentru transportul materialului cosit în afara coșului de colectare a ierbii prevăzut în acest scop.

Din motive de siguranță sunt interzise orice modificări ale aparatului, în afară de montarea competentă a accesoriilor atestate de STIHL; în caz contrar se pierde garanția. Informații despre accesoriile atestate obțineți de la distribuitorul autorizat STIHL.

Sunt interzise orice modificări aduse aparatului în scopul modificării puterii sau turației motorului cu ardere internă, respectiv ale motorului electric.

Nu este permisă transportarea cu aparatul a obiectelor, animalelor sau persoanelor, în special a copiilor.

La utilizarea în spații publice, parcuri, terenuri de sport, pe drumuri și în întreprinderi agricole și forestiere, sunt necesare măsuri sporite de precauție.



Atenție! Punerea în pericol a sănătății din cauza vibrațiilor!

Expunerea excesivă la vibrații poate duce la afectarea sistemului nervos și circulator, în special la persoanele cu probleme circulatorii. Consultați medicul în cazul apariției unor simptome care ar putea fi declanșate de expunerea la vibrații.

Astfel de simptome, care apar mai ales la nivelul degetelor, mâinilor și articulațiilor mâinilor, pot fi, de exemplu (fără ca enumerarea să fie limitativă):

- amorțeală,
- dureri,
- slăbiciune musculară,
- decolorarea pielii,
- furnicăături neplăcute.

În timpul funcționării, ghidonul trebuie ținut ferm cu ambele mâini de punctele prevăzute, însă în poziție relaxată.

Planificați duratele lucrărilor astfel încât să evitați solicitările ridicate pe parcursul unor intervale mari de timp.

4.2 Avertizare – Pericole datorate curentului electric



Atenție! Pericol de electrocutare!

Deosebit de importante din punct de vedere al siguranței electrice sunt cablul de rețea, ștecherul acestui cablu, întrerupătorul de pornire / oprire și cablul de alimentare. Pentru a nu se expune pericolului de electrocutare, nu este permisă utilizarea cablurilor de alimentare, prizelor și ștecherelor deteriorate sau care nu corespund normativelor.

Din acest motiv, cablurile de alimentare vor fi verificate periodic cu privire la semnele unei deteriorări sau îmbătrâniri (fragilitate).

Puneți aparatul în funcțiune numai așezat cu cablul de alimentare desfășurat.

În cazul utilizării unui tambur cu cablu, acesta trebuie complet desfășurat înainte de întrebuințare.



Nu utilizați niciodată un cablu prelungitor deteriorat. Înlocuiți astfel de cabluri defecte cu unele noi și nu efectuați reparații la cablurile prelungitoare.

Aparatul nu poate fi utilizat în cazul în care cablurile de alimentare sunt deteriorate sau uzate. Verificați în special cablul de rețea în privința unor eventuale deteriorări sau îmbătrâniri.

Lucrările de întreținere și reparații la cablurile de rețea pot fi efectuate numai de personal de specialitate, special instruit.

Pericol de electrocutare!

Un cablu de alimentare deteriorat nu se va conecta la priză și nu se va atinge înainte de a fi deconectat de la priză.

Pericol de electrocutare!

Nu trebuie utilizate cabluri, conectori și ștechere deteriorate sau necorespunzătoare.

Atingeți unitatea de tăiere (cuțitul) numai după ce aparatul este deconectat de la rețea.

Asigurați-vă întotdeauna de protecția suficientă prin siguranțe a cablurilor de rețea utilizate.



Deși motorul electric este protejat la stropirea cu apă, nu este permis lucrul cu aparatul în timpul ploii și nici într-un mediu umed.

Se vor folosi exclusiv cabluri prelungitoare cu protecție la umezeală pentru uz în exterior, adecvate pentru utilizarea cu acest aparat (⇒ 10.1).

În timpul cosirii, cablul se va menține la distanță de cuțit.

Cablul de alimentare se va decupla ținând de priză și de ștecher, nu trăgând direct de cablu.

Dacă aparatul este cuplat la un generator electric, trebuie avut în vedere că, datorită variațiilor de tensiune, el se poate defecta.

Aparatul se va conecta numai la o priză care dispune de un releu diferențial de protecție, cu un curent de declanșare de cel mult 30 mA. Indicații mai amănunțite vă va oferi electricianul.

Din motive de siguranță electrică, cablul electric trebuie să fie montat întotdeauna corect pe ghidon.

4.3 Îmbrăcămintea și echipamentul de lucru



Purtați întotdeauna în timpul lucrului încălțăminte rezistentă, cu talpă aderentă. Nu lucrați descălțat sau încălțat, de exemplu, cu sandale.



În mod suplimentar, la lucrările de întreținere și de curățare, precum și la transportul aparatului, se vor purta întotdeauna mănuși rezistente iar părul lung va fi legat și asigurat (cu basma, șapcă etc.).



La ascuțirea cuțitului trebuie purtați ochelari de protecție adecvați.

Aparatul poate fi pus în funcțiune numai dacă utilizatorul poartă pantaloni lungi și îmbrăcămintă strânsă pe corp.

Nu se va purta niciodată îmbrăcămintă largă, care se poate prinde în piesele mobile (manete de comandă), și nici bijuterii, cravate sau fulare.

4.4 Transportul aparatului

Lucrați numai cu mănuși pentru a evita rănierea la atingerea pieselor ascuțite sau fierbinți ale aparatului.

Înainte de transport, opriți aparatul, scoateți cablul de rețea din priză și așteptați oprirea cuțitului.

Aparatul se va transporta numai cu motorul electric răcit.

Aveți în vedere greutatea aparatului și, dacă este necesar, folosiți sisteme auxiliare de încărcare (rampe de încărcare, dispozitive de ridicare).

Pe suprafața de încărcare, aparatul și componentele sale transportate împreună cu acesta (de exemplu coșul de colectare iarbă) se vor asigura cu elemente de fixare dimensionate corespunzător (chingi, cabluri etc.).

În cursul operațiilor de ridicare și transport se va evita contactul cu cuțitul.

Respectați în special indicațiile din capitolul „Transportul”. Acolo este explicat cum trebuie ridicat, respectiv ancorat aparatul. (⇒ 12.1)

La transportul aparatului, aveți în vedere reglementările legale din zonă, în special cele referitoare la asigurarea încărcăturii și la transportul obiectelor pe suprafețe de încărcare.

4.5 Înainte de începerea lucrului

Asigurați-vă că aparatul va fi folosit numai de către persoane care cunosc instrucțiunile de utilizare.

Respectați reglementările locale referitoare la orele de utilizare a aparatelor de grădină acționate cu motor cu ardere internă, respectiv cu motor electric.

Verificați întreaga zonă pe care se va folosi aparatul și îndepărtați toate pietrele, bețele, sârmele, oasele și alte corpuri străine ce ar putea fi aruncate de către aparat. Obstacolele (cum ar fi buturugi, rădăcini) pot trece ușor neobservate dacă iarba este înaltă.

Din acest motiv, înainte de a lucra cu aparatul, marcați toate obiectele străine (obstacolele) ascunse în suprafața gazonului și care nu pot fi îndepărtate.

Înainte de utilizarea aparatului, se vor înlocui toate piesele defecte precum și cele uzate sau deteriorate. Etichetele referitoare la pericole și la avertizări de pe aparat care sunt deteriorate sau care au devenit ilizibile vor fi înlocuite.

Distribuitorul dvs. STIHL vă poate pune la dispoziție etichete și toate celelalte piese de schimb.

Utilizarea aparatului este permisă numai în stare sigură de funcționare. Înainte de fiecare punere în funcțiune, trebuie să se verifice

- dacă aparatul este montat corespunzător.
- dacă scula de tăiere și întreaga unitate de tăiere (cuțitul, elementele de fixare, carcasa mecanismului de cosire) sunt în stare corespunzătoare. În special trebuie avute în vedere fixarea stabilă și eventualele deteriorări (ciobituri sau fisuri), precum și o eventuală uzură.
- dacă dispozitivele de protecție (de exemplu clapeta de evacuare, carcasa, ghidonul, maneta de oprire a motorului) se află în stare ireproșabilă și funcționează corect.

- dacă este intact și complet montat coșul de colectare iarbă; un coș de colectare iarbă deteriorat nu trebuie utilizat.
- dacă frâna motorului electric funcționează.

Dacă este cazul, se efectuează toate lucrările necesare, respectiv se apelează la un distribuitor autorizat. STIHL recomandă distribuitorii autorizați STIHL.

Aveți în vedere indicațiile din capitolul „Pericole datorate curentului electric” (⇒ 4.2).

Nu porniți niciodată motorul electric fără cuțit montat corespunzător. Pericol de supraîncălzire a motorului electric!

4.6 În timpul lucrului



Nu lucrați niciodată dacă în zona periculoasă se află animale sau persoane, în special copii.

Dispozitivele de cuplare și de siguranță montate pe aparat nu trebuie îndepărtate sau dezactivate. În special, nu se va fixa niciodată maneta de oprire a motorului de ghidon (de exemplu prin legare).

Ghidonul trebuie să fie întotdeauna montat corect și nu trebuie modificat. Nu puneți niciodată în funcțiune aparatul cu ghidonul rabatat.

Nu fixați niciodată obiecte pe ghidon (de exemplu îmbrăcăminte de lucru). Cablurile prelungitoare nu trebuie înfășurate în jurul ghidonului.

Lucrați numai la lumina zilei sau la o lumină artificială suficient de intensă.

Nu lucrați la temperaturi ambiante sub +5°C.

Nu utilizați aparatul pe ploaie, pe furtună și, în special, atunci când există pericol de trăsnet.

Când solul este umed, există pericol mărit de accidentare datorită stabilității reduse. Trebuie lucrat cu deosebită atenție pentru a preveni alunecarea. Dacă este posibil, evitați utilizarea aparatului când solul este umed.

Nu lăsați aparatul în ploaie.

Pornirea aparatului:

Porniți aparatul cu atenție, conform indicațiilor din capitolul „Punerea în funcțiune a aparatului”. (⇒ 10.) Păstrați o distanță suficientă între picioarele dvs. și scula de tăiere.

La pornire, aparatul trebuie să stea pe o suprafață plană.

Aparatul nu trebuie înclinat înainte de pornire și în timpul procesului de pornire.

Nu porniți motorul electric atunci când canalul de evacuare nu este acoperit cu clapeta de evacuare, respectiv cu coșul de colectare a ierbii.

Se vor evita pornirile repetate într-un interval scurt, în special „joaca” la întrerupătorul de pornire. Pericol de supraîncălzire a motorului electric!

Lucrul pe pante:

Pantele se vor prelucra întotdeauna pe direcție transversală, niciodată pe direcție longitudinală.

Dacă, în timpul tunderii pe direcție longitudinală, utilizatorul pierde controlul, aparatul în funcțiune se poate rostogoli peste el.

Pe pante, fiți deosebit de prudenți la modificarea direcției de deplasare.

Căutați întotdeauna să aveți o poziție bună pe pante și evitați lucrul pe pante exagerat de înclinate.

Din motive de siguranță, aparatul nu trebuie folosit pe pante cu înclinația mai mare de 25° (46,6 %). **Pericol de accidentare!**

Înclinația pantei de 25° corespunde unei urcări de 46,6 cm pe verticală la o lungime orizontală de 100 cm.

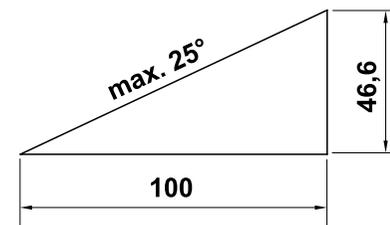

Utilizarea aparatului:



Atenție – pericol de accidentare!

Nu puneți niciodată mâinile sau picioarele pe sau sub piesele care se rotesc. Nu atingeți niciodată cuțitul în mișcare. Stați întotdeauna departe de deschiderea de evacuare. Se va păstra permanent distanța de siguranță asigurată de ghidon.



Nu încercați să verificați cuțitul în timp ce aparatul este în funcțiune. Nu deschideți niciodată clapeta de evacuare și/sau nu scoateți niciodată coșul de colectare a ierbii, atât timp cât cuțitul se rotește. Cuțitul aflat în mișcare de rotație poate cauza răni.

Conduceți aparatul numai la pas – nu alergați niciodată în timp ce lucrați cu aparatul. Prin conducerea aparatului la

viteză mai mare, crește pericolul de accidentare prin împiedicare, alunecare etc.

Fiți deosebit de prudenți când întoarceți aparatul sau când îl trageți spre dumneavoastră.

Pericol de împiedicare!

Nu ridicați și nu mutați niciodată aparatul cu motorul electric în funcțiune sau cu cablul de alimentare introdus în priză.

Obiectele ascunse în brazda de iarbă (instalații de irigație gazon, stâlpi, ventile de apă, fundații, cabluri electrice etc.) trebuie ocolite. Nu treceți niciodată peste astfel de obiecte.

Utilizați aparatul cu deosebită atenție când lucrați în apropierea pantelor, a muchiilor de teren, șanțurilor și a digurilor. Păstrați o distanță suficientă față de aceste locuri periculoase.

În cazul în care scula de tăiere sau aparatul se lovesc de un obstacol, respectiv de un corp străin, motorul electric va fi oprit imediat, se va scoate ștecherul din priză și se va controla atent aparatul.



Aveți în vedere că scula de tăiere continuă să se rotească mai multe secunde până la oprirea definitivă.

Opriți motorul electric

- când aparatul trebuie înclinat la transportul peste alte suprafețe decât cele acoperite cu iarbă,
- când aparatul trebuie adus pe suprafața de cosire și apoi trebuie retras din nou,
- înainte de a scoate coșul de colectare a ierbii,
- înainte de a regla înălțimea de tăiere.



Opriți motorul electric, scoateți ștecherul din priză și asigurați-vă că scula de tăiere s-a oprit

complet,

- înainte de a înlătura blocajele sau înfundările din canalul de evacuare;
- când scula de tăiere a atins un corp străin. Scula de tăiere trebuie verificată pentru a vedea dacă nu a suferit eventuale deteriorări. Nu este permisă punerea aparatului în funcțiune cu axul cuțitului, respectiv axul motorului electric, deformat. **Pericol de rănire din cauza pieselor defecte!**
- înainte de a controla aparatul, de a-l curăța sau de a executa asupra lui diverse operații (de exemplu reglarea înălțimii de tăiere, rabaterea sau reglarea ghidonului);
- înainte de a pleca de lângă aparat, respectiv când aparatul rămâne nesupravegheat;
- înainte de a ridica aparatul sau de a-l muta;
- înaintea transportului.
- dacă în aparat a intrat un corp străin sau dacă aparatul începe să vibreze anormal de puternic. În aceste cazuri, verificați aparatul, în special unitatea de tăiere (cuțit, axul cuțitului, fixarea cuțitului), cu privire la eventuale deteriorări și efectuați reparațiile necesare înainte de a reporni aparatul și de a lucra cu el.



Pericol de accidentare!

Vibrațiile puternice indică, de regulă, o defecțiune.

Nu este permisă folosirea aparatului, mai ales cu axul cuțitului deteriorat sau deformat sau cu un cuțit deteriorat, respectiv deformat. Pentru reparațiile necesare apelați la un specialist – STIHL recomandă distribuitorii specializați STIHL – dacă nu dispuneți de cunoștințele necesare.

La pornirea acestui aparat, datorită variațiilor de tensiune produse în cazul unor condiții nefavorabile ale rețelei electrice, pot fi perturbate alte aparate legate pe același circuit electric. În acest caz se vor lua măsuri adecvate (de exemplu conectarea la alt circuit electric decât cel al aparatelor afectate, utilizarea aparatului pe un circuit electric cu o impedanță mai mică).

4.7 Întreținerea, curățarea, reparațiile și depozitarea



Înainte de efectuarea unor lucrări la aparat, de reglarea sau curățarea aparatului sau

înainte de verificarea cablului de alimentare în cazul în care s-a încurcat sau s-a deteriorat, opriți aparatul și scoateți ștecherul din priză.

Înainte de depozitarea în spații închise sau de efectuarea unor operații de întreținere sau curățare, lăsați aparatul să se răcească complet.

Curățarea:

După utilizare, întregul aparat trebuie curățat cu atenție. (⇒ 11.2)

Depunerile de resturi de iarbă se vor desprinde cu un băț de lemn. Se curăță partea inferioară a mașinii cu o perie și cu apă.

Nu utilizați în nici un caz echipamente de curățat la înaltă presiune și nu curățați aparatul sub apă curentă (de exemplu, cu un furtun de stropit grădina). Nu utilizați detergenți corozivi. Acești detergenți pot deteriora piesele din material plastic și din metal, fapt care poate influența funcționarea sigură a aparatului dvs. STIHL.

Pentru a evita pericolul de incendiu, mențineți zona deschiderilor de răcire dintre capota motorului electric și carcasă liberă, de exemplu fără iarbă, paie, mușchi, frunze sau vaselină ieșită în afară.

Lucrări de întreținere:

Trebuie efectuate numai acele lucrări de întreținere care sunt descrise în aceste instrucțiuni de utilizare; pentru toate celelalte lucrări trebuie să se apeleze la distribuitorul de specialitate.

În cazul în care vă lipsesc cunoștințele sau mijloacele auxiliare necesare, adresați-vă **întotdeauna** unui distribuitor de specialitate.

STIHL recomandă efectuarea de lucrări de întreținere și reparație numai de către distribuitorii autorizați STIHL.

Distribuitorii autorizați STIHL sunt instruiți în permanență și dispun de informațiile tehnice necesare.

Utilizați numai scule, accesorii sau aparate atașabile atestate de STIHL pentru acest aparat sau piese echivalente din punct de vedere tehnic deoarece, în caz contrar, există pericol de accidente cu periclitarea persoanelor sau cu deteriorări ale

aparatului. Dacă aveți probleme sau întrebări, adresați-vă unui distribuitor autorizat.

Sculele, accesoriile și piesele de schimb originale STIHL sunt adaptate optim la aparat și la cerințele utilizatorului. Piesele de schimb originale STIHL pot fi recunoscute după numărul de piesă de schimb STIHL, după marcajul STIHL și, de asemenea, după marcajul caracteristic pieselor de schimb STIHL. Pe componentele mici, poate fi găsit numai marcajul.

Mențineți întotdeauna curate și lizibile etichetele autocolante de avertizare și indicatoare. Etichetele autocolante deteriorate sau pierdute trebuie înlocuite cu plăcuțe noi, originale, de la distribuitorul dvs. STIHL autorizat. Dacă o componentă este înlocuită cu una nouă, asigurați-vă că noua componentă este prevăzută cu aceeași etichetă autocolantă.

La unitatea de tăiere se va lucra numai cu mănuși de lucru groase și cu o deosebită atenție.

Mențineți toate piulițele, bolțurile și șuruburile, în special șurubul cuștitului, bine strânse, pentru ca aparatul să se afle într-o stare de funcționare sigură.

Verificați cu regularitate întregul aparat și coșul de colectare a ierbii în ceea ce privește eventuale uzuri sau deteriorări, mai ales înaintea depozitării (de exemplu pentru iarnă). Din motive de siguranță, înlocuiți componentele uzate sau deteriorate, astfel încât aparatul să se afle întotdeauna într-o stare sigură de funcționare.

Dacă, pentru lucrări de întreținere, se demontează componente sau dispozitive de protecție, acestea trebuie neapărat montate la loc în mod corect după finalizarea respectivelor lucrări.

Verificați în mod regulat cuștitul în ceea ce privește poziția sigură și eventuale deteriorări sau uzuri.

4.8 Depozitarea în cazul pauzelor de funcționare mai lungi

După ce s-a răcit, depozitați aparatul într-un spațiu uscat, închis și fără praf.

Asigurați-vă că aparatul este protejat împotriva utilizării neautorizate (de exemplu de către copii).

Înaintea depozitării (de ex. pentru pauza de iarnă), aparatul se va curăța temeinic.

Depozitați aparatul în stare sigură de funcționare.

4.9 Evacuarea la deșeuri

Luați măsurile necesare pentru ca un aparat scos definitiv din uz să fie evacuat la deșeuri conform reglementărilor în vigoare. Faceți aparatul inutilizabil înainte de a-l preda la centrul de deșeuri. Pentru a evita accidentele, îndepărtați în primul rând cablul de rețea, respectiv cablul de la motorul electric.

Pericol de rănire datorită sculei de tăiere!

Nu lăsați niciodată nesupravegheat aparatul, chiar dacă aceasta este scos din funcțiune. Asigurați-vă că aparatul și scula de tăiere sunt depozitate în locuri inaccesibile copiilor.

5. Descrierea simbolurilor



Atenție!

Înainte de punerea în funcțiune, citiți instrucțiunile de utilizare.



Pericol de accidentare!

Țineți alte persoane la distanță de zona de pericol.



Pericol de accidentare!

Atenție la cuțitul ascuțit. Cuțitul se mai rotește câteva secunde după comanda de oprire (frână motor/ cuțit). Înainte de lucrările la scula de tăiere, înainte de lucrările de întreținere și curățare, înainte de a verifica dacă s-a încurcat sau s-a deteriorat cablul de alimentare și înainte de părăsirea aparatului, se oprește motorul și se scoate ștecherul din priză.



Pericol de electrocutare!

Țineți cablul de alimentare la distanță de scula de tăiere.



Se pornește motorul electric.

6. Pregătirea aparatului pentru lucru

6.1 Asamblarea mașinii de tuns iarba



Pericol de accidentare

Respectați instrucțiunile de siguranță din capitolul „Pentru siguranța dumneavoastră”. (⇒ 4.)

- Asamblarea se realizează pe o suprafață orizontală, plană și rezistentă. Înainte de montajului, se controlează conținutul echipamentului livrat. 
- Se montează coșul de colectare iarba și se montează părțile inferioare ale ghidonului (D) – se respectă cuplul de strângere. 
- Se poziționează la înălțimea dorită partea superioară a ghidonului pe părțile inferioare ale acestuia și se menține în această poziție. (⇒ 7.3)
- Se montează partea superioară a ghidonului și se introduc cablurile electrice în ghidajul de cabluri (J), după care se fixează pe ghidon cu clemele de cablu (K). 
- Se montează la loc coșul de colectare iarba. (⇒ 7.1)

7. Elemente de comandă

7.1 Coșul de colectare iarba



Prinderea:

- Se deschide și se menține deschisă clapeta de evacuare (1).
- Se agață coșul de colectare iarba (2) cu ciocurile de susținere în degajările (3) de la partea din spate a aparatului.
- Se închide clapeta de evacuare (1).

Scoaterea coșului:

- Se deschide și se menține deschisă clapeta de evacuare (1).
- Coșul de colectare iarba (2) se ridică și se scoate spre spate.
- Se închide clapeta de evacuare (1).

7.2 Indicatorul nivelului de umplere



Coșul de colectare a ierbii este prevăzut cu un indicator pentru nivelul de umplere (1) plasat în partea superioară a coșului respectiv.

Curentul de aer, care apare ca rezultat al rotirii cuțitului și care asigură umplerea coșului, ridică indicatorul nivelului de umplere (2): Coșul de colectare a ierbii este umplut cu materialul tăiat.

Pe măsură ce coșul de colectare a ierbii se umple cu iarba, se reduce debitul de aer și indicatorul nivelului de umplere coboară (3):

- Se golește coșul de colectare a ierbii care s-a umplut (⇒ 10.5).

7.3 Ghidon



Pericol de prindere!

La slăbirea mânerelor rotative, partea superioară a ghidonului poate bascula. De aceea trebuie să țineți întotdeauna partea superioară a ghidonului (2) din punctul cel mai de sus cu una din mâini, în timp ce slăbiți mânerul rotativ.

1 Rabatarea părții superioare a ghidonului:

Poziția de transport – pentru transportarea cu economie de spațiu și pentru depozitare:

- Se deșurubează mânerul rotativ (1) până ce se rotesc liber și se rabatează în față partea superioară (2) a ghidonului. Aveți grijă să nu se deterioreze cablul electric.

Poziția de lucru – pentru împingerea aparatului:

- Se rabatează în spate partea superioară (2) a ghidonului și se menține cu o mână în această poziție.
- Se strâng mânerul rotativ (1).

2 Reglarea pe înălțime:

Partea superioară a ghidonului poate fi montată la 2 înălțimi:

- Se deșurubează mânerul rotativ (1) și se scot șuruburile (3).
- Se aduce partea superioară (2) a ghidonului la înălțimea dorită:
orificiul **A** – poziție înaltă
orificiul **B** – poziție joasă

- Se introduc șuruburile (3) prin orificiile părții inferioare și superioare ale ghidonului și se strâng mânerul rotativ (1).

7.4 Sistemul central de reglare a înălțimii de tăiere



Se pot regla **cinci** înălțimi diferite de tăiere.

Treapta 1:

Înălțimea de tăiere cea mai mică (25 mm)

Treapta 2:

Înălțimea de tăiere cea mai mare (65 mm)

Reglarea înălțimii de tăiere:

- Se apasă spre exterior maneta de blocare (1) și se menține în această poziție.
- Se reglează înălțimea dorită de tăiere prin deplasarea aparatului în sus și în jos.
- Se eliberează maneta de blocare (1) și se lasă să se înclicheteze.

8. Indicații pentru lucru

8.1 Generalități



Pericol de accidentare!

Se desfac imediat eventualele bucle formate pe cablu.

În timpul tunderii, țineți cablul de alimentare în spatele dvs. La tundere, cablurile pot fi tăiate din neatenție sau pot produce împiedicări. Din aceste motive, ele prezintă un risc ridicat de accident. În consecință, se va tunde astfel încât cablul de alimentare să fie mereu vizibil în zona de gazon deja tunsă.

Se poate obține un gazon frumos și des prin tunderea frecventă și păstrarea scurtă a acestuia.

Într-o climă caldă și uscată, nu se va tunde gazonul prea scurt deoarece, în caz contrar, acesta va fi ars de soare și va deveni neaspectuos!

Cu un cuțit ascuțit se obține un aspect mai frumos al gazonului decât cu un cuțit tocit; din acest motiv, cuțitul trebuie ascuțit în mod regulat (distribuitorul STIHL).

8.2 Încărcarea corectă a motorului electric

Nu se va porni mașina de tuns iarba în iarbă înaltă, respectiv în cea mai mică înălțime de tăiere.

Este permisă solicitarea mașinii de tuns iarba numai până la nivelul la care turația motorului nu scade sensibil.

Dacă turația scade, alegeți o înălțime de tăiere mai mare și/sau reduceți viteza de avansare.

8.3 Dacă se blochează cuțitul

Se oprește imediat motorul electric și se scoate conectorul de siguranță. Apoi se elimină cauza defecțiunii.

8.4 Protecția termică la suprasarcină a motorului electric

Dacă, în timpul lucrului, apare o supraîncărcare a motorului electric, protecția termică la suprasarcină încorporată oprește automat motorul electric.

Cauze ale unei suprasarcini:

- tunderea în iarbă prea înaltă sau înălțime de tundere reglată la nivel prea mic,
- viteză de înaintare prea mare,
- curățare insuficientă a traseului aerului de răcire (fante de aspirație)
- cuțitul este tocit sau uzat,
- cablu de alimentare inadecvat sau prea lung – cădere de tensiune (⇒ 10.1).

Repunerea în funcțiune

După o perioadă de răcire de până la 20 minute (în funcție de temperatura ambiantă), aparatul se repune în funcțiune în mod normal (⇒ 10.).

8.5 Zona de lucru a operatorului



- Din motive de siguranță, când motorul electric funcționează, operatorul trebuie să se plaseze întotdeauna în zona de lucru din spatele ghidonului. Se va păstra permanent distanța de siguranță asigurată de ghidon.
- Mașina de tuns iarba poate fi folosită numai de o singură persoană; alte persoane trebuie ținute la distanță de zona de pericol. (⇒ 4.)

9. Dispozitive de siguranță

Aparatul este echipat cu mai multe sisteme de siguranță pentru funcționarea sigură și pentru protecția împotriva utilizării necorespunzătoare.



Pericol de accidentare!

Dacă este identificat un defect la dispozitivele de siguranță, aparatul nu trebuie pus în funcțiune. Adresați-vă unui distribuitor autorizat; STIHL recomandă distribuitorii autorizați STIHL.

9.1 Dispozitive de protecție

Mașina de tuns iarba este echipată cu dispozitive de protecție, care împiedică contactul accidental cu cuțitul și cu materialul tăiat evacuat în exterior. Acestea sunt carcasa, clapeta de evacuare, coșul de colectare iarbă și ghidonul montat corect.

9.2 Comanda bimanuală

Motorul electric poate fi pornit numai dacă se apasă și se menține apăsat cu mâna dreaptă butonul de pornire și dacă, după aceasta, se trage spre ghidon cu mâna stângă maneta de oprire motor.

9.3 Frâna motorului electric

După eliberarea manetei de oprire motor, cuțitul se oprește în mai puțin de 3 secunde.

O frână integrată în motorul electric scurtează durata rotirii inerțiale până la oprirea completă a cuțitelor.



După pornirea motorului electric, cuțitul se rotește și se aude un zgomot specific produs de aerul în mișcare. Timpul de funcționare inerțială corespunde duratei acestui zgomot specific după oprirea motorului electric și poate fi măsurat cu un cronometru.

10. Punerea în funcțiune a aparatului

10.1 Conectarea aparatului la alimentarea electrică

! Pericol de electrocutare! Respectați instrucțiunile de siguranță din capitolul „Pentru siguranța dumneavoastră” (⇒ 4.2).

În cazul utilizării unui tambur cu cablu, cablul respectiv trebuie să fie complet derulat deoarece, în caz contrar, din cauza rezistenței electrice, pot apărea pierderi de putere și supraîncălzire.

Pentru alimentare trebuie utilizate numai cabluri care nu sunt mai ușoare decât cablurile cu izolație din cauciuc **H07 RN-F DIN/VDE 0282**.

Secțiune minimă:
până la 25 m lungime: 3 x 1,5 mm²
până la 50 m lungime: 3 x 2,5 mm²

Conectoarele cablului de alimentare trebuie să fie din cauciuc sau îmbrăcate în cauciuc și trebuie să corespundă standardului **DIN/VDE 0620**.

Tensiunea și frecvența rețelei trebuie să corespundă cu datele de pe eticheta cu caracteristici, respectiv cu datele din capitolul „Date tehnice” (⇒ 17.).

Cablul de rețea trebuie protejat prin siguranțe în mod suficient (⇒ 17.).

Acest aparat este prevăzut să funcționeze la o rețea de alimentare electrică cu o impedanță a sistemului Z_{max} la punctul de alimentare (branșamentul locuinței) de maximum **0,49 Ohmi** (la 50 Hz).

Utilizatorul se va asigura că aparatul va fi folosit numai într-o rețea care îndeplinește aceste condiții. Dacă este necesar, se pot solicita informații referitoare la impedanța rețelei la întreprinderea locală de furnizare a energiei electrice.

10.2 Sistemul de detensionare a cablului



În timpul lucrului, sistemul de detensionare a cablului împiedică o decuplare nedorită a cablului de alimentare și astfel o eventuală deteriorare a racordului de alimentare de pe aparat.

De aceea, cablul de alimentare trebuie introdus prin sistemul de detensionare.

- Formați o buclă cu cablul de alimentare (1) și treceți-o prin deschiderea (2).
- Treceți bucla peste cârligul (3) și trageți-o strâns.

10.3 Pornirea mașinii de tuns iarba



i Nu se va porni motorul electric în iarbă înaltă sau la înălțimea minimă de tăiere, deoarece pornirea este mai dificilă în aceste condiții.

- Se apasă butonul de pornire (1) și se menține apăsat. Se trage spre ghidon și se menține în această poziție maneta de oprire (2) a motorului.
- Butonul de pornire (1) poate fi eliberat după acționarea manetei de oprire (2) a motorului.

10.4 Oprirea mașinii de tuns iarba



- Se eliberează maneta de oprire (1) a motorului. Motorul electric și cuțitul se opresc complet după câteva secunde de rotire inerțială.

10.5 Golirea coșului de colectare a ierbii



! Pericol de accidentare! Din motive de siguranță, înainte de scoaterea coșului de colectare a ierbii, motorul electric trebuie oprit.

- Se scoate coșul de colectare a ierbii. (⇒ 7.1)
- Se deschide coșul de colectare a ierbii, eliberând clema de închidere (1). Se rabate în sus partea superioară (2) a coșului și se menține în această poziție. Se rabate spre spate coșul de colectare a ierbii și se golește materialul tăiat.
- Se închide coșul de colectare a ierbii.
- Se montează coșul de colectare a ierbii. (⇒ 7.1)

11. Întreținerea

11.1 Generalități

! Pericol de accidentare! Respectați instrucțiunile de siguranță din capitolul „Pentru siguranța dumneavoastră” (⇒ 4.).

Întreținerea anuală de către distribuitorul autorizat:

Mașina de tuns iarba trebuie verificată o dată pe an de către un distribuitor autorizat. STIHL recomandă distribuitorii autorizați STIHL.

11.2 Curățarea aparatului

Interval de întreținere: după fiecare utilizare



14

- Mașina de tuns iarba se așează pe o suprafață solidă, orizontală și plană.
- Se scoate coșul de colectare iarbă. (⇒ 7.1)
- Pentru curățarea părții inferioare, mașina de tuns iarba (1) se va bascula pe o parte.
- Aparatul se curăță numai cu apă, folosind o perie sau o lavetă. Depunerile de resturi de iarbă se vor desprinde cu un băț de lemn. Dacă este necesar, se va utiliza un detergent special (de exemplu detergent special STIHL).
- Nu se va îndrepta niciodată jetul de apă sau aparatul de curățare sub presiune asupra întrerupătoarelor, a pieselor motorului, a garniturilor și a lagărelor.

11.3 Motorul electric și roțile

Motorul electric nu necesită întreținere.

Lagărele roților nu necesită întreținere.

11.4 Parte superioară a ghidonului

Interval de întreținere: înainte de fiecare utilizare

Se verifică dacă partea superioară a ghidonului nu este deteriorată – aceasta este îmbrăcată cu un strat izolan. În cazul în care acesta este deteriorat, nu se pune în funcțiune mașina de tuns iarba și se înlocuiește partea superioară a ghidonului.

11.5 Întreținerea cuțitului

Interval de întreținere: înainte de fiecare utilizare



15

⚠ Pericol de accidentare!

Înainte de fiecare utilizare se va verifica dacă cuțitul nu prezintă deteriorări. Cuțitul trebuie înlocuit dacă apar ciobituri sau fisuri sau dacă s-au atins, respectiv s-au depășit limitele de uzură.

- Se basculează lateral mașina de tuns iarba. (⇒ 11.2)
- Se curăță cuțitul (1) și se controlează dacă nu prezintă deteriorări (ciobituri sau fisuri) sau uzură și, dacă este cazul, se înlocuiește.
- **Se verifică grosimea cuțitului **A**** în mai multe puncte cu un șubler. Se măsoară, în special, și în zona aripioarelor cuțitului.
A > 1,6 mm
- Se așază rigla (2) pe muchia anterioară a cuțitului și se măsoară **suprafața șlefuită din spate **B****.
B < 5 mm

11.6 Demontarea și montarea cuțitului



16

⚠ Pericol de accidentare!

La toate lucrările la cuțit se vor purta mănuși de protecție adecvate.

- Pentru lucrări la cuțit, mașina de tuns iarba se basculează lateral. (⇒ 11.2)

1 Demontarea:

- Se ține cu o mână cuțitul (1).
- Se deșurubează șurubul (2) al cuțitului și se scoate împreună cu piesa de antrenare (3) și cuțitul (1).

2 Montarea:

⚠ Pericol de accidentare!

Înainte de montare se controlează starea cuțitului (deteriorări, uzură) și, dacă este cazul, se înlocuiește cuțitul. (⇒ 11.5)

Cuțitul se montează numai ca în figură, cu aripioarele îndoite în sus (spre aparat). Se respectă cu strictețe cuplul de strângere indicat pentru șurubul cuțitului, deoarece de acesta depinde fixarea sigură a sculei de tăiere. Șurubul cuțitului se asigură suplimentar cu **Loctite 243**.

La fiecare schimbare a cuțitului, se înlocuiește și șurubul acestuia împreună cu piesa de antrenare.

- Se curăță suprafața de așezare a cuțitului, piesa de antrenare și bucșa cuțitului.
- Se așază cuțitul (1) cu aripioarele îndoite în sus pe bucșa cuțitului. Se poziționează știfturile de ghidare (4) ale bucșei cuțitului în degajările acestuia.

- Se ține cuțitul (1) cu o mână și se introduce piesa de antrenare (3).
- Se înșurubează și se strânge șurubul (2) al cuțitului.
Cuplu de strângere pentru șurubul cuțitului:
15 - 20 Nm

11.7 Ascuțirea cuțitului

STIHL recomandă ca ascuțirea cuțitului să fie făcută de un specialist. În cazul ascuțirii incorecte a cuțitului (unghi de ascuțire incorect, dezechilibru etc.), este afectată funcționarea aparatului.

Instrucțiuni de ascuțire:

- Se demontează cuțitul. (⇒ 11.6)
- La ascuțire, cuțitele se vor răci, de exemplu cu apă. Nu trebuie să apară o colorație albăstruie deoarece, în acest caz, durata de lucru a tăișului se reduce.
- Pentru a evita vibrațiile produse de dezechilibrare, cuțitele se vor ascuți uniform.
- Se va respecta un unghi de ascuțire de 30°.
- Dacă este cazul, după operația de ascuțire se va înlătura bavura produsă pe muchia de tăiere folosind o hârtie abrazivă fină.

11.8 Conservarea (pauza de iarnă)

Păstrați aparatul într-un spațiu uscat, închis și fără praf. Asigurați-vă că aparatul este depozitat în locuri inaccesibile copiilor.

Mașina de tuns iarba se va trece în conservare numai în stare sigură de funcționare; dacă este necesar, se va rabate ghidonul.

Mențineți toate piulițele, bolțurile și șuruburile bine strânse, înlocuiți plăcuțele de pericol și avertizare de pe aparat devenite ilizibile, verificați întreaga mașină cu privire la uzură sau deteriorări. Înlocuiți piesele uzate sau deteriorate.

Eventualele defecțiuni la aparat vor fi remediate din principiu înainte de depozitare.

În cazul unei pauze îndelungate în funcționarea mașinii de tuns iarba (pauză de iarnă), se vor avea în vedere următoarele puncte:

- Se vor curăța cu atenție toate piesele exterioare ale aparatului.
- Toate piesele mobile se vor unge bine cu ulei, respectiv vaselină.

12. Transportul

12.1 Transportul



Pericol de accidentare!

Înainte de transport, aveți în vedere capitolul „Pentru siguranța dumneavoastră”. (⇒ 4.)

La transport se va purta întotdeauna îmbrăcăminte de protecție adecvată (încălțăminte de protecție, mănuși rezistente).

Înainte de ridicare, respectiv de transport, se va deconecta întotdeauna cablul de alimentare electrică.

Deplasarea aparatului:

- Mașina de tuns iarba se transportă ținând cu o mână de mânerul de transport (1) și cu cealaltă de carcasa (2). Se va păstra întotdeauna o distanță suficientă a cuțitului față de corp, în special față de picioare.

sau

- Mașina de tuns iarba se transportă ținând-o cu o mână de mânerul de transport (1).

Ancorarea aparatului pe mijloace de transport:

- Se asigură mașina de tuns iarba și coșul de colectare iarbă pe suprafața de transport cu mijloace adecvate de fixare.
- Se fixează cabluri, respectiv chingi, pe mânerul de transport (1) și pe părțile inferioare (3) ale ghidonului.

13. Reducerea uzurii și evitarea deteriorărilor

Indicații importante pentru întreținerea și îngrijirea grupei de produse

Mașină de tuns iarba, condusă manual și alimentată de la rețea (STIHL RME)

Firma STIHL nu își asumă nicio răspundere pentru daune materiale și vătămări corporale care se produc prin nerespectarea indicațiilor din instrucțiunile de utilizare, în special în ceea ce privește siguranța, utilizarea și întreținerea, precum și din cauza utilizării unor accesorii sau piese de schimb neatestate.

Vă rugăm să respectați neapărat următoarele indicații importante pentru evitarea deteriorărilor sau a uzurii excesive a aparatului dumneavoastră STIHL:

1. Piese de uzură

Chiar și în cazul utilizării conform destinației, unele piese ale aparatului STIHL sunt supuse unei uzuri normale și trebuie, în funcție de modul și durata de utilizare, să fie înlocuite la timp.

Printre acestea se numără:

- Cuțitul

2. Respectarea indicațiilor cuprinse în aceste instrucțiuni

Utilizarea, întreținerea și depozitarea aparatului STIHL trebuie să se efectueze conform celor descrise în aceste instrucțiuni de utilizare. Toate deteriorările cauzate de nerespectarea instrucțiunilor de siguranță, exploatare și întreținere, cad în sarcina exclusivă a utilizatorului.

Acest lucru este valabil în special pentru:

- cablu de alimentare insuficient dimensionat (secțiune).
- alimentare electrică eronată (tensiune).
- modificări ale produsului neautorizate de firma STIHL.
- utilizare pe aparat a unor scule sau accesorii care nu sunt permise, nu sunt adecvate sau care sunt de o calitate inferioară.
- utilizare neconformă cu destinația produsului.
- utilizare a produsului la manifestări sportive sau concursuri.

- defecte cauzate de utilizarea în continuare a produsului cu componente defecte.

3. Lucrări de întreținere

Toate lucrările prezentate în capitolul „Întreținere” trebuie executate în mod regulat.

În măsura în care aceste lucrări nu sunt efectuate de utilizatorul însuși, se va dispune efectuarea lor de către un distribuitor autorizat.

STIHL recomandă efectuarea de lucrări de întreținere și reparație numai la distribuitorul autorizat STIHL.

Distribuitorii autorizați STIHL sunt instruiți în permanență și dispun de informațiile tehnice necesare.

Dacă aceste lucrări sunt omise, pot apărea defecte care cad exclusiv în sarcina utilizatorului.

Printre acestea se numără:

- defecțiuni ale motorului electric ca urmare a unei curățări insuficiente a traseului aerului de răcire (fante de aspirație),
- coroziune și alte defecțiuni rezultate în urma unei depozitări necorespunzătoare,
- defecțiuni ale aparatului datorate utilizării unor piese de schimb de calitate inferioară,
- defecțiuni ale motorului rezultate din neefectuarea la timp sau efectuarea insuficientă a operațiilor de întreținere, respectiv defecțiuni datorate lucrărilor de întreținere sau reparație care nu au fost efectuate în atelierele unor distribuitori de specialitate.

14. Protecția mediului



Iarba tunsă nu trebuie aruncată la gunoi, ci trebuie transformată în compost.

Ambalajul, aparatul și accesoriile sunt realizate din materiale reciclabile și se vor evacua la deșeuri în mod corespunzător.

Evacuarea separată și corectă la deșeuri a resturilor de material stimulează reutilizarea în fabricație a materialelor de valoare. Din acest motiv, după trecerea perioadei normale de utilizare, aparatul trebuie predat la un centru de colectare materiale de valoare. Pentru evacuarea la deșeuri, aveți în vedere indicațiile cuprinse în capitolul „Evacuarea la deșeuri” (⇒ 4.9).

Adresați-vă unui centru de reciclare sau distribuitorului dvs. autorizat pentru a afla cum trebuie evacuate în mod corespunzător la deșeuri produsele care nu mai sunt folosite.

15. Piese de schimb cerute mai frecvent

Cuțit:
6311 702 0100

Șurub cuțit:
9018 321 1800

Piesă de antrenare:
6311 702 0600



Șurubul cuțitului și piesa de antrenare trebuie înlocuite când se înlocuiește cuțitul. Piese de schimb se pot obține de la distribuitorii autorizați STIHL.

16. Declarația de conformitate UE

16.1 Mașină de tuns iarba, condusă manual și alimentată de la rețea (STIHL RME)

STIHL Tirol GmbH
Hans Peter Stihl-Straße 5
A-6336 Langkampfen
Austria

declară pe proprie răspundere, că mașina
Mașină de tuns iarba, condusă manual și
alimentată de la rețea (STIHL RME),

Marca de fabricație	STIHL
Tip	RME 235.0
Număr de identificare serie	6311

corespunde cu următoarele directive CE:
2000/14/EC, 2014/30/EU, 2006/42/EC,
2011/65/EU

Produsul este proiectat și fabricat în
conformitate cu următoarele standarde:
EN 60335-1, EN 60335-2-77

Pentru dezvoltarea și fabricarea
produselor se aplică versiunile
standardelor în vigoare la data fabricației.

Procedura utilizată pentru evaluarea
conformității:
Anexa VIII (2000/14/EC)

Numele și adresa organismului de
atestare desemnat:

TÜV Rheinland LGA Products GmbH
Tillystraße 2
D-90431 Nürnberg

Alcătuirea și păstrarea documentației
tehnice:
Sven Zimmermann
STIHL Tirol GmbH

Anul de fabricație și numărul mașinii sunt
indicate pe eticheta cu caracteristici a
aparaturii.

Nivel de putere acustică măsurat:
92,1 dB(A)

Nivel maxim de putere acustică:
93 dB(A)

Langkampfen,
2019-01-02 (AAAA-LL-ZZ)

STIHL Tirol GmbH



Sven Zimmermann

Șef de departament construcții

17. Specificații tehnice

Tip	RME 235.0
Număr de identificare serie	6311
Motor, tip constructiv	Motor electric
Tip motor	Motor universal de c.a.
Tensiune	230 V~
Putere consumată	1200 W
Frecvență	50 Hz

Tip	RME 235.0
Siguranță	5 A
Clasă de protecție	II
Grad de protecție	IPX 4
Dispozitiv de tăiere	Suport cuțit
Lățime de tăiere	33 cm
Turație dispozitiv de tăiere	3200 rot/min
Conform Directivei 2000/14/EC:	
Nivel maxim de putere acustică L_{WAd}	93 dB(A)
Conform Directivei 2006/42/EC:	
Nivel de presiune acustică la locul de muncă L_{pA}	80 dB(A)
Incertitudine K_{pA}	2 dB(A)
Aționare suport cuțit	Permanentă
Cuplu de strângere șurub cuțit	15 - 20 Nm
Ø roată față	140 mm
Ø roată spate	170 mm
Capacitate coș de colectare iarbă	30 l
Înălțime de tăiere	25 - 65 mm
Factor de vibrații indicat conform EN 12096:	
Valoare măsurată	
a_{hw}	1,40 m/sec ²
Incertitudine K_{hw}	0,70 m/sec ²
Măsurători conform EN 20643	
Lungime	127 cm
Lățime	37 cm
Înălțime	108 cm
Greutate	13 kg
	14 kg (GB)

18. Identificarea cauzelor defecțiunilor

✘ apelați eventual la un distribuitor autorizat; STIHL recomandă distribuitorii autorizați STIHL.

Defecțiune:

Motorul electric nu pornește

Cauză posibilă:

- lipsă tensiune alimentare
- cablul de alimentare, ștecherul de alimentare, respectiv conectorul sau întrerupătorul sunt defecte
- butonul de pornire nu este apăsat
- motorul electric este supraîncărcat datorită ierbii prea înalte sau prea umede
- protecția motorului electric este activată
- carcasa aparatului este înfundată
- siguranța din ștecher este defectă (variante pentru Marea Britanie)

Remediu:

- Se verifică siguranțele (⇒ 10.1)
- Se controlează cablul/ștecherul/întrerupătorul, eventual se înlocuiesc (⇒ 10.1)
- Se apasă butonul de pornire (⇒ 10.3)
- Nu se pornește motorul electric în iarbă înaltă; se adaptează înălțimea de tundere (⇒ 7.4)
- Se lasă aparatul să se răcească (⇒ 8.4)
- Se curăță carcasa aparatului (⇒ 11.2)
- Se schimbă siguranța din ștecher (✘)

Defecțiune:

Siguranța de rețea declanșează frecvent

Cauză posibilă:

- Cablu de alimentare necorespunzător
- Supraîncărcare a rețelei electrice

- Aparatul este supraîncărcat datorită cosirii în iarbă prea înaltă sau prea umedă

Remediu:

- Se utilizează un cablu de alimentare corespunzător (⇒ 10.1)
- Se conectează aparatul pe alt circuit electric
- Se adaptează înălțimea de tundere și viteza de tundere la condițiile de lucru (⇒ 7.4)

Defecțiune:

Vibrații puternice în timpul utilizării

Cauză posibilă:

- Șurubul cuțitului s-a slăbit
- Cuțitul nu este echilibrat

Remediu:

- Se strânge șurubul cuțitului (⇒ 11.6)
- Se reascute (se echilibrează) sau se înlocuiește cuțitul (⇒ 11.7)

Defecțiune:

Tăiere neaspectuoasă, gazonul se îngălbenește

Cauză posibilă:

- Cuțitul este tocit sau uzat
- Viteza de avans este prea mare pentru înălțimea de tundere

Remediu:

- Se reascute sau se înlocuiește cuțitul (⇒ 11.7)
- Se reduce viteza de avans și/sau se alege înălțimea corectă de tundere (⇒ 7.4)

Defecțiune:

Pornire grea sau puterea motorului electric scade în timpul lucrului

Cauză posibilă:

- Tăiere de iarbă prea înaltă sau prea umedă
- Carcasa aparatului este înfundată

Remediu:

- Se adaptează înălțimea de tundere și viteza de tundere la condițiile de lucru (⇒ 7.4)
- Se curăță carcasa aparatului (pentru curățare se scoate ștecherul din priză) (⇒ 11.2)

Defecțiune:

Canalul de evacuare este înfundat

Cauză posibilă:

- Cuțitul este uzat
- Cosire de iarbă prea înaltă sau prea umedă

Remediu:

- Se înlocuiește cuțitul (⇒ 11.7)
- Se adaptează înălțimea de tundere și viteza de tundere la condițiile de lucru (⇒ 7.4)

SL
SK
TR
HU
SR
HR
CS
LV
LT
RO
ET
MK
SQ
AZ
KK

19. Planul de întreținere

19.1 Confirmare de predare

Model: _____

Număr de serie:
□ □ □ □ □ □ □ □ □ □

Data: □ □ □ □ □ □ □ □ □ □



Următoarea operație de întreținere

Data: □ □ □ □ □ □ □ □ □ □

19.2 Confirmare de service



Cu ocazia lucrărilor de întreținere, prezentați aceste instrucțiuni de utilizare distribuitorului dvs. autorizat STIHL.

Acesta confirmă în rubricile formularului efectuarea lucrărilor de service.

 Operație de service efectuată la data de

 Data următoarei operații de service

Austatud klient!

Meil on hea meel, et otsustasite STIHLi kasuks. Me töötame välja ja valmistamine oma tooteid tippkvaliteedis vastavalt klientide vajadustele. Nii tekivad ka äärmuslikul koormamisel kõrge töökindlusega tooted.

STIHL tähendab tippkvaliteeti ka teeninduses. Meie esindused tagavad kompetentse nõustamise, instrueerimise ja ulatusliku tehnilise toe.

Me täname Teid usalduse eest ja soovime Teile oma STIHLi toote meeldivat kasutamist.

Dr Nikolas Stihl

TÄHTIS! LUGEGE ENNE KASUTAMIST LÄBI JA HOIDKE ALLES.

1. Sisukord

Selles kasutusjuhendis	182	Turvaseadised	190
Üldine teave	182	Kaitseadised	190
Juhised selle kasutusjuhendi lugemiseks	182	Kahe-käe-kasutus	190
Regionaalsed variandid	182	Elektrimootori järeltööpidur	190
Seadme kirjeldus	182	Seadme käivitamine	190
Ohutusnõuded	183	Seadme lülitamine elektrivõrku	190
Üldine teave	183	Tõmbetõkis	191
Hoiatus - ohud elektrivoolu tõttu	184	Muruniiduki sisselülitamine	191
Riietus ja varustus	184	Muruniiduki väljalülitamine	191
Seadme transport	184	Murukogumiskorvi tühjendamine	191
Enne töötamist	185	Hooldus	191
Töötamise ajal	185	Üldine teave	191
Hooldus, puhastus, remont ja hoiustamine	187	Seadme puhastamine	191
Hoiulepanek pikemate tööpauside korral	188	Elektrimootor ja rattad	191
Jäätmekäitlus	188	Juhtraua ülemine osa	191
Sümbolite kirjeldus	188	Niitmistera hooldus	192
Seadme töökorda seadmine	188	Niitmistera eemaldamine ja paigaldamine	192
Muruniiduki kokkupanemine	188	Niitmistera teritamine	192
Juhtelemendid	188	Hoiulepanek (talvepaus)	192
Murukogumiskorv	188	Transport	193
Täitumuse näidik	189	Transport	193
Juhtraud	189	Kulumise minimeerimine ja kahjude vältimine	193
Keskne niitmiskõrguse reguleerimine	189	Keskonnakaitse	194
Juhised töötamiseks	189	Tavalised varuosad	194
Üldine teave	189	EL-i vastavusdeklaratsioon	194
Elektrimootori õige koormus	189	Muruniiduk, käsitsi juhitud ja elektriline (STIHL RME)	194
Kui niitmistera on blokeeritud	190	Tehnilised andmed	194
Elektrimootori termiline ülekoormuskaitse	190	Tõrkeotsing	195
Kasutaja tööala	190	Teenindusplaan	196
		Üleandmise kinnitus	196
		Teeninduse kinnitus	196

2. Selles kasutusjuhendis

2.1 Üldine teave

See kasutusjuhend on tootja **originaalkasutusjuhend** EÜ direktiivi 2006/42/EC mõistes.

STIHL töötab pidevalt oma tootevaliku edasiarendamisega – seepärast jätame endale õiguse muuta tarnekomplektide kuju, tehnikat ja varustust. Sellest tulenevalt ei ole selle brošüüri andmete ja jooniste alusel õigust esitada kahjunõudeid.

Selles kasutusjuhendis on võib-olla kirjeldatud ka mudeleid, mis igas riigis saadaval ei ole.

See kasutusjuhend on autoriõigusega kaitstud. Kõik õigused on reserveeritud, sh õigus paljundamisele, tõlkimisele ja elektrooniliste süsteemidega töötlemisele.

2.2 Juhised selle kasutusjuhendi lugemiseks

Pildid ja tekstid kirjeldavad kindlaid käsitsusvõtteid.

Selles kasutusjuhendis selgitatakse kõiki seadmel paiknevaid piltsümboleid.

Vaatesuund

Vaatesuuna „**vasak**” või „**parem**” kasutamisel kasutusjuhendis: kasutaja seisab seadme taga ja vaatab sõidusuunas ettepoole.

Viide peatükile

Lisaselgitusteks viitavad nooled vastavale peatükile ja alapeatükile. Siin on näide, kuidas viidatakse peatükile: (⇒ 3.)

Tekstilõikude märgistamine

Kirjeldatud juhised võivad olla märgistatud nii, nagu on kujutatud alljärgnevatel näidetes.

Käsitsusvõtted, mis nõuavad kasutaja sekkumist:

- keerake polt (1) kruvikeeraja abil välja, vajutage hooba (2) ...

Üldised loendid:

- toote kasutamine spordiüritustel või võistlustel

Eriti tähtsad tekstid

Eriti tähtsad tekstilõigud on tähistatud allpool kirjeldatud sümboolitega, et neid kasutusjuhendis eraldi esile tõsta.



Oht!

Õnnetuste ja raskete kehavigastuste oht inimestele. Nõutakse või keelatakse teatud kindlat käitumisviisi.



Hoiatus

Inimeste vigastamise oht! Teatud käitumine väldib võimalikke või tõenäolisi vigastusi.



Ettevaatust!

Kergeid vigastusi või materiaalselt kahju saab teatud käitumisviisiga vältida.



Märkus

Teave seadme paremaks kasutamiseks ja võimalike käsitsusvigade vältimiseks.

Tekstid koos pildiviidetega

Seadme kasutamist selgitavad pildid leiata kasutusjuhendi algusest.

Kaamerasümbol on pildilehekülgedel olevate piltide sidumiseks vastava tekstiosaga kasutusjuhendis.



2.3 Regionaalsed variandid

STIHL tarnib seadmeid olenevalt tarneriigist erinevate pistikute ja lülititega.

Piltidel on seadmed kujutatud europistikutega, teistsuguste pistikutega seadmete elektrivõrku ühendamine toimub sarnasel viisil.

3. Seadme kirjeldus



- 1 juhtraua ülemine osa
- 2 mootori pidurduskäepide
- 3 pöördkäepide
- 4 väljaviskeava luuk
- 5 transpordikäepide
- 6 mootorikate
- 7 esiratas
- 8 korpus
- 9 tagaratas

- 10 juhtraua alumine osa
- 11 kaabliklamber
- 12 murukogumiskorv
- 13 kaablijuhik
- 14 täitumuse näidik
- 15 käivitusnupp
- 16 võrguühendus
- 17 tõmbetõkis
- 18 kõrguse reguleerimishoob

4. Ohutusnõuded

4.1 Üldine teave



Seadmega töötamisel tuleb kindlasti järgida õnnetuse ennetamise eeskirju.



Enne esmast kasutuselevõttu tuleb kogu kasutusjuhend tähelepanelikult läbi lugeda. Hoidke kasutusjuhend

hilisemaks kasutamiseks hoolikalt alles.

Need ettevaatusabinõud on teie turvalisuseks hädavajalikud, kuid see loend ei ole lõplik. Kasutage seadet arukalt ja vastutustundlikult ning mõelge sellele, et seadme kasutaja on vastutav teiste inimestega juhtuvate õnnetuste ja neile tekitatud varalise kahju eest.

Tutvuge seadme käsitlemise komponentide ja kasutamisega.

Seadet tohivad kasutada ainult isikud, kes on kasutusjuhendi läbi lugenud ja oskavad seadet kasutada. Enne esmast kasutuselevõttu peab kasutaja püüdma hankida asjatundlikku ja praktilist juhendust. Müüja või mõni teine asjatundja peab kasutajale selgitama, kuidas seadet ohutult kasutada.

Juhendamise ajal tuleb kasutajale selgitada, et seadmega töötamisel on vaja olla äärmiselt hoolikas ja keskendunud.

Ka selle seadme nõuetekohasel kasutamisel säilivad alati teatud jääkriskid.



Eluohtlik lämbumise tõttu!

Lapsed võivad pakendiga mängides lämbuda. Ärge lubage lapsi pakendi lähedusse.

Seadet koos kõigi lisaseadmetega tohib anda või laenata ainult neile isikutele, kes on saanud kasutamiseks vajalikud juhised või tunnevad juba seda mudelit ja selle kasutamist. Kasutusjuhend kuulub seadme juurde ja see tuleb alati koos seadmega edasi anda.

Kasutage seadet vaid siis, kui olete välja puhanud ning heas füüsilises ja vaimses seisundis. Kui teie tervis pole korras, peaksite oma arstilt küsima, kas tohite seadmega töötada. Pärast alkoholi, narkootikumide või reaktsioonikiirust vähendavate ravimite tarvitamist ei tohi seadmega töötada.

Mitte kunagi ei tohi lubada seadet kasutada lastel, piiratud kehaliste, sensoorsete või vaimsete võimetega või ebapiisavate kogemuste ja teadmistega isikutel, kes ei ole suunistega tuttavad.

Ärge mitte kunagi lubage seadet kasutada lastel või alla 16-aastastel noortel. Kohalikes määrustes võib olla kindlaks määratud kasutaja miinimumvanus.

Seade on mõeldud kasutamiseks kodus majapidamises.

Tähelepanu – õnnetusoh!

Seade on ette nähtud ainult muruniidukina kasutamiseks. Seadme kasutamine muul otstarbel on keelatud ja võib olla ohtlik või seadet kahjustada.

Kasutaja vigastusohu tõttu ei tohi seadet kasutada järgmisteks töödeks (loend pole täielik):

- põõsaste ja hekkide pügamiseks;
- ronitaimede kasvude lõikamiseks;
- muruhoolduseks katuseaedades ja rõdukastides;
- puu- ja hekilõikmete hekseldamiseks ja peenestamiseks;
- kõnniteede puhastamiseks (puhtaks imemiseks, puhumiseks);
- pinnakonaruste, nt mutimullahunnikute, tasandamiseks;
- lõikejätmete transportimiseks, välja arvatud selleks ettenähtud murukogumiskorvis.

Turvalisuse kaalutlustel on keelatud igasugune seadme muutmise (erand on STIHLi lubatud tarvikute ja lisaseadmete nõuetekohane paigaldamine) – see muudab garantii kehtetuks. Teavet lubatud lisatarvikute kohta saate oma STIHLi müügiesindusest.

Eriti on keelatud igasugune seadme muutmise, mis muudab sisepõlemismootori või elektrimootori võimsust või pöörlemiskiirust.

Seadmega ei tohi transportida esemeid, loomi ega inimesi, eriti lapsi.

Seadme kasutamisel haljasaladel, parkides, spordiväljakutel, tänavate ääres ning põllu- ja metsamajanduslikes ettevõtetes tuleb olla eriti ettevaatlik.



Tähelepanu! Tervisekahjustuse oht

vibratsiooni tõttu! Liiga suur vibratsioonikoormus võib põhjustada vereringe- või närvikahjustusi, eriti vereringehäirega inimestel. Pöörduge

arsti poole, kui tekivad sümptomid, mis võivad olla põhjustatud vibratsioonist. Sümptomid, mis tekivad eelkõige sõrmedes, kätes või randmetes (mittetäielik loend):

- tundetus,
- valu,
- lihasnõrkus,
- naha värvuse muutumine,
- ebameeldiv sügelus.

Töötamise ajal hoidke juhtraust kahe käega ette nähtud kohtadest kinni, aga mitte kramplikult.

Tööaega plaanides vältige pikema aja vältel mõjuvaid suuri koormusi.

4.2 Hoiatus - ohud elektrivoolu tõttu

Tähelepanu! Elektrilöögi oht!

Eriti tähtsad on elektriohutuse seisukohalt võrgujuhe, võrgupistik, sisse-/väljalülitamise lüliti ja ühendusjuhe. Kahjustatud juhtmeid, ühendusi ega pistikuid ning nõuetele mittevastavaid ühendusjuhtmeid ei tohi kasutada, et mitte seada end elektrilöögi ohtu.

Seetõttu kontrollige regulaarselt ühendusjuhet, et sel ei oleks kahjustuse või vananemise (rabaduse) märke.

Võtke seade kasutusse ainult siis, kui võrgujuhe on lahti keritud.

Kaablitrumlit kasutades peab see enne kasutamist olema alati täielikult maha keritud.



Ärge kunagi kasutage kahjustunud pikendusjuhet. Asendage defektnete juhe uuega ja ärge püüdke ise pikendusjuhet parandada.

Seadet ei tohi kasutada, kui juhtmed on vigastatud või kulunud. Eriti oluline on kontrollida, et võrgujuhtmel poleks vigastusi ega vananemise märke.

Elektrijuhtmete hooldus- ja parandustöid tohivad teha ainult erialase väljaõppega spetsialistid.

Elektrilöögi oht!

Ärge ühendage kahjustunud juhet vooluvõrku. Puutuge kahjustunud juhet alles pärast selle vooluvõrgust eemaldamist.

Elektrilöögi oht!

Kahjustatud juhtmeid, ühendusi ega pistikuid ning nõuetele mittevastavaid ühendusjuhtmeid ei tohi kasutada.

Lõikedetaile (terasid) puutuge alles siis, kui seade on vooluvõrgust lahti ühendatud.

Jälgige, et kasutatavad võrguühendusjuhtmed oleks piisavalt kaitstud.



Kuigi elektrimootor on veepritsmete eest kaitstud, ei tohi seadmega töötada vihma käes ega ka märjas keskkonnas.

Välitingimustes kasutage eranditult niiskuskindlaid pikendusjuhtmeid, mis on seadmega kasutamiseks sobilikud (⇒ 10.1).

Hoidke niitmise ajal juhe terast eemal.

Eemaldage ühendusjuhe pistikust ja pistikupesast kinni hoides, mitte ühendusjuhtmest tõmmates.

Kui seade ühendatakse elektrigeneraatoriga, siis tuleb arvestada, et voolutugevuse kõikumine võib tekitada kahju.

Ühendage seade ainult sellisesse vooluvõrku, mis on kaitstud maksimaalselt 30 mA suuruse voolukõikumise kaitseseadisega. Lähemat teavet annab elektrik.

Elektriohutuse kaalutlustel peab elektrikaabel olema alati juhtraual nõuetekohaselt paigaldatud.

4.3 Rietus ja varustus



Töötamise ajal tuleb alati kanda kinniseid, sügava mustriga jalatseid. Ärge kunagi töötage paljajalu ega näiteks sandaalides.



Kandke seadme hooldus- ja puhastustööde ning transportimise ajal alati lisaks ka kinniseid jalanõusid ning siduge lahtised juuksed kokku ja kaitse neid nt pearäti, mütsi või muu seesugusega.



Niitmistera teritamisel tuleb kanda sobivaid kaitseprille. Seadet tohib kasutusele võtta vaid siis, kui kantakse pikki pükse ja liibuvaid riideid.

Ärge kunagi kandke selliseid riideid, mis võivad seadme liikuvate osade (tööhoobade) külge kinni jääda; ärge kandke ka ehteid, lipsu ega sülle.

4.4 Seadme transport

Töötage alati kinnastega, et vältida teravate ja kuumade masinaosadega enda vigastamist.

Enne transportimist lülitage seade välja, tõmmake võrgujuhe välja ja oodake, kuni tera jääb seisma.

Transportige seadet ainult jahtunud elektrimootoriga.

Arvestage seadme massiga ja kasutage vajaduse korral seadme pealelaadimisel sobivaid abivahendeid (rampe, tõsteseadmeid).

Kinnitage seade ja koos sellega transportitavad seadme osad (nt murukogumiskorv) laadimispinnale piisava hulga kinnitusvahenditega (rihmad, trossid jne).

Tõstmisel ja kandmisel vältige kokkupuudet niitmisteraga.

Järgige andmeid peatükis „Transport”. Seal on kirjeldatud, kuidas seadet tõsta või kinni siduda. (⇒ 12.1)

Seadme transportimisel järgige kohalikke eeskirju, eelkõige neid, mis puudutavad laadimislustele paigutatud seadmete ja esemete transportimist.

4.5 Enne töötamist

Tuleb tagada, et seadmega töötavad vaid isikud, kes kasutusjuhendit tunnevad.

Järgige sisepõlemis- või elektrimootoriga töötavate aiatööriistade kasutamisel kommunaaleeskirjades lubatud tööaegu.

Kontrollige kogu maa-ala, kus seadet kasutama hakatakse, ja eemaldage kõik kivid, kaiked, traadid, kondid ja muud võõrkehad, mis võivad seadme alt üles paiskuda. Kõrges rohus võivad takistused (nt kannud, puujuured) kergesti märkamatuks jääda.

Seetõttu märgistage enne seadmega töö alustamist kõik murupinnal olevad võõrkehad (takistused), mida pole võimalik eemaldada.

Enne seadme kasutamist tuleb kõik kulunud ja defektsed osad välja vahetada. Asendage seadmel olevad loetamatuks muutunud või kahjustatud ohu- ja hoiatussildid uutega. Teile lähimas STIHLi müügiesinduses on saadaval varukleepsud ja kõik muud varuosad.

Seadet tohib kasutada vaid töökorras olekus. Alati enne kasutamist kontrollige,

- kas seade on nõuetekohaselt kokkumonteeritud;
- kas löikeinstrument ja kogu löikeplokk (niitmistera, kinnitusdetailid, niiduseadme korpus) on laitmatus seisukorras. Eriti tuleb jälgida, kas kinnitus on tugev ning kas on tekkinud kahjustusi ja kulumist (sälke või pragusid);
- kas turvaseadmed (nt väljaviskeava luuk, korpus, juhtraud, mootori pidurduskäepide) on laitmatus seisukorras ning nõuetekohaselt funktsioneerivad;
- kas murukogumiskorv on kahjustusteta ja tervenisti külge monteeritud; kahjustatud murukogumiskorvi ei tohi kasutada;
- kas elektrimootori järeltööpidur on töökorras.

Tehke kõik vajalikud tööd või pöörduge müügiesindusse. STIHL soovib ettevõtte STIHL müügiesindust.

Jäätmekäitlusse suunamisel järgige peatükis „Ohud elektrivoolu tõttu” toodud andmeid. (⇒ 4.2)

Ärge kunagi lülitage elektrimootorit sisse, kui tera pole nõuetekohaselt paigaldatud. Elektrimootori ülekuumenemise oht!

4.6 Töötamise ajal

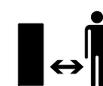

Ärge töötage seadmega, kui ohupiirkonnas on loomi või inimesi (eriti lapsi).

Seadmele paigaldatud lülitus- ja kaitseseadiseid ei tohi eemaldada ega mittetoimivaks muuta. Eelkõige on keelatud mootori pidurduskäepideme fikseerimine juhtraua külge (nt sidumine).

Juhtraud peab olema alati nõuetekohaselt monteeritud ja seda ei tohi muuta. Ärge kunagi võtke kasutusse ümberpööratud juhtrauga seadet.

Ärge kunagi kinnitage esemeid (nt tööriideid) juhtraua külge. Pikendusjuhet ei tohi kerida juhtraua ümber.

Töötage vaid päevavalges või hea tehisvalgustusega.

Ärge töötage seadmega keskkonnatemperatuuril alla +5 °C.

Ärge töötage seadmega vihma ja äikese ajal ning eriti siis, kui valitseb pikselöögioht.

Märjal pinnal suureneb õnnetuste oht (oksapurusti halvem seisukindlus). Tuleb töötada eriti ettevaatlikult, et vältida libisemahakkamist. Võimalusel vältige seadme kasutamist märjal pinnal.

Ärge jätke seadet vihma kätte.

Seadme sisselülitamine

Lülitage seade ettevaatlikult sisse, järgides juhiseid peatükis „Seadme kasutuselevõtt”. (⇒ 10.)

Jälgige, et vahe jalgade ja löikeinstrumendi vahel oleks piisavalt suur.

Seade peab sisselülitamisel seisma tasasel pinnal.

Seadet ei tohi enne sisselülitamist ja sisselülitamise ajal kallutada.

Ärge lülitage elektrimootorit sisse, kui väljaviskekanal pole kaetud väljaviskeava luugi või murukogumiskorviga.

Vältige seadme sagedast sisselülitamist lühikese aja jooksul, eriti sisselülitusnupuga „mängimist”. Elektrimootori ülekuumenemise oht!

Töötamine kallakutel

Töödelge kallakuid alati ristisuunas, mitte kunagi aga pikisuunas.

Kui muruniiduki kasutaja peaks pikisuunas niitmisel kaotama kontrolli seadme üle, võib töötava niiduseadmega muruniiduk temast üle veereda.

Olge eriti ettevaatlik kallakul sõidusuunda muutes.

Kallakutel töötades jälgige, et teil oleks kindel jalgealune, ja vältige seadmega töötamist liiga järskudel kallakutel.

Turvalisuse kaalutlustel ei tohi masinat kasutada üle 25° (46,6%) tõusunurgaga kallakutel. **Vigastusoh!**

25° kaldenurk vastab vertikaalsele tõusule 46,6 cm 100 cm horisontaalpikkuse puhul.

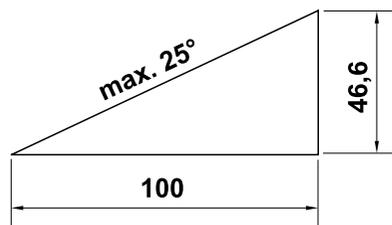

Töötamine



Tähelepanu – vigastusoh!

Ärge kunagi pange käsi ega jalgu pöörlevate detailide lähedale ega nende alla. Ärge

kunagi puudutage pöörlevat tera. Hoidke end alati väljaviskeavast eemal. Hoidke alati juhtraua abil reguleeritud ettenähtud ohutut vahet.



Ärge püüdke tera kontrollida, kui seade töötab. Ärge kunagi avage väljaviskeava luuki ega eemaldage murukogumiskorvi, kui niitmistera töötab. Pöörlev tera võib tekitada vigastusi.

Juhtige seadet alati kõndimistempos – seadmega töötades ei tohi kunagi joosta. Seadme kiirel lükkamisel suureneb vigastusoh komistamise, libisemise vms tõttu.

Olge eriti ettevaatlik, kui pöörate seadet ümber või tõmbate seda enda poole.

Komistamisoh!

Ärge kunagi tõstke ega kandke töötava elektrimootoriga või ühendatud võrgujuhtmega seadet.

Murukamaras olevatest objektidest (muruniisutusseadmed, postid, veekraanid, vundamendid, elektrikaablid jne) tuleb mööda sõita. Ärge kunagi sõitke üle selliste objektide.

Kasutage seadet eriti ettevaatlikult, kui töötate kallakute, astangute, kraavide ja tiikide lähedal. Hoidke selliste ohtlike kohtadega piisavat vahet.

Kui löikeinstrument või seade peaks pörkama mingi takistuse või võõrkeha vastu, tuleb elektrimootor kohe seisata, võrgupistik välja tõmmata ja asjatundlikult üle vaadata.



Arvestage sellega, et löikeinstrument töötab pärast väljalülitamist täieliku seismajäämiseni veel mõned sekundid.

Lülitage elektrimootor välja,

- kui seadet on vaja transportimisel mujal kui murupinnal lükates või sõites kallutada;
- kui lükkate seadet niidupinnale või sealt ära;
- enne murukogumiskorvi eemaldamist;
- enne niitmiskõrguse reguleerimist.



Lülitage elektrimootor välja, tõmmake võrgupistik välja ja veenduge, et löikeinstrument on täielikult seisma jäänud,

- enne, kui hakkate blokeeringuid kõrvaldama või ummistusi väljaviskekanalist eemaldama;
- kui löikeinstrument on sattunud võõrkehale. Siis tuleb kontrollida, ega löikeinstrumendil pole kahjustusi. Seadet ei tohi kasutada, kui teravõll või elektrimootori võll on kahjustatud või kõver. **Katkised detailid võivad põhjustada vigastusi!**
- enne seadme kontrollimist, puhastamist või selle juures tööde tegemist (nt niitmiskõrguse reguleerimist, juhtraua ümberpöörämist/reguleerimist);
- enne seadme juurest lahkumist või selle järelevalveta jätmist;
- enne seadme tõstmist või kandmist;
- enne transportimist;

- kui seade on sattunud võõrkehale või hakkab ebatavaliselt tugevalt vibreerima. Sellisel juhul kontrollige, ega seade, eriti selle löikeplokk (tera, teravõll, tera kinnitus) pole kahjustada saanud, ning tehke vajalikud remonttööd, enne kui seadme uuesti käivitata ja sellega tööle hakkate.

Vigastusoht!

Tugev vibreerimine viitab harilikult rikkele. Seadet ei tohi mingil juhul kasutada, kui teravõll või niitmistera on kahjustatud või kõveraks paindunud. Kui teil puuduvad vajalikud teadmised, laske vajalikud remonditööd teha spetsialistil – STIHL soovib ettevõtte STIHL müügiesindust.

Selle seadme hoo ülevõtmisel tekkinud pingekõikumised võivad ebasoodsate võrgutingimuste korral häirida teisi samasse vooluringi ühendatud seadmeid. Sellisel juhul tuleb kasutada sobivaid abinõusid (nt lülitada seade teise vooluringi kui muud seadmed, kasutada seadet madalama näivtakistusega vooluringis).

4.7 Hooldus, puhastus, remont ja hoiustamine

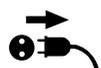

Enne kõikide tööde alustamist seadme juures, enne seadme reguleerimist või puhastamist või kontrollimist, kas ühendusjuhe pole keerdus või kahjustatud, lülitage seade välja ja tõmmake võrgujuhe välja.

Laske seadmepoolsele ruumi hoiulepanekul, enne hooldustööd ja enne puhastamist täielikult jahtuda.

Puhastamine

Pärast kasutamist puhastage kogu seadet hoolikalt. (⇒ 11.2)

Lükake kinnijäänud murujäägid puupulgaga lahti. Puhastage niiduki alumine pool harja ja veega.

Ärge kasutage kunagi survepesurit ega peske seadet voolava vee all (nt aiavoolikuga).

Ärge kasutage agressiivseid puhastusvahendeid. Sellised puhastusvahendid võivad kahjustada plast- ja metalloosi ning vähendada STIHLi seadme töökindlust.

Tuleohu vältimiseks hoidke jahutusõhuavade piirkond elektrimootori põhikatte ja korpuse vahel murust, heinakõrtest, samblast, lehtedest või väljatilkuvast õlist (määrdest) puhas.

Hooldustööd

Teostada tohib vaid selles kasutusjuhendis kirjeldatud hooldustöid, kõik muud tööd laske teha müügiesinduses.

Kui teil puuduvad vajalikud teadmised ja abivahendid, pöörduge **alati** müügiesindusse.

STIHL soovib lasta hooldustöid ja remonti teha ainult STIHLi müügiesinduses.

STIHLi müügiesinduste töötajaid koolitatakse regulaarselt ja nende käsutuses on tehniline teave.

Kasutage ainult tööriistu, tarvikuid ja lisaseadmeid, mille on STIHL selle seadme jaoks lubanud, või tehniliselt samaväärseid osi, muidu võib tekkida inimeste vigastamise või seadme kahjustamise oht. Küsimuste korral pöörduge müügiesindusse.

STIHLi originaaltööriistad, -tarvikud ja -varuosad on oma omadustelt optimaalselt seadme ning kasutaja nõudmistega kooskõlastatud. STIHLi originaalvaruosi võib ära tunda STIHLi varuosanumbri järgi, kirjast STIHL ning vajaduse korral ka STIHLi varuosamärgistusest. Väikestel detailidel võib olla ka ainult märgistus.

Hoidke hoiatuste ja juhistega kleepsud alati puhtad ning loetavad. Kahjustatud või kaduma läinud kleepsud tuleb asendada uute originaalsiltidega STIHLi müügiesindusest. Kui mõni detail asendatakse uuega, jälgige, et uus osa saaks samasuguse kleepsu.

Lõiketerade juures teostage töid ainult paksude töökinnastega ja äärmiselt ettevaatlikult.

Et seade oleks turvalises töökorras, hoolitsege selle eest, et kõik mutrid, poldid ja kruvid, eriti tera polt, oleksid korralikult kinni.

Kontrollige kogu seadet ja murukogumiskorvi regulaarselt, eriti aga seadme pikemaks ajaks hoiulepanekul (nt enne talvepauzi), et ei esineks kulumist ega kahjustusi. Vahetage kulunud või kahjustatud osad turvalisuse kaalutlustel kohe välja, et seade oleks alati ohutu ja töökorras.

Kui hooldustööde ajaks eemaldati detaile või kaitseseadiseid, siis tuleb need kohe nõuetekohaselt tagasi panna.

Kontrollige regulaarselt niitmistera tugevat kinnitust ning kas on tekkinud kahjustusi ja kulumist.

SL
SK
TR
HU
SR
HR
CS
LV
LT
RO
ET
MK
SQ
AZ
KK

4.8 Hoiulepanek pikemate tööpauside korral

Pange jahtunud seade kuiva, suletud, tolmuvabasse ruumi hoiule.

Tagage, et seade oleks kaitstud volitamata kasutuse eest (nt lapsed).

Seade tuleb enne hoiulepanekut (nt talvepausi) põhjalikult puhastada.

Hoidke seadet töökorras.

4.9 Jäätmekäitlus

Tagage, et oma aja ära elanud seade antakse nõuetekohaselt vastavasse jäätmekäitlusse. Tehke seade enne jäätmekäitlusse andmist kasutuskõlbmatuks. Õnnetuste vältimiseks eemaldage kindlasti võrgujuhe või elektrimootori elektriakaabel.

Vigastusoht löikeinstrumendiga!

Ärge jätke kunagi ka oma aja äraelanud seadet järelevalveta. Tagage, et seadet ja eriti löikeinstrumenti hoitakse väljaspool laste tegevusulatust.

5. Sümbolite kirjeldus



Tähelepanu!

Enne kasutuselevõttu lugege kasutusjuhendit.



Vigastusoht!

Hoidke kolmandad isikud ohutsoonist eemal.

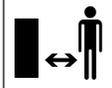

Vigastusoht!

Ettevaatust terava niitmisteraga.

Löikeinstrument töötab pärast väljalülitamist veel mõne sekundi jooksul edasi (mootori-/terapidur).

Enne tööde alustamist löikeinstrumendi juures, enne hooldus- ja puhastustöid, enne kontrollimist, ega ühendusjuhe keerdus või katki pole, ning enne masina juurest lahkumist lülitage mootor välja ja eemaldage pistik voluvõrgust.



Elektrilöögi oht! Hoidke ühendusjuhe löikeinstrumendist eemal.



Lülitage elektrimootor sisse.



6. Seadme töökorda seadmine

6.1 Muruniiduki kokkupanemine



Vigastusoht

Järgige peatükis „Ohutusnõuded“ toodud ohutusjuhiseid. (⇒ 4.)

- Pange seade kokku horisontaalsel, tasasel ja kõval aluspinnal. Kontrollige enne kokkupanekut tarnekomplekti. 
- Pange murukogumiskorv kokku ja paigaldage juhtraua alumised osad (D) – arvestage pöördemomenti. 

- Seadke juhtraua ülemine osa soovitud kõrgusele juhtraua alumise osa peale ja hoidke kinni. (⇒ 7.3)
- Paigaldage juhtraua ülemine osa ja asetage elektriakaabel, nagu joonisel näidatud, kaablijuhikusse (J) ning kinnitage kaabliklambritega (K) juhtraua külge. 
- Paigaldage murukogumiskorv. (⇒ 7.1)

7. Juhtelemendid

7.1 Murukogumiskorv

Paigaldamine



- Avage väljaviskeava luuk (1) ja hoidke selles asendis.
- Kinnitage murukogumiskorv (2) kinnituskonksudega seadme tagaküljel asetsevasse kinnitustesse (3).

- Sulgege väljaviskeava luuk (1).

Eemaldamine

- Avage väljaviskeava luuk (1) ja hoidke selles asendis.
- Tõstke murukogumiskorv (2) üles ja eemaldage suunaga tahapoole.
- Sulgege väljaviskeava luuk (1).

7.2 Täitumuse näidik

Murukogumiskorvi ülemisele osale on paigaldatud täitumuse näidik (1).

Õhuvool, mis tekib niitmistera pöörlemisega ja täidab murukogumiskorvi, tõstab täitumuse näidikut (2): murukogumiskorv täitub niidetud rohuga.

Kui murukogumiskorv täitub, väheneb õhuvool ja täitumuse näidik langeb (3).

- Tühjendage täidetud murukogumiskorv (⇒ 10.5).

7.3 Juhtraud



Pigistusoh!

Pöördkäepidemete vabastamisel võib juhtraua ülemine osa kokku pöörduda. Seetõttu hoidke pöördkäepidemete lahtikeeramisel alati juhtraua ülemise osa (2) kõige kõrgemast kohast käega kinni.

1 Juhtraua ülemise osa ümberpööramine

Transpordiasend – ruumisäästlikuks transportimiseks ja hoiulepanekuks



- Keerake pöördkäepidemeid (1) nii palju välja, et need vabalt liiguksid, ja pöörake juhtraua ülemine osa (2) ette. Jälgige, et elektrikaabel kahjustada ei saaks.

Töösensend – seadme lükkamiseks

- Pöörake juhtraua ülemine osa (2) tahapoole lahti ja hoidke ühe käega kinni.
- Keerake pöördkäepidemed (1) kinni.

2 Kõrguse reguleerimine

Juhtraua ülemist osa saab fikseerida 2 kõrgusesse.

- Keerake pöördkäepidemed (1) ära ja võtke poldid (3) välja.
- Seadke juhtraua ülemine osa (2) soovitud kõrgusele:
auk **A** – kõrge asend
auk **B** – madal asend
- Pistke poldid (3) läbi juhtraua alumises ja ülemises osas olevate aukude, keerake pöördkäepidemed (1) kinni.

7.4 Keskne niitmiskõrguse reguleerimine

Seadistada saab **viiele** erinevale niitmiskõrgusele.

Aste 1:
vähim niitmiskõrgus (25 mm)

Aste 5:
suurim niitmiskõrgus (65 mm)

Niitmiskõrguse reguleerimine

- Suruge fikseerimishooba (1) väljapoole ja hoidke selles asendis.
- Reguleerige soovitud niitmiskõrgusele, liigutades seadet üles ja alla.



- Laske fikseerimishoob (1) lahti ja laske sellel kinnituda.

8. Juhised töötamiseks

8.1 Üldine teave



Vigastusoh!

Kui juhe läheb sõlme, tuleb see kohe lahti harutada.

Vedage niitmise ajal ühendusjuhet enda taga. Niitmise ajal on oht ühendusjuhtmeid kogemata läbi lõigata või nende otsa komistada. Need kujutavad endast seetõttu suurt õnnetusohu. Sellepärast niitke alati nii, et ühendusjuhe asuks juba niidetud murupinnal hästi nähtaval.

Ilusa ja tiheda muru saab tiheda niitmise ja muru lühikesena hoidmisega.

Kuuma ja kuiva ilmaga ei tohiks muru liiga lühikeseks niita, kuna muidu kõrvetab päike muru ära ja see muutub inetuks!

Terava teraga on löiketulemus ilusam kui nüri teraga, seetõttu tuleks tera regulaarselt teritada (STIHLi müügiesinduses).

8.2 Elektrimootori õige koormus

Ärge lülitage muruniidukit sisse kõrges rohus või kõige madalamal niitmiskõrgusel.

Muruniidukit võib koormata vaid nii tugevalt, et elektrimootori pöörlemiskiirus seejuures oluliselt ei lange.

Pöörlemiskiiruse vähenedes reguleerige kõrgem niitmiskõrgus ja/või vähendage ettenihkekiirust.

8.3 Kui niitmistera on blokeeritud

Seisake kohe elektrimootor ja tõmmake võrgupistik välja. Seejärel kõrvaldage rikke põhjus.

8.4 Elektrimootori termiline ülekoormuskaitse

Kui töö käigus tekib elektrimootori ülekoormus, lülitab sisseehitatud termiline ülekoormuskaitse elektrimootori automaatselt välja.

Ülekoormuse põhjused:

- liiga kõrge muru niitmine või liiga madalaks reguleeritud niitmiskõrgus;
- liiga suur ettenihkekiirus;
- ebapiisav jahutusõhuavade (sissevoolupilude) puhastus;
- nüri või kulunud niitmistera;
- ebasobiv või liiga pikk ühendusjuhe – pingelangus. (⇒ 10.1)

Taaskasutuselevõtt

Pärast jahtumisaega kuni 20 min (sõltub keskkonnatemperatuurist) võite seadme tavalisel viisil kasutusele võtta. (⇒ 10.)

8.5 Kasutaja tööala

- Kasutaja peab käiva elektrimootori ajal alati viibima ohutuse tagamiseks juhtraua taga olevas tööalas. Hoidke alati juhtraua abil reguleeritud ettenähtud ohutut vahet.



- Muruniidukit peab korraga kasutama alati ainult üks inimene, kõrvalised isikud ei tohi ohualas viibida. (⇒ 4.)

9. Turvaseadised

Masin on ohutuks tööks ja kaitseks asjatundmatu kasutamise vastu varustatud mitmete turvaseadmetega.



Vigastusoht!

Kui ühel turvaseadmetest esineb rike, siis ei tohi masinat kasutada. Pöörduge müügiesindusse, STIHL soovib STIHLi müügiesindust.

9.1 Kaitseadised

Muruniidukil on kaitseadised, mis ei lase niitmistera ja väljapaisatava niidetud rohuga kogemata kokku puutuda. Nendeks on korpus, väljaviskeava luuk, murukogumiskorv ja korralikult paigaldatud juhtraud.

9.2 Kahe-käe-kasutus

Elektrimootori saab sisse lülitada ainult siis, kui parema käega vajutatakse sisselülitusnuppu ja hoitakse selles asendis ning seejärel vasaku käega tõmmatakse mootori pidurduskäepidet juhtraua suunas.

9.3 Elektrimootori järeltööpidur

Pärast mootori pidurduskäepideme lahtilaskmist jääb niitmistera vähem kui 3 sekundi pärast seisma.

Elektrimootorisse integreeritud järeltööpidur lühendab järeltöötamisaega kuni tera seismajäämiseni.



Pärast elektrimootori sisselülitamist hakkab tera pöörlema ja on kuulda tuulemüra. Järeltöötamisaeg vastab tuulemüra kestusele pärast elektrimootori väljalülitamist, seda saab stopperiga mõõta.

10. Seadme käivitamine

10.1 Seadme lülitamine elektrivõrku



Elektrilöögi oht!

Järgige peatükis „Ohutusnõuded” toodud ohutusjuhiseid. (⇒ 4.2)

Kaablitrumlit kasutades peab ühendusjuhe olema täielikult maha keritud, muidu võib elektritakistuse tõttu tekkida võimsuskadu ja ülekuumenemine.

Ühendusjuhtmetena tohib kasutada ainult juhtmeid, mis pole kergemad kui kummivoolikuga juhtmed **H07 RN-F DIN/VDE0282**.

Miimumiläbimõõt:

kuni 25 m pikkune: 3 x 1,5 mm²

kuni 50 m pikkune: 3 x 2,5 mm²

Ühenduskaablite liitmikud peavad olema kummist või kummikattega ja vastama normile **DIN/VDE 0620**.

Võrgupinge ja -sagedus peavad vastama andmesildil või peatükis „Tehnilised andmed” (⇒ 17.) toodud andmetega.

Võrgujuhe peab olema piisavalt kaitstud (⇒ 17.).

Seade on ette nähtud kasutamiseks
vooluvõrgus võrguimpedantsiga Z_{max}
edastuspunktis (majaühendus)
maksimaalselt **0,49 oomi** (50 Hz).

Kasutaja peab tagama, et seadet
käitatakse vaid elektrivõrgus, mis vastab
nendele tingimustele. Vajaduse korral
saab võrguimpedantsi küsida kohalikust
energiavarustusettevõttest.

10.2 Tõmbetõkis

Tõmbetõkis takistab töötamise ajal
tahtmatut ühendusjuhtme
väljatõmbamist ja seetõttu võimalikku
võrguühenduse kahjustamist seadmel.

Seetõttu tuleb ühenduskaabel juhtida läbi
tõmbetõkise.

- Moodustage ühendusjuhtmest (1) aas
ja pistke see august (2) läbi.
- Riputage aas üle konksu (3) ja keerake
kinni.

10.3 Muruniiduki sisselülitamine

i Ärge lülitage elektrimootorit kõrges
rohus või kõige madalamal
niitmiskõrgusel sisse, kuna see
raskendab käivitamist.

- Vajutage sisselülitusnuppu (1) ja
hoidke selles asendis. Tõmmake
mootori pidurduskäepidet (2) juhtraua
poole ja hoidke selles asendis.
- Sisselülitusnupu (1) võib pärast mootori
pidurduskäepideme (2) vajutamist lahti
lasta.

10.4 Muruniiduki väljalülitamine

- Laske mootori
pidurduskäepide (1) lahti.
Elektrimootor ja niitmistera jäävad
pärast lühikest järeltöötamisega
seisma.

10.5 Murukogumiskorvi tühjendamine

! **Vigastusoh!**
Murukogumiskorvi paigaldamise ja
eemaldamise ajaks tuleb
elektrimootor turvalisuse
kaalutlustel seisata.

- Eemaldage murukogumiskorv. (⇒ 7.1)
- Avage murukogumiskorvi
kinnituslapats (1). Pöörake
murukogumiskorvi ülemine osa (2) üles
ja hoidke selles asendis. Pöörake
murukogumiskorv tahapoole ümber ja
tühjendage lõikejätmetest.
- Sulgege murukogumiskorv.
- Paigaldage murukogumiskorv. (⇒ 7.1)

11. Hooldus

11.1 Üldine teave

! **Vigastusoh!**
Järgige peatükis „Ohutusnõuded”
toodud ohutusjuhiseid (⇒ 4.).

Iga-aastane hooldus müügiesinduses

Muruniidukit tuleks kord aastas lasta
müügiesinduses kontrollida. STIHL
soovitab STIHLi müügiesindust.

11.2 Seadme puhastamine

Hooldusvälp: iga kord pärast kasutamist

- Asetage muruniiduk kõvale,
horisontaalsele ja tasasele aluspinnale.
- Eemaldage murukogumiskorv. (⇒ 7.1)
- Muruniiduki (1) alumise külje
puhastamiseks kallutage seade küljele.
- Puhastage seadet ainult vee ja harja või
lapiga. Lükake kinnijäänud murujäägid
puupulgaga lahti. Vajaduse korral
kasutage spetsiaalset
puhastusvahendit (nt STIHLi
spetsiaalset puhastusvahendit).
- Kõrgsurvepesurit või veejuga ei tohi
kunagi lülititele, mootoriosadele,
tihenditele ega laagritele suunata.

11.3 Elektrimootor ja rattad

Elektrimootor ei vaja hooldust.

Rattalaagrid ei vaja hooldust.

11.4 Juhtraua ülemine osa

Hooldusvälp: iga kord enne kasutamist

Kontrollige juhtraua ülemist osa
kahjustuste suhtes – see on kaetud
isoleerkihiga. Kui see on kahjustatud, siis
ei tohi muruniidukit kasutusele võtta ja
juhtraua ülemine osa tuleb välja vahetada.

11.5 Niitmistera hooldus

Hooldusvälp:
iga kord enne kasutamist



Vigastusoht!

Kontrollige iga kord enne kasutamist, et teradel poleks kahjustusi. Vahetage tera välja, kui sellel on näha sälke või pragusid või kui olete jõudnud kulumispiirini või selle ületanud.

- Kallutage muruniiduk küljele. (⇒ 11.2)
- Puhastage niitmisterasid (1) ja kontrollige kahjustuste (sälkude või pragude) suhtes ning vajaduse korral vahetage välja.
- Kontrollige **tera paksust** **A** nihikmõõdiku abil mitmest kohast. Mõõtke kindlasti ka tera tiivikute piirkonda.
A > 1,6 mm
- Asetage joonlaud (2) tera eesmisele servale ja mõõtke **kulumist** **B**.
B < 5 mm

11.6 Niitmistera eemaldamine ja paigaldamine



Vigastusoht!

Kandke niitmistera juures töötades sobivaid kaitsekindaid.

- Kallutage muruniiduk niitmistera juures tööde tegemiseks küljele. (⇒ 11.2)

1 Demonteerimine

- Hoidke niitmistera (1) ühe käega kinni.
- Keerake tera polt (2) välja, võtke koos tõkkepoldi (3) ja niitmisteraga (1) ära.

2 Paigaldamine



Vigastusoht!

Kontrollige enne paigaldamist niitmistera seisundit (kahjustused, kulumine), vajaduse korral vahetage välja. (⇒ 11.5)

Paigaldage niitmistera nii, nagu joonisel näidatud, kaardus tiivikud ülespoole (seadme poole). Tera poldi ettenähtud pöördemomendist tuleb täpselt kinni pidada, kuna sellest sõltub löikeinstrumendi kinnituse tugevus. Kinnitage tera polt lisaks liimiga **Loctite 243**.

Vahetage tera polti ja tõkkepolti iga kord niitmistera vahetamisel.

- Puhastage tera kinnituskoht, tõkkepolt ja tera pesa.
- Paigaldage niitmistera (1), kaardus tiivikud ülespoole, tera pesale. Asetage tera pesa juhttihvtid (4) niitmistera süvenditesse.
- Hoidke niitmistera (1) ühe käega kinni ja pange tõkkepolt (3) paika.
- Kravige tera pold (2) sisse ja keerake kinni.
Tera poldi pöördemoment:
15 - 20 Nm

11.7 Niitmistera teritamine

STIHL soovib lasta niitmistera teritada vastaval spetsialistil. Valesti teritatud tera (vale teritusnurga, ebaühtlane teritus jms) korral halveneb seadme talitus.

Teritamisujuhend

- Niitmistera eemaldamine. (⇒ 11.6)
- Niitmistera tuleb teritamisel jahutada, nt veega. Tera ei tohi siniseks värvuda, siis väheneb teravus.

- Tasakaalutuse tõttu tekkiva vibratsiooni vältimiseks teritage terad ühtlaselt.
- Teritusnurgast 30° tuleb kinni pidada.
- Vajadusel eemaldage pärast teritamist löikeservadelt teritusjäädid peene lihvimispaberiga.

11.8 Hoiulepanek (talvepaus)

Hoidke seadet kuivas, suletud ja tolmuvabas ruumis. Veenduge, et masinat hoitakse väljaspool laste tegevusulatust.

Hoiustage muruniidukit ainult töökorras olekus, vajaduse korral pöörake juhtraud kokku.

Kõik mutrid, poldid ja kruvid peavad olema tugevalt kinni keeratud, vahetage seadmel loetamatud ohu- ja hoiatussildid välja, kontrollige kogu masinat, et ei esineks kulumisi või kahjustusi. Vahetage kulunud või kahjustatud osad välja.

Seadmel esineda võivad tõrked tuleb kõrvaldada enne hoiulepanekut.

Muruniiduki pikemaks ajaks seismapanemisel tuleb järgida järgmisi punkte.

- Puhastage hoolikalt seadme kõik välimised osad.
- Määrige kõiki liikuvaid osi korralikult õli või määrdeainega.

12. Transport

12.1 Transport



Vigastusohut!

Enne transportimist lugege peatükki „Ohutusnõuded“. (⇒ 4.) Kandke transportimisel sobivat kaitseriietust (kaitsejalanõusid, tugevaid kindaid). Alati enne transportimist tõmmake võrgujuhe välja.

Seadme kandmine

- Kandke muruniidukit kahe käega, hoides ühe käega transpordikäepidemest (1) ja teise käega korpusest (2). Jälgige alati, et niitmistera oleks teie kehast, eelkõige kätest ja jalgest piisavalt kaugel.

või

- Kandke muruniidukit ühe käega, hoides transpordikäepidemest (1).

Seadme kinnitamine

- Kinnitage muruniiduk ja murukogumiskorv laadimispinnale sobivate kinnitusvahenditega.
- Kinnitage trossid või rihmad transpordikäepideme (1) ja juhtraua alumiste osade (3) külge.



13. Kulumise minimeerimine ja kahjude vältimine

Olulised juhised tootegrupi tehniliseks korrashoiuks ja hoolduseks

Muruniiduk, käsitsi juhitud ja elektriline (STIHL RME)

Ettevõtte STIHL välistab igasuguse vastutuse materiaalsete kahjude ja inimeste vigastuste eest, mis on tekkinud selles kasutusjuhendis toodud juhiste eiramise tõttu, eriti neid, mis puudutavad ohutust, kasutamist ja hooldust, või mis on tekkinud mittelubatud detailide või varuosade kasutamise tõttu.

Palun järgige kindlasti järgmisi olulisi juhiseid, et vältida STIHLi seadme kahjustusi ja liigset kulumist:

1. Kuluosad

Mõni STIHLi seadme osa kulub ka sihipärasel kasutamisel ning need tuleb kasutamise viisi ja kestuse järgi õigel ajal välja vahetada.

Nende hulka kuuluvad muuhulgas:

- tera

2. Selle kasutusjuhendi nõuete järgimine

STIHLi seadet tuleb kasutada, hooldada ja hoiustada hoolikalt, nagu on kirjeldatud selles kasutusjuhendis. Kõigi kahjude eest, mis tulenevad ohutus-, käsitsemis- ja hooldusjuhiste eiramisest, vastutab kasutaja ise.

See kehtib eriti:

- ebapiisavalt dimensioonitud toitejuhtme (ristlõike) kohta;
- vale elektriühenduse (pinge) kohta;

- ettevõtte STIHL poolt mittelubatud muudatuste tegemisel tootele;
- instrumentide või tarvikute kasutamise kohta, mis ei ole seadme jaoks lubatud või sellele sobivad või on madala kvaliteediga;
- toote mittesihipärase kasutamise kohta;
- toote kasutamisel spordiüritustel või võistlustel;
- defektsete komponentidega toote edasikasutamisel tekkinud kahjude korral.

3. Hooldustööd

Kõiki peatükis „Hooldus“ nimetatud töid tuleb teha regulaarselt.

Kui kasutaja ise ei saa neid hooldustöid teha, tuleb lasta need müügiesinduses teha.

STIHL soovib lasta hooldustöid ja remonti teha ainult STIHLi müügiesinduses.

STIHLi müügiesinduste töötajaid koolitatakse regulaarselt ja nende käsutuses on tehniline teave.

Kui need tööd tegemata jäetakse, võivad tekkida kahjud, mille eest vastutab kasutaja.

Nende hulka kuuluvad:

- elektrimootori kahjustused jahutusavade (sissevoolupilude) ebapiisava puhastamise tõttu;
- korrosioon ja muud kahjustused vale hoiustamise tõttu;
- seadme kahjustused madala kvaliteediga varuosade kasutamise tõttu;

SL
SK
TR
HU
SR
HR
CS
LV
LT
RO
ET
MK
SQ
AZ
KK

- kahjustused hilinenud või ebapiisava hoolduse tõttu, või kahjustused hooldus- või remonttööde tõttu, mida ei tehtud müügiesinduse töökodades.

14. Keskkonnakaitse



Mahaniidetud muru ei ole prügi, see tuleb kompostida.

Pakendid, seade ja tarvikud on valmistatud taaskasutatavatest materjalidest ning tuleb vastavalt jäätmekäitlusse suunata.

Materjalijääkide keskkonnateadlik käitlemine soodustab ressurside taaskasutamist. Sellepärast tuleb seade pärast tavapärase kasutusaja lõppu viia korduvkasutusega materjalide kogumiskohta. Jäätmekäitlusse suunamisel järgige peatükis „Jäätmekäitus“ toodud andmeid (⇒ 4.9).

Pöörduge oma jäätmekäitluskeskuse poole või oma müügiesindusse, et teada saada, kuidas jäätmeid nõuetekohaselt käidelda.

15. Tavalised varuosad

Niitmistera
6311 702 0100

Tera polt:
9018 321 1800

Liugplaat:
6311 702 0600



Tera polt ja liugplaat tuleb välja vahetada niitmistera vahetamisel. Varuosad on saadaval ettevõtte STIHL müügiesinduses.

16. EL-i vastavusdeklaratsioon

16.1 Muruniiduk, käsitsi juhitud ja elektriline (STIHL RME)

STIHL Tirol GmbH
Hans Peter Stihl-Straße 5
6336 Langkampfen
Austria

tunnistab omal vastutusel, et mootor Muruniiduk, käsitsi juhitud ja elektriline (STIHL RME),

Kaubamärk	STIHL
Tüüp	RME 235.0
Seerianumber	6311

Kooskõlas järgmiste EÜ-direktiividega: 2000/14/EC, 2014/30/EU, 2006/42/EC, 2011/65/EU

Toode on välja töötatud kooskõlas järgmiste standarditega:
EN 60335-1, EN 60335-2-77

Toodete arendamisel ja tootmisel kehtivad tootmiskuupäeval kehtivad standardite versioonid.

Kohaldatud vastavushindamise meetod: lisa VIII (2000/14/EC)

Asjaomase nimetatud asutuse nimi ja aadress:

TÜV Rheinland LGA Products GmbH
Tillystraße 2
D-90431 Nürnberg

Tehnilise dokumentatsiooni koostamine ja säilitamine:
Sven Zimmermann
STIHL Tirol GmbH

Valmistusaasta ja masina seerianumbri leiata seadme tüübisildilt.

Mõõdetud müratase:
92,1 dB(A)

Garanteeritud müratase:
93 dB(A)

Langkampfen,
2019-01-02 (AAAA-KK-PP)

STIHL Tirol GmbH

Sven Zimmermann

Konstruktiooniosakonna juhataja

17. Tehnilised andmed

Tüüp	RME 235.0
Seerianumber	6311
Mootor, liik	Elektrimootor
Mootori tüüp	Universaalne mootor AC
Pinge	230 V~
Koormusvõimsus	1200 W
Sagedus	50 Hz
Kaitse	5 A
Kaitseklass	II
Kaitseliik	IPX 4
Lõikeseadis	Lattvikat
Niitmislaius	33 cm

Tüüp	RME 235.0
Lõikeseadise pöörlemissagedus	3200 p/min
Vastavalt direktiivile 2000/14/EC.	
Garanteeritud müratase $L_{WA,d}$	93 dB(A)
Vastavalt direktiivile 2006/42/EC.	
Müraõhutase töökohal L_{pA}	80 dB(A)
Ebastabiilsus K_{pA}	2 dB(A)
Lattvikati ajam	Permanentne
Tera poldi pöördemoment	15 - 20 Nm
Esiratta \emptyset	140 mm
Tagaratta \emptyset	170 mm
Murukogumiskorvi täitekogus	30 l
Niitmiskõrgus	25 - 65 mm
Toodud vibratsioonitase vastavalt standardile EN 12096.	
Mõõdetud väärtus a_{hw}	1,40 m/sek ²
Ebastabiilsus K_{hw}	0,70 m/sek ²
Mõõtmine vastavalt standardile EN 20643	
Pikkus	127 cm
Laius	37 cm
Kõrgus	108 cm
Kaal	13 kg 14 kg (GB)

18. Tõrkeotsing

✘ Vajaduse korral pöörduge müügiesindusse, STIHL soovitab STIHLi müügiesindust.

Rike

Elektrimootor ei käivitu

Võimalik põhjus

- Puudub võrgupinge.
- Ühendusjuhe/pistik või pistiku ühenduslüli või lüliti on katki.
- Käivitusnuppu pole vajutatud.
- Elektrimootor on üle koormatud liiga kõrge või niiske rohu tõttu.
- Elektrimootori kaitse on aktiveerunud.
- Niiduki korpus on ummistunud.
- Pistiku kaitse on läbi (GB versioon).

Abinõu

- Kontrollige kaitset. (⇒ 10.1)
- Kontrollige kaableid/pistikuid/lüliteid või vahetage need välja (⇒ 10.1)
- Vajutage käivitusnuppu. (⇒ 10.3)
- Ärge lülitage elektrimootorit sisse kõrges rohus, kohandage niitmiskõrgust. (⇒ 7.4)
- Laske masinal jahtuda. (⇒ 8.4)
- Puhastage niitmiskorpust. (⇒ 11.2)
- Vahetage pistiku kaitse. (✘)

Rike

Sageli rakenduv võrgukaitse

Võimalik põhjus

- Ebasobiv ühendusjuhe.
- Võrgu ülekoormus.
- Seade on üle koormatud liiga kõrge või niiske rohu niitmise tõttu.

Abinõu

- Sobiva ühendusjuhtme kasutamine. (⇒ 10.1)
- Seadme ühendamine teise vooluringi.
- Sobitage niitmiskõrgus ja niitmiskiirus niitmistingimustega. (⇒ 7.4)

Rike

Tugev vibratsioon töötamise ajal

Võimalik põhjus

- Tera polt on lahti.
- Tera pole tasakaalus.

Abinõu

- Keerake tera polt kinni. (⇒ 11.6)
- Teritage tera (tasakaalustage) või vahetage välja. (⇒ 11.7)

Rike

Kehv lõige, muru muutub kollaseks

Võimalik põhjus

- Niitmistera on nüri või kulunud.
- Ettenihkekiirus on niitmiskõrgusega võrreldes liiga suur.

Abinõu

- Teritage või vahetage niitmistera välja. (⇒ 11.7)
- Vähendage ettenihkekiirust ja/või valige õige niitmiskõrgus. (⇒ 7.4)

Rike

Sisselülitamine on raskendatud või elektrimootori võimsus väheneb

Võimalik põhjus

- Liiga kõrge või niiske muru niitmine.
- Niiduki korpus on ummistunud.

Abinõu

- Sobitage niitmiskõrgus ja niitmiskiirus niitmistingimustega. (⇒ 7.4)
- Puhastage niiduki korpus (puhastamise ajaks tõmmake võrgupistik välja). (⇒ 11.2)

Rike

Väljaviskekanal on ummistunud

Võimalik põhjus

- Niitmistera on kulunud.

- Liiga kõrge või niiske muru niitmine.

Abinõu

- Vahetage niitmistera välja. (⇒ 11.7)
- Sobitage niitmiskõrgus ja niitmiskiirus niitmistingimustega. (⇒ 7.4)

19. Teenindusplaan

19.1 Üleandmise kinnitus

Mudel: _____

Seerianumber:

--	--	--	--	--	--	--	--	--

Kuupäev: | | | | | | | | |

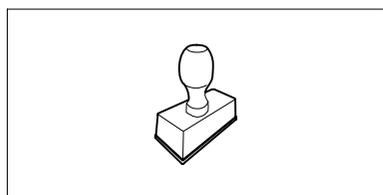

Järgmine teenindus

Kuupäev: | | | | | | | | |

19.2 Teeninduse kinnitus

Andke hooldustööde korral see kasutusjuhend STIHLi müügiesindusele.

Seal lisatakse vastavatesse ettenähtud kohtadesse kinnitus teenindustööde teostamise kohta.

 Teeninduse teostamise kuupäev

 Järgmise teeninduse kuupäev

Драги корисници,

задоволство ние е што се одлучивте за STIHL. Нашите производи ги развиваме и изработуваме со врвен квалитет, во согласност со потребите на нашите корисници. Така настануваат производи со голема сигурност, дури и во екстремни услови.

STIHL исто така се однесува и на врвниот квалитет при сервисот. Нашата специјализирана трговија гарантира компетентни совети и инструкции, како и сеопфатна техничка поддршка.

Ви благодариме на довербата и Ви посакуваме многу задоволство со Вашиот STIHL производ.



д-р Николас Штил

**ВАЖНО! ДА СЕ ПРОЧИТА ПРЕД
УПОТРЕБА И ДА СЕ ЧУВА.**

1. Содржина

Кон ова упатство за употреба	198		
Општо	198		
Инструкции за користење на Упатството за употреба	198		
Национални варијанти	198		
Опис на уредот	199		
За Ваша безбедност	199		
Општо	199		
Предупредување – Опасност од електрична струја	200		
Облека и опрема	201		
Транспорт на уредот	201		
Пред почетокот на работењето	201		
За време на работењето	202		
Одржување, чистење, поправки и складирање	204		
Складирање за време на подолги паузи во употребата	205		
Отстранување	205		
Опис на симболите	205		
Оспособување на уредот за работа	206		
Склопувања на косилката за трева	206		
Контролни елементи	206		
Корпа за искосената трева	206		
Индикатор за наполнетост	206		
Управувач	206		
Централно подесување на висината на сечење	207		
Упатство за работа	207		
Општо	207		
Правилно оптеретување на електромоторот	207		
Кога ножот за косење ќе се блокира	207	SL	
Термичка заштита од преоптовареност на електромоторот	207	SK	
Работно подрачје на операторот	208	TR	
Сигурносни системи	208		
Заштитни уреди	208	HU	
Управување со две рачки	208		
Кочница која го скратува времето за комплетно сопирање на ножевите на електромоторот	208	SR	
Активирање на уредот	208		
Електрично приклучување на уредот	208	HR	
Заштита од исклучување	209		
Вклучување на косилката за трева	209	CS	
Исклучување на косилката за трева	209	LV	
Празнење на корпата за искосена трева	209		
Одржување	209		
Општо	209	LT	
Чистење на уредот	209		
Електромотор и тркала	210	RO	
Горен дел на рачката	210		
Одржување на ножот за косење	210	ET	
Вадење и ставање на ножот за косење	210		
Острење на ножот за косење	211	MK	
Складирање (пауза во зимскиот период)	211		
Транспорт	211	SQ	
Транспорт	211		
Минимизирање на абењето и избегнување штети	211	AZ	
Заштита на животната средина	212		
Вообичаени резервни делови	212	KK	

Сертификат за сообразност со ЕУ	213
Косилка за трева којашто се управува со рака и работи на струја (STIHL RME)	213
Технички податоци	213
Решавање проблеми	214
Сервисен план	215
Потврда за испораката	215
Сервисна потврда	215

2. Кон ова упатство за употреба

2.1 Општо

Ова Упатство за употреба е **оригинално Упатство за употреба** дадено од производителот, во согласност со директивата на ЕУ 2006/42/ЕС.

STIHL постојано работи на натамошниот развој на својата палета производи; затоа го задржуваме правото за промена на обемот на испораката во поглед на формата, техниката и опремата. Од таа причина, од податоците и сликите од оваа книшка не можат да произлезат никакви побарувања.

Во ова Упатство за употреба евентуално се опишани модели што не се достапни во секоја земја.

Ова Упатство за употреба е заштитено со авторски права. Сите права се задржани, посебно правото на репродукција, превод и обработка со електронски системи.

2.2 Инструкции за користење на Упатството за употреба

Сликите и текстовите опишуваат определени чекори за ракување.

Сите симболи, кои се прикажани на уредот, се објаснети во Упатството за употреба.

Насока на гледање:

Насока на гледање при користењето „лево“ и „десно“ во Упатството за употреба:
Корисникот стои зад уредот и гледа во насоката на движење напред.

Упатување кон поглавје:

Упатувањата кон соодветните поглавја или поднаслови за дополнителни објаснувања се означени со стрелки. Следниов пример покажува упатување кон едно поглавје: (⇒ 3.)

Означување на текстуалните делови:

Опишаните инструкции може да бидат означени како во примерите кои следат.

Чекори за ракување, за кои е потребна интервенција на корисникот:

- Се разлабавува шрафот (1) со помош на шрафцигер, рачката (2) се активира ...

Општо набројување:

- Употреба на производот на спортски настани или натпревари

Текстови со дополнително значење:

Текстуалните делови со дополнителна важност се обележани со следниве симболи, со цел дополнително да се нагласат во ова Упатство за употреба:



Опасност!

Опасност од незгода и тешки повреди на лица. Неопходно е соодветно постапување или да не се користи.



Предупредување!

Опасност од повреда на лица. Со соодветно постапување може да се избегнат можни или веројатни повреди.



Внимание!

Со соодветно постапување може да се избегнат лесни повреди или материјална штета.



Упатство

Информации за подобро користење на уредот и избегнување можно погрешно ракување.

Текстови поврзани со слики:

Сликите кои ја објаснуваат употребата на уредот, се прикажани на почетокот од Упатството за употреба.

Овој симбол на фотоапарат служи за поврзување на сликите од страниците со слики со соодветниот текстуален дел во Упатството за употреба.



2.3 Национални варијанти

Во зависност од земјата на испораката, STIHL испорачува уреди со различни приклучоци и прекинувачи.

На сликите се прикажани уреди со европски приклучоци, мрежното поврзување на уредите со други изведби на приклучоци се врши на сличен начин.

3. Опис на уредот



- 1 Горен дел на рачка
- 2 Отпусна рачка за запирање
- 3 Вртлива рачка
- 4 Дефлектор
- 5 Рачка за транспорт
- 6 Хауба (поклопец) на моторот
- 7 Предно тркало
- 8 Куќиште
- 9 Задно тркало
- 10 Долен дел на рачка
- 11 Штипка за кабелот
- 12 Корпа за искосената трева
- 13 Кабловод
- 14 Индикатор за наполнетост
- 15 Копче за старт
- 16 Мрежен приклучок
- 17 Заштита од исклучување
- 18 Рачка за нагодување на висината

4. За Ваша безбедност

4.1 Општо



При работењето со уредот мора да се почитуваат следниве правила за заштита од незгода.



Пред првото пуштање во употреба на уредот, треба внимателно да се прочита

целото Упатство за употреба. Внимателно чувајте го Упатството за употреба за натамошно користење.

Овие мерки за безбедност се важни за Вашата безбедност, меѓутоа листата не е конечна. Секогаш ракувајте со уредот внимателно и одговорно и имајте предвид дека корисникот е одговорен за евентуалните незгоди на други лица или нивниот имот.

Запознајте се со контролните елементи и употребата на уредот.

Со уредот смеат да управуваат само лица кои го прочитале Упатството за употреба и се запознаени со начинот на ракување со уредот. Пред првото пуштање во употреба корисникот треба да добие стручни и практични инструкции. Продавачот или некое друго стручно лице мора да му објасни на корисникот како се користи уредот.

При давањето инструкции на корисникот треба да му се укаже дека за работата со уредот се неопходни особена грижливост и концентрација.

Дури и кога ракувате со уредот како што е пропишано, секогаш постојат преостанати ризици.



Опасност по живот од задушување!

Опасност од задушување за деца при играње со материјалот за пакување. Материјалот за пакување задолжително мора да се држи настрана од децата.

Уредот заедно со сите додатоци смее да се дава само на лица кои се упатени или се запознаени со овој модел и со начинот на употреба. Упатството за употреба е дел од уредот и секогаш мора да се предава заедно со неа.

Користете го уредот само кога сте одморени и при добра телесна и душевна состојба. Доколку имате здравствени потешкотии, консултирајте се со Вашиот лекар дали смее да управувате со уредот. Со уредот не смее да се управува по конзумирање алкохол, дроги или лекаства, кои ги забавуваат реакциите.

На децата, лицата со ограничени физички, сетилни или психички способности или недоволно искуство и знаење, кои не се запознаени со упатствата, никогаш не смее да им се дозволи употреба на уредот.

Никогаш немојте да дозволите уредот да го користат деца или млади под 16 години. Минималната возраст на корисникот може да биде определена со локалните прописи.

Уредот е предвиден само за приватна употреба.

Внимание – Опасност од незгода!

Уредот е наменет исклучиво за косење трева. Друга употреба не е дозволена и може да биде опасна или да доведе до оштетување на уредот.

Поради физичката загрозеност на корисникот, уредот не смее да се употребува за следниве активности (набројувањето не е конечно):

- за сечење на џбунови, жива ограда и грмушки,
- за сечење на растенија коишто растат во висина,
- за одржувње на тревникот на покриви и на балкони,
- за ситни сечкање и за ситнење делови од дрвја и искастрен материјал,

- за чистење на тротоари (вшмукување, издувување),
- за порамнување на нерамнини на земјата, како на пр. купчиња направени од кртови,
- за транспортирање на искастрен материјал, освен во корпата за искосена трева, која е наменета за тоа.

Од безбедносни причини забранета е секоја измена на уредот, со исклучок на стручно вградување на прибор и опрема што се одобрени од STIHL, а истото води кон прекин на важноста на гаранцијата. Информации за одобрениот прибор и опрема можете да добиете кај овластениот застапник за STIHL.

Особено се забранува секаква манипулација на уредот, со која се врши промена на моќноста или бројот на вртежите на моторот со внатрешно согорување, т.е. електромоторот.

Со уредот не смеат да се транспортираат предмети, животни или луѓе, особено деца.

Потребно е да се биде многу внимателен при употребата на уредот на јавни места, паркови, спортски игралишта, улици и во земјоделски и шумски предели.



Внимание! Опасност по здравјето поради вибрациите!

Преголемото оптоварување поради вибрациите може да доведе до оштетување на кардиоваскуларниот или нервниот систем, особено кај луѓето со кардиоваскуларни проблеми. Доколку почувствувате симптоми што би можеле да се јават како последица од оптоварувањето со вибрации,

обратете се кај лекар. Вакви симптоми, кои најчесто се појавуваат во прстите, дланките или на рацете, се на пр. (листата не е целосна):

- отрпнатост,
- болки,
- слабост во мускулите,
- менување на бојата на кожата,
- непријатно скокоткање.

Но, за време на работењето не држете го управувачот стегнато со двете раце на предвидените места.

Работното време планирајте го така што ќе се избегнат поголеми оптоварувања во текот на подолг временски период.

4.2 Предупредување – Опасност од електрична струја



Внимание! Опасност од струен удар!

Особено важни за електричната безбедност се мрежниот кабел, мрежниот приклучок, прекинувачот за вклучување- / исклучување и продолжниот кабел. Не смеат да се користат оштетени кабли, куплунзи и приклучоци или продолжни кабли, кои не им соодветствуваат на прописите, за да не се изложите на опасноста од струен удар.



Според тоа, редовно проверувајте ги знаците на оштетување или застареност (кршливост) на продолжниот кабел.

Никогаш немојте да користите оштетен продолжен кабел. Заменете ги дефектните кабли со нови и немојте да вршите никакви поправки на продолжните кабли.

При употреба на ролна за продолжување на кабелот, таа пред употребата секогаш мора целосно да се одмота.

Уредот не смее да се користи, доколку каблите се оштетени или изабени. Особено треба да се провери оштетувањето или застареноста на мрежниот кабел.

Работите на одржување или поправки на мрежните кабли треба да се извршуваат од посебно обучени професионалци.

Опасност од струен удар!

Немојте да приклучувате оштетен кабел на електричната мрежа, а оштетениот кабел допрете го дури откако е исклучен од електричната мрежа.

Опасност од струен удар!

Не смеат да се користат оштетени кабли, куплунзи и приклучоци или продолжни кабли, кои не им соодветствуваат на прописите.

Единиците за сечење (ножевите) допрете ги дури откако уредот е исклучен од мрежата.

Секогаш внимавајте на тоа, употребуваните мрежни кабли да бидат доволно обезбедени.



Иако електромоторот е заштитен од вода која прска, со уредот не смее да се работи додека врне, ниту, пак, во влажно опкружување.

За надворешното подрачје треба да се користат исклучително продолжителни кабли изолирани од влага, коишто се соодветни за употреба со уредот (⇒ 10.1).

При косење, држете го кабелот подалеку од ножот.

Продолжниот кабел се разделува на приклучокот и на склопната кутија и не се влече на продолжните кабли.

Доколку уредот се приклучи на генератор, треба да се внимава дека тој може да се оштети со флукуации на струјата.

Уредот треба да се поврзе само на мрежно напојување, коешто е заштитено преку уред за заштита од диференцијална струја со струја на активирање од најмногу 30 mA. Електроинсталаторот дава поблиски информации.

Поради причини поврзани со електричната безбедност, електричниот кабел секогаш мора да биде правилно монтиран на управувачот.

4.3 Облека и опрема



За време на работењето секогаш носете чевли со фонт што не се лизга. Немојте никогаш да работите боси или на пример со сандали.



При одржување и чистење, како и при транспорт на уредот, секогаш носете поцврсти ракавици и, доколку имате долга коса, соберете ја и покријте ја (со марама, капа и сл).



При острење на ножот за косење задолжително користете соодветни заштитни очила.

Уредот смее да се користи само со долги панталони и прилепена облека.

Никогаш немојте да носите широка облека, којашто може да се закачи на подвижните делови (контролната рачка) – како и накит, машини и шалови.

4.4 Транспорт на уредот

Задолжително да се користат ракавици, за да се избегнат повреди од острите и жешки делови на уредот.

Пред транспортирањето, уредот треба да се исклучи, да се извлече мрежниот кабел и да се почека да се смири ножот.

Уредот смее да се транспортира само со изладен електромотор.

Обрнете внимание на тежината на уредот и користете, доколку е потребно, соодветни помагала за товаране (рампи за товаране, постројки за кревање).

Уредот и останатите делови кои се транспортираат (на пр. корпата за искосена трева) се прицврстуваат со средства за прицврстување со соодветна големина (каиш, сајла и сл).

При подигнување и носење да се избегнува контакт со ножот за косење.

Внимателно прочитајте ги упатствата во поглавјето „Транспорт“. Таму е опишано како треба да се подигнува, односно прицврстува уредот. (⇒ 12.1)

При транспортирање на опремата, треба да се почитуваат регионалните прописи, особено во смисла на безбедноста на товарот и на транспортот на стоките со превозни средства.

4.5 Пред почетокот на работењето

Мора да се осигура дека со уредот управуваат исклучиво лица, кои се запознати со содржината на Упатството за употреба.

Имајте ги во предвид локалните прописи за времето на работење на градинарските уреди со мотор со внатрешно согорување, т.е. електромотор.

Проверете ја внимателно површината на којашто ќе се работи со уредот и отстранете ги камењата, трупците, коските и другите предмети кои уредот може да ги здроби. Пречките (на пр. пресечени стебла, корења) може да не се гледаат поради високата трева.

Поради тоа, пред да почнете да работите со уредот, обележете ги сите скриени предмети (пречки) на површината за косење, кои не можат да се отстранат.

Пред употребата на уредот, неисправните, како и истрошените и оштетени делови, мораат да се заменат. Нечитливите и оштетените предупредувања за опасност на уредот треба да се обноват. Вашиот овластен продавач на STIHL ги има резервните налепници со натписи и сите други резервни делови.

Уредот смее да се користи само кога е во состојба безбедна за работење. Пред секое пуштање во употреба треба да се провери,

- дали уредот е монтиран како што е пропишано.
- дали сечивото и целата единица за сечење (ножот за косење, шрафовите за прицврстување и куќиштето на косилката) се наоѓаат во беспрекорна состојба. Особено треба, во безбедна положба, да се провери дали некој дел е оштетен (рецки или пукнатини), како и изабен.

– дали заштитните уреди (на пр. дефлекторот, куќиштето, управувачот, отпузната рачка за запирање) се во добра состојба и функционираат правилно.

– дали корпата за искосена трева е неоштетена и е правилно монтирана; не смее да се употребува оштетена корпа за искосена трева.

– дали правилно функционира кочницата која го скратува времето за комплетно сопирање на ножевите.

Во случај на потреба да се извршат сите неопходни работи, односно да се обратите кај овластениот застапник. STIHL Ви го препорачува овластениот застапник за STIHL.

Обрнете внимание на упатствата во поглавјето „Опасности од електрична струја“ (⇒ 4.2).

Никогаш немојте да го вклучувате електромоторот без прописно монтиран нож. Опасност од прегревање на електромоторот!

4.6 За време на работењето

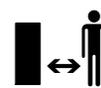

Никогаш не вклучувајте го уредот кога во непосредна близина се наоѓаат животни или луѓе, особено деца.

Контролните и заштитни механизми, што се инсталирани на уредот, не смеат да се отстрануваат или да се премостуваат. Особено отпузната рачка за запирање на моторот не смее никогаш да се фиксира на рачката за управување (на пр. со врзување).

Управувачот мора секогаш да биде прописно монтиран и не смее да се прават измени на него. Уредот не смее никогаш да се активира со преклопен управувач.

Никогаш не закачувајте предмети на управувачот (на пр. работна облека). Продолжителните кабли не смеат да се обвиткуваат околу управувачот.

Работете на дневна светлина или при добро вештачко осветлување.

Немојте да работите при температури на опкружувањето под +5°C.

Уредот не смее да се употребува на дожд, невреме и особено не при грмотевици.

Доколку со уредот се работи на влажна подлога, постои зголемена опасност од незгоди.

Мора да се работи многу внимателно, за да се избегне пролизгување. Доколку е возможно, треба да се избегнува работење на влажна подлога.

Не оставајте го уредот на дожд.

Вклучување на уредот:

Внимателно вклучете го уредот, во согласност со напомените во поглавјето „Вклучување на уредот“. (⇒ 10.) Внимавајте на доволното растојание на стапалата кон сечивото.

При вклучување, уредот мора да стои на рамна површина.

Пред вклучувањето и за време на постапката за вклучување, уредот не смее да се навалува.

Немојте да го вклучувате електромоторот доколку каналот за исфрлање не е покриен со дефлекторот, односно со корпата за искосена трева.

Чести постапки на вклучување за кратко време, особено „играњето“ со копчето за вклучување, треба да се избегнуваат. Опасност од прегревање на електромоторот!

Работење на стрмни површини:

Стрмните површини секогаш да се обработуваат попречно, никогаш по должина.

Доколку корисникот при косење изгуби контрола, би можел и да биде прегазен од вклучената косилка.

Бидете особено внимателни кога на стрмни површини ја менувате насоката на движење.

Внимавајте секогаш добро да се поставите кога работите на стрмна површина и избегнувајте работа со уредот на многу стрмни површини.

Од безбедносни причини, уредот не смее да се користи на стрмнини со косина поголема од 25° (46,6 %).

Опасност од повреди!

Аголот на наклон од 25° одговара на вертикално наголемување од 46,6 cm при 100 cm хоризонтална должина.

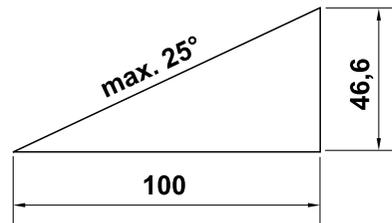

Ракување:



Внимание – Опасност од повреди!

Никогаш не доближувајте ги рацете или стапалата на или под деловите што се вртат. Никогаш

немојте да го допирате ножот додека се движи. Секогаш држете се подалеку од отворот за исфрлање. Секогаш држете безбедно растојание со управувачот.



Немојте да вршите проверки на ножот додека уредот е вклучен. Никогаш немојте да го отворите дефлекторот и/или да ја вадите корпата за искошена трева, додека ножот за косење е во движење. Ножот во движење може да доведе до повреди.

Движете го уредот само во темпо на чекорење – немојте никогаш да трчате кога работите со уредот. Доколку со уредот се движите премногу брзо, опасноста од повреди поради сопнување, лизгање и сл. е поголема.

Бидете особено внимателни кога го вртите уредот или кога го повлекувате кон себе.

Опасност од сопнување!

Никогаш немојте да го кревате или носите уредот со електромотор што работи или со приклучен мрежен кабел.

Предметите кои се скриени во земјениот слој на никнување (прскалки за тревник, столпчиња, вентили за вода, темели, електрични водови итн.) мора да се заобиколат. Никогаш не поминувајте преку овие туѓи предмети.

Употребувајте го уредот со посебна претпазливост, кога работите во близина на падини, рабови од површини, јами и насипи. Посебно внимавајте на доволното растојание од таквите опасни места.

Доколку сечивото или уредот најде на некоја препрека, т.е. туѓо тело, електромоторот треба да се исклучи, да се извади мрежниот кабел и да се изврши стручна проверка.



STOP

По исклучувањето, внимавајте на движењето на сечилото, бидејќи се потребни уште неколку секунди за тоа сосема да запре.

Исклучете го електромоторот,

- кога уредот при транспорт треба да се навали преку поинакви површини од трева,
- кога повремено го туркате уредот кон површината за косење,
- пред да ја извадите корпата за искошена трева.
- пред да ја поставите висината на косење.

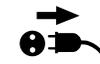

Исклучете го електромоторот, извадете го мрежниот приклучок и осигурете се дека сечивото е потполно смирено,

- пред да ги отстраните блокадите и затнувањата во каналот за исфрлање;
- кога сечивото ќе најде на некое туѓо тело. Мораат да се проверат евентуалните оштетувања на сечивото. Не смее да се работи со уредот со оштетена или свиткана осовина за нож, односно осовина на електромоторот. **Опасност од повреди поради дефектни делови!**
- пред да вршите проверка, пред да го чистите уредот или пред да вршите други работи на него (на пр. нагодување на висината на косење, преклопување/нагодување на управувачот);
- пред да се оддалечите од уредот, односно кога тој не е под надзор;

- пред да го подигнете или носите уредот;
- пред транспорт.
- кога ќе удриете во туѓо тело или доколку уредот почне ненормално силно да вибрира. Пред повторно да го стартувате уредот и да работите со него, проверете го, пред сè оштетувањето на склопот за сечење (ножот, осовината за ножот, приборот за прицврстување на ножот) и направете ги неопходните поправки.



Опасност од повреди!

Силното вибрирање по правило е знак за неисправност. Не смее да се работи со уредот со оштетена или свиткана осовина за нож, или, пак, со оштетен, односно свиткан нож за косење. Доколку немате доволно познавања, препуштете ги потребните поправки на стручно лице – STIHL го препорачува овластениот застапник на STIHL.

Поради осцилации на напонот, предизвикани од овој уред при забрзувањето, при неповолни мрежни услови може да дојде до дефект кај другите уреди, приклучени на истото струјно коло. Во овој случај, треба да се спроведат соодветни мерки (на пр. приклучување на поинакво струјно коло од она на оштетениот уред, работа на уредот на струјно коло со пониска импеданса).

4.7 Одржување, чистење, поправки и складирање



Пред сите работи на уредот, пред нагодување или чистење на уредот или, пак, пред контрола дали продолжниот кабел е сплеткан или оштетен, уредот треба да се исклучи и да се извади мрежниот приклучок.

Пред складирањето во затворени простори, пред одржување или пред чистење, оставете го уредот целосно да се излади.

Чистење:

По секоја употреба целиот уред мора добро да се исчисти. (⇒ 11.2)

Заглавените остатоци од трева да се отстранат со помош на дрвено стапче. Долната страна на косилката да се чисти со четка и вода.

Никогаш не употребувајте уред за миење под висок притисок и не мијте го уредот под млаз вода (на пр. со градинарско црево).

Не употребувајте агресивни средства за чистење. Тие можат да ги оштетат пластиката и металот, со што би се оневозможила безбедна работа на Вашиот STIHL-уред.

За да се избегне опасноста од пожар, делот на отворите за воздухот за ладење помеѓу хаубата на електромоторот и кукиштето треба да не дојде во допир со на пр. трева, слама, мов, листови или истечено масло.

Одржување:

Дозволено е да ги вршите само оние активности за одржување, кои се наведени во ова Упатство за употреба, сите останати работи треба да ги врши овластен застапник.

Доколку немате соодветно познавање и помошни средства, **секогаш** обратете се кај овластениот застапник. STIHL препорачува одржувањето и поправките да ги извршува само овластен застапник на STIHL. Овластените застапници на STIHL редовно посетуваат обуки и ги имаат на располагање сите технички информации.

При поправките треба да се употребува само алат, прибор или додатни уреди, кои се одобрени од STIHL за овој уред или се технички слични делови, во спротивно постои опасност од незгоди и може да дојде до повреди кај луѓето или до оштетување на уредот. Доколку имате прашања обратете се му се на овластениот застапник.

Според своите карактеристики, оригиналниот алат, прибор и резервни делови од STIHL се оптимални за уредот и се прилагодени на барањата од страна на корисникот. Оригиналните резервни делови од STIHL можат да се препознаат по STIHL-бројот на резервниот дел, по натписот STIHL и по STIHL-ознаката на резервниот дел. На помалите делови може да стои само знакот.

Налепниците со предупредувања и упатства треба секогаш да бидат чисти и читливи. Оштетените или изгубените налепници треба да се заменат со нови, оригинални ознаки од Вашиот овластен

застапник за STIHL. Доколку еден дел биде заменет со нов, внимавајте новиот дел да ја има истата налепница.

Зафатите врз сечилото мора да се изведуваат со работни ракавици и со најголемо внимание.

Секогаш внимавајте навртките, клиновите и шрафовите, особено шрафот за ножот, да бидат добро затегнати, за управувањето со уредот да биде сосема безбедно.

Редовно правете проверка на целиот уред и корпата за искосена трева, особено пред да го складирате (на пр. пред паузата во зимскиот период), за да утврдите дали некој дел е изабен и оштетен. Од безбедносни причини веднаш мора да се заменат истрошените или оштетени делови, за управувањето со уредот секогаш да биде безбедно.

Доколку при зафатите за одржување се извадат некои составни или заштитни делови, тие треба повторно да се монтираат на своите места според упатствата.

Ножевите за косење редовно треба да се проверуваат дали се во безбедна положба и оштетени, како и дали се избени.

4.8 Складирање за време на подолги паузи во употребата

Изладениот уред да се чува во сув, затворен простор.

Обезбедете заштита од нестручно ракување на уредот (на пр. од страна на деца).

Пред складирање (на пр. пауза во зимскиот период) уредот треба темелно да се исчисти.

Уредот треба да се чува во безбедна состојба.

4.9 Отстранување

Осигурете се дека стариот уред се отстранува на стручен начин. Пред фрлање, уредот треба да се онеспособи. За да се избегнат незгоди, посебно отстранете го мрежниот кабел, односно електричниот кабел кон електромоторот.

Опасност од повреди од сечивото! Никогаш не оставајте го стариот уред ненадгледуван. Осигурете се дека уредот и сечивото се чуваат вон од опсег на децата.

5. Опис на символите



Внимание!

Пред пуштање на уредот во употреба, внимателно прочитајте го упатството за употреба.



Опасност од повреди!

Трети лица треба да се држат настрана од подрачјето на опасност.

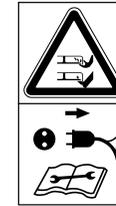

Опасност од повреди!

Претпазливост од остар нож за косење. Ножот за косење продолжува да се движи неколку секунди по исклучувањето (кочница на моторот/ кочница на ножот). Пред работите на сечивото, пред работи на одржување или чистење, пред контрола, дали продолжниот кабел е сплеткан или оштетен и пред напуштањето на уредот, моторот треба да се исклучи и да се извлече мрежниот приклучок.



Опасност од струен

удар! Држете го приклучниот кабел подалеку од сечивото.



Вклучување на електромоторот.

6. Оспособување на уредот за работа

6.1 Склопувања на косилката за трева

 **Опасност од повреди**
Обрнете внимание на безбедносните напомени во поглавјето „За Ваша безбедност“.
(⇒ 4.)

- Склопувањето треба да се изврши на рамна и цврста подлога. Пред монтажа, контролирајте го обемот на испораката. 
- Составете ја корпата за икосена трева и монтирајте ги долните делови на рачката (D) – обрнете внимание на моментот на затегнување. 
- Горниот дел на рачката се позиционира на саканата висина на долните делови на рачката и се држи. (⇒ 7.3)
- Горниот дел на рачката се монтира, а електричниот кабел како што е прикажано на сликата се поставува во кабловодот (J), како и се зацврстува со штипки за кабелот (K) на управувачот. 
- Прикачете ја корпата за икосена трева. (⇒ 7.1)

7. Контролни елементи

7.1 Корпа за икосената трева

Прикачување:

- Дефлекторот (1) се отвора и се држи. 
- Корпата за икосена трева (2) се прикачува со помош на клиновите во корпите за собирање на трева (3) на задната страна на уредот.

- Дефлекторот (1) се затвора.

Откачување:

- Дефлекторот (1) се отвора и се држи.
- Корпата за икосена трева (2) се подига и се вади наназад.
- Дефлекторот (1) се затвора.

7.2 Индикатор за наполнетост

Корпата за икосена трева е опремена со индикатор за наполнетост (1) на горниот дел од корпата. 

Протокот на воздух кој настанува со ротирањето на ножот за косење и кој се грижи за полнењето на корпата за икосена трева, го покачува индикаторот за наполнетост (2): Корпата за икосена трева е наполнета со искастрен материјал.

Кога корпата за икосена трева ќе се наполни со трева, овој проток на воздух се намалува, а индикаторот за наполнетост опаѓа (3):

- Испразнете ја наполнетата корпа за икосена трева (⇒ 10.5).

7.3 Управувач



 **Опасност од блокирање!**
Со разлабавување на вртливите рачки, горниот дел на рачката може да се преклопи. Поради тоа, постојано држете го горниот дел на рачката (2) на највисокото место со едната рака, додека ги разлабавувате вртливите рачки.

1 Преклопување на горниот дел на рачката:

Позиција за превезување – за транспортирање и чување коешто заштедува простор:

- Вртливите рачки (1) се одвртуваат до оној степен, до кој се вртат слободно и го преклопуваат напред горниот дел на рачката (2). Внимавајте да не се оштети електричниот кабел.

Работна позиција – за туркање на уредот:

- Горниот дел на рачката (2) се отвора наназад и се држи со едната рака.
- Вртливите рачки (1) се затегнуваат.

2 Нагудување на висината:

Горниот дел на рачката може да се монтира во 2 висини:

- Вртливите рачки (1) се одвртуваат и се вадат шрафовите (3).
- Горниот дел на рачката (2) се поставува на саканата висина:
Отвор **A** – висока позиција
Отвор **B** – ниска позиција

- Шrafoвите (3) се спроведуваат низ отворите на долниот дел на рачката и горниот дел на рачката, вртливите рачки (1) се зацврстуваат.

7.4 Централно подесување на висината на сечење



Може да се постават **пет** различни висини на косење.

Ниво 1:

најмала висина на косење (25 mm)

Ниво 5:

најголема висина на косење (65 mm)

Нагодување на висината за косење:

- Рачката за блокирање (1) се притиска нанадвор и се држи.
- Саканата висина на косење се нагодува со движење на уредот нагоре и надолу.
- Рачката за блокирање (1) се пушта и се активира.

8. Упатство за работа

8.1 Општо



Опасност од повреди!

Веднаш отплеткајте ги евентуално заплетканите кабли.

При косење, движете го продолжниот кабел зад себе. Продолжните кабли при косење можат, без да се забележи, да се отсечат или да станат стапица за сопнување. Поради тоа, тие носат голем ризик од несреќи. Затоа, косете само така што продолжниот кабел секогаш ќе биде видлив во веќе искосената површина за косење.

Убав и густ тревник се добива со често косење и со одржување на ниска трева.

Во услови на жешко и суво време, тревата не треба да се коси прекратко, бидејќи во спротивно таа може да изгори од сонцето и да биде неубава за гледање!

Изгледот на искосениот тревник е поубав со остар отколку со затапен нож, па затоа тој треба редовно да се остри (Овластен трговец на STIHL).

8.2 Правилно оптеретување на електромоторот

Косилката за трева не треба да се стартува во висока трева, т.е да се вклучува на најниска висина на косење.

Косилката за трева смее да се оптеретува само онолку силно, при што бројот на вртежите на електромоторот нема суштествено да се намали.

При мален број на вртежи, се бира поголемо поставување на висина на косење и/ или се редуцира брзината напред.

8.3 Кога ножот за косење ќе се блокира

Веднаш исклучете го електромоторот и извлечете го мрежниот приклучок. Потоа отстранете ја причината на пречката.

8.4 Термичка заштита од преоптовареност на електромоторот

Доколку во текот на работата дојде до преоптовареност на електромоторот, вградената термичка заштита од преоптовареност се вклучува независно.

Причини за преоптовареност:

- Косење на премногу висока трева или премногу ниско поставена висина на косење,
- премногу голема брзина на поместување,
- недоволно чистење на доводот на ладен воздух (отвори за смукање)
- ножот за косење е тап или изабен,
- несоодветен или премногу долг продолжен кабел – пад на напонот (⇒ 10.1).

Повторно пуштање во употреба

По времето на ладење до 20 min. (во зависност од температурата на опкружувањето), уредот повторно се употребува нормално (⇒ 10.).

8.5 Работно подрачје на операторот



- При активен електромотор, операторот од безбедносни причини секогаш мора да се наоѓа во работното подрачје зад управувачот. Секогаш држете безбедно растојание со управувачот.
- Со косилката за трева смее да работи исклучиво едно лице, трети лица треба да се држат подалеку од опасното подрачје. (⇒ 4.)

9. Сигурносни системи

Уредот е опремен со повеќе заштитни уреди, заради безбедна употреба и за заштита од несоодветно користење.



Опасност од повреди!

Во случај кога кај некој заштитен уред се утврди дефект, уредот не смее да се стави во функција. Контактирајте со овластен застапник, STIHL го препорачува овластениот застапник на STIHL.

9.1 Заштитни уреди

Косилката за трева е опремена со заштитни уреди, коишто спречуваат ненадгледуван контакт со ножот за косење и со исфрлениот искастрен материјал.

Тука спаѓаат кукиштето, дефлекторот, корпата за искосена трева и соодветно монтираниот управувач.

9.2 Управување со две рачки

Електромоторот може да се вклучи само кога со десната рака се притиска и се држи копчето за вклучување, како и кога потоа со левата рака отпузната рачка за запирање ќе се повлече кон управувачот.

9.3 Кочница која го скратува времето за комплетно сопирање на ножевите на електромоторот

По пуштањето на отпузната рачка за запирање, ножот за косење за помалку од 3 секунди сосема се смирува.

Кочницата која го скратува времето за комплетно сопирање на ножевите, којашто е интегрирана во електромоторот, го скратува времето на прекинување до целосното смирување на ножевите.



По вклучувањето на електромоторот, ножот се врти и се слуша звук на ветер. Времето на запирање одговара на времетраењето на звукот на ветерот по исклучувањето на електромоторот, тоа може да се мери со стоперка.

10. Активирање на уредот

10.1 Електрично приклучување на уредот



Опасност од струен удар!

Обрнете внимание на безбедносните напомени во поглавјето „За Ваша безбедност“ (⇒ 4.2).

При употреба на ролна за продолжување на кабелот, продолжниот кабел мора потполно да се одмота, инаку може да настане загуба на моќноста и прегревање, предизвикано од електричниот отпор.

Како продолжни кабли смеат да се употребуваат само оние кабли, кои не се полесни од гумените кабли **H07 RN-F DIN/VDE 0282**.

Минимален напречен пресек:
до 25 m должина: 3 x 1,5 mm²
до 50 m должина: 3 x 2,5 mm²

Куплунзите на каблите за поврзување мораат да бидат од гума или прекриени со гума и да бидат во согласност со стандардот **DIN/VDE 0620**.

Напонот и фреквенцијата на мрежата мораат да бидат во согласност со податоците на табличката за моќност, односно со податоците во поглавјето „Технички податоци“ (⇒ 17.).

Мрежниот кабел мора да биде доволно обезбеден (⇒ 17.).

Овој уред е предвиден за работа на електрична напојна мрежа со импеданса на системот Z_{\max} на точка на пренос (куќен приклучок) од максимално **0,49 оми** (при 50 Hz).

Корисникот мора да обезбеди уредот да биде приклучен само на електрична напојна мрежа која ги исполнува овие услови. Доколку е потребно, вредноста на импедансата на системот може да се дознае кај локалното претпријатие за снабдување со електрична енергија.

10.2 Заштита од исклучување



За време на работата, заштитата од исклучување спречува несакано извлекување на продолжниот кабел, а со тоа и можно оштетување на мрежниот приклучок на уредот.

Поради тоа, кабелот за поврзување мора да се спроведе низ заштитата од исклучување.

- Со кабелот за поврзување (1) се формира јамка и таа се спроведува низ отворот (2).
- Јамката се става преку куката (3) и се зацврстува.

10.3 Вклучување на косилката за трева



 Електромоторот не треба да се вклучува во висока трева, односно со најниска висина на косење, бидејќи тоа може да ја отежне постапката на вклучување.

- Копчето за вклучување (1) се притиска и се држи. Отпусната рачка за запирање (2) се влече кон управувачот и се држи.
- Копчето за вклучување (1) по активирањето на отпусната рачка за запирање (2) може да се пушти.

10.4 Исклучување на косилката за трева



- Отпусната рачка за запирање (1) се пушта. Електромоторот и ножот за косење кратко по времето на прекинување сосема се смируваат.

10.5 Празнење на корпата за искосена трева



Опасност од повреди!

Пред да се извади корпата за искосена трева, од безбедносни причини електромоторот мора да се изгаси.

- Откачете ја корпата за искосена трева. (⇒ 7.1)
- Отворете ја корпата за искосена трева на капакот за затворање (1). Горниот дел на корпата (2) се отвора и се држи. Корпата за искосена трева се преклопува наназад и се празни искосениот материјал.
- Затворете ја корпата за искосена трева.
- Прикачете ја корпата за искосена трева. (⇒ 7.1)

11. Одржување

11.1 Општо



Опасност од повреди!

Внимателно прочитајте ги советите за безбедност во поглавјето „За Ваша безбедност“ (⇒ 4.).

Годишно одржување од страна на овластен застапник:

Косилката за трева треба еднаш годишно да се провери од страна на овластен застапник. STIHL Ви го препорачува овластениот застапник за STIHL.

11.2 Чистење на уредот



Интервал на чистење: По секоја употреба

- Косилката за трева треба да се стави на цврста, хоризонтална и рамна подлога.
- Откачете ја корпата за искосена трева. (⇒ 7.1)
- За чистење на долната страна на уредот, косилката за трева (1) треба да се навали странично.
- Уредот се чисти само со вода, со четка или со крпа. Заглавените остатоци од трева да се отстранат со помош на дрвено стапче. По потреба, употребувајте средство за чистење (на пр. средство за чистење STIHL).

- Никогаш да не се насочува млаз вода или апарат под висок притисок кон прекинувачите, деловите од моторот, заптивките и лежиштата.

11.3 Електромотор и тркала

Електромоторот не се одржува.

Лежиштата на тркалата не се одржуваат.

11.4 Горен дел на рачката

Интервал на чистење: Пред секоја употреба

Горниот дел на рачката треба да се провери во поглед на оштетувањата – тој е прекриен со слој на изолација. Доколку тој се оштети, косилката за трева не треба да работи и горниот дел на рачката треба да се замени.

11.5 Одржување на ножот за косење



Интервал на чистење: Пред секоја употреба

- 
Опасност од повреди! Пред секоја употреба, треба да се проверат можните оштетувања на ножот. Ножот за треба да се замени, доколку се забележат гребнатини или пукнатини, или доколку се постигнати, односно надминати границите на изабување.
- Косилката за трева навалувајте ја странично. (⇒ 11.2)

- Ножот за косење (1) треба да се исчисти и да се проверат оштетувањата (гребнатини или пукнатини) и изабеноста и по потреба да се изврши замена.
- **Дебелината на ножот**  треба да се провери на повеќе места со шублер. Исто така, посебно треба да се премери во делот на крилцата на ножот.
 > 1,6 mm
- Линијарот (2) се поставува на предниот раб на ножот и **се мери острењето назад** .
 < 5 mm

11.6 Вадење и ставање на ножот за косење



- 
Опасност од повреди! За време на сите работи на ножот за косење треба да се носат соодветни заштитни ракавици.
- За работите на ножот за косење, косилката за трева треба да се навали странично. (⇒ 11.2)

Демонтажа:

- Ножот за косење (1) се држи со едната рака.
- Шрафот за нож (2) се одвртува, се вади заедно со држачот (3) и ножот за косење (1).

Монтажа:

- 
Опасност од повреди! Пред монтажата, треба да се провери состојбата на ножот за косење (оштетувања, абење), по потреба да се промени. (⇒ 11.5) Ножот за косење се монтира само како што е прикажано на сликата, со свиткани крилца на нагоре (кон уредот). Пропишаниот момент на затегнување на шрафот за нож треба прецизно да се почитува, бидејќи од него зависи безбедното зацврстување на сечивото. Шрафот за нож дополнително треба да се заштити со **Loctite 243**.

Шрафот за нож и држачот мораат да се заменат при секое менување на ножот.

- Се чистат контактната површина на ножот, држачот и приклучокот на ножот.
- Ножот за косење (1) се мести со свиткани крилца нагоре на приклучокот на ножот. Игличките водилки (4) на приклучокот на ножот се позиционираат во вдлабнатините на ножот за косење.
- Ножот за косење (1) се држи со едната рака и се поставува држачот (3).
- Шрафот за нож (2) се навртува и се зацврстува.
Момент на затегнување на шрафот за нож:
15 - 20 Nm

11.7 Острење на ножот за косење

STIHL препорачува, острењето на ножот на косилката да му се препушти на стручно лице. Кај погрешно наострениот нож (погрешен агол на острење, нерамнотежа итн.), се нарушува функцијата на уредот.

Упатство за острење:

- Ножот за косење се вади. (⇒ 11.6)
- При острењето ножот за косење треба да се лади, на пр. со вода. Не смее да се дозволи тој да стане син, бидејќи ќе се намали способноста за сечење.
- Ножот се остри рамномерно, за да се избегнат вибрации поради неизбалансираност.
- Придржувајте се до агол на острење од 30°.
- По потреба, рапавите површини на работ на сечивото по постапката на острење со отстрануваат со фина шмиргла.

11.8 Складирање (пауза во зимскиот период)

Уредот да се чува во сува, затворена просторија, во која нема многу прав. Погрижете се тој да биде вон од опсег на децата.

Косилката за трева треба да се складира само во безбедна оперативна состојба, а по потреба управувачот се преклопува надолу.

Сите завртки, навртки и шrafoви треба да бидат убаво зацврстени, обновете ги написите на уредот за опасност и предупредувањата, кои станале

нечитливи, проверете ја целата машина, односно проверете дали има изабени или оштетени делови. Заменете ги истрошените или оштетените делови.

Евентуалните неправилности на уредот треба да се отстранат пред складирањето.

При подолготрајно неупотребување на косилката за трева (пауза во зима), треба да се внимава на следниве точки:

- Сите надворешни делови од уредот треба внимателно да се исчистат.
- Сите подвижни делови треба добро да се подмачкаат.

12. Транспорт

12.1 Транспорт



Опасност од повреди!

Пред транспортот, обрнете внимание на поглавјето „За Ваша безбедност“. (⇒ 4.)

За време на транспортот, секогаш носете соодветна заштитна облека (безбедни чевли, цврсти ракавици). Пред кревањето, односно транспортирањето, секогаш извадете го мрежниот кабел.

Носење на уредот:

- Косилката за трева се носи со едната рака на транспортната рачка (1), а со другата рака на кукиштето (2). Секогаш треба да се внимава на доволното растојание на ножот за косење од телото, особено од стапалата и нозете.

или

- Косилката за трева се носи со едната рака на транспортната рачка (1).

Влечење на уредот:

- Косилката за трева и корпата за искошената трева се обезбедуваат на товарната површина со помош на помагала за прицврстување.
- Јажињата, односно ремените, се прицврстуваат на транспортната рачка (1) и на долните делови на рачката (3).

13. Минимизирање на абењето и избегнување штети

Важни упатства за одржување и чување за групата прозводи

Косилка за трева којашто се управува со рака и работи на струја (STIHL RME)

Фирмата STIHL не прифаќа никаква одговорност за повредите на луѓето и материјалната штета предизвикани поради непочитување на напомените во Упатството за употреба, особено советите за безбедност, ракување и одржување, или, пак, поради употреба на неодобрени додатоци за вградување или резервни делови.

Особено внимавајте на следниве важни напомени, со цел да се избегнат штети или прекумерно абење на Вашиот STIHL уред:



1. Потрошни делови

Некои делови од уредите на STIHL и при нормална употреба подлежат на нормално абење и во зависност од видот и од времето на користење мора навреме да се заменат.

Тука, меѓу другите, спаѓаат:

- ножот

2. Придржување кон барањата од Упатството за употреба

STIHL уредот мора да се користи, одржува и да се чува мошне внимателно, онака како што е опишано во ова Упатството за употреба. За сите штети што настануваат поради непочитување на напомените за безбедност, користење и одржување, е одговорен самиот корисник.

Ова, пред сè, важи за:

- недоволно димензионирано снабдување (напечен пресек).
- погрешно електрично поврзување (напон).
- правење на измени на производот што не се одобрени од STIHL.
- употребата на алати или прибор, кои не се одобрени за уредот, не се соодветни или се со понизок квалитет.
- несоодветна употреба на производот.
- употреба на производот на спортски настани или натпревари.
- штети настанати како последица на натамошната употреба на производот со дефектни делови.

3. Одржување

Сите работи наведени во делот „Одржување“ мора редовно да се спроведуваат.

Доколку корисникот не е во состојба сам да го извршува одржувањето, тогаш треба да се ангажира овластениот застапник.

STIHL препорачува одржувањето и поправките да ги извршува само кај овластениот застапник на STIHL.

Овластените застапници на STIHL редовно посетуваат обуки и ги имаат на располагање сите технички информации.

Доколку се пропуштат овие работи, може да настанат штети, за кои одговара корисникот.

Покрај другите, тука се вбројуваат:

- Оштетувања на електромоторот како последица на недоволното чистење на доводот на ладен воздух (отворот за смукање).
- Корозија и други штети како последица од несоодветно складирање.
- Оштетувања на уредот што настануваат како последица на употребата на резервни делови со понизок квалитет.
- Штети поради ненавремено и недоволно одржување, односно штети кои настануваат поради вршење активности за одржување или поправки, кои не се спроведуваат во работилници од страна на овластен застапник.

14. Заштита на животната средина



Искосената трева не се фрла во ѓубре, туку треба да се компостира.

Амбалажата, уредот и приборот се произведени од материјали кои се рециклираат и треба соодветно да се отстранат.

Сепарирањето и еколошкото отстранување на отпадоците овозможува повторна употреба на суровините. Поради тоа, по истекот на определениот рок на употреба на уредот, деловите треба да се рециклираат. При нивното отстранување, внимателно прочитајте ги упатствата во поглавјето „Отстранување“ (⇨ 4.9).

Обратете се во Центарот за рециклирање или кај Вашиот овластен застапник, за информации во врска со стручното отстранување на отпадните материјали.

15. Вообичаени резервни делови

Нож за косење:
6311 702 0100

Шраф за нож:
9018 321 1800

Држач:
6311 702 0600



Шрафот за нож и држачот мораат да се заменат при менувањето на ножот. Резервните делови можете да ги добиете кај овластениот застапник за STIHL.

16. Сертификат за сообразност со ЕУ

16.1 Косилка за трева којашто се управува со рака и работи на струја (STIHL RME)

STIHL Tirol GmbH
Hans Peter Stihl-Straße 5
6336 Langkampfen
Австрија

со целосна одговорност изјавува дека машината

Косилка за трева којашто се управува со рака и работи на струја (STIHL RME),

Марка	STIHL
Тип	RME 235.0
Идентификација на серијата	6311

е сообразна со следниве директиви на ЕУ:
2000/14/EC, 2014/30/EU, 2006/42/EC, 2011/65/EU

Производот е проектиран во согласност со следниве стандарди:
EN 60335-1, EN 60335-2-77

За развој и изработка на производите валидни се сите важечки верзии на стандардите до датумот на производството.

Применета постапка за проценка на сообразноста:
Анекс VIII (2000/14/EC)

Име и адреса на овластеното тело за проверка:

TÜV Rheinland LGA Products GmbH
Tillystraße 2
D-90431 Nürnberg

Подготовка и чување на техничка документација:
Свен Цимерман
STIHL Tirol GmbH

Годината на производство и бројот на машината се наведени на табличката за моќност на уредот.

Измерено нормирано ниво на бучава во околината:
92,1 dB(A)

Гарантирано нормирано ниво на бучава во околината:
93 dB(A)

Лангкампфен,
2019-01-02 (ГГГГ-ММ-ДД)

STIHL Tirol GmbH



Sven Zimmermann

Раководител на одделението за конструкција

17. Технички податоци

Тип	RME 235.0
Број на серијата	6311
Мотор, тип	Електромотор
Тип на моторот	АС универзален мотор

Тип	RME 235.0
Напон	230 V~
Моќност	1200 W
Фреквенција	50 Hz
Заштита	5 A
Заштитна класа	II
Заштитен вид	IPX 4
Склоп за сечење	Сечило
Широчина на засек	33 cm
Број на вртежи на склопот за сечење	3200 U/min
Во согласност со Директивата 2000/14/EC:	
Гарантирано нормирано ниво на бучава во околината L_{WA}	93 dB(A)
Во согласност со Директивата 2006/42/EC:	
Нормирано ниво на бучава на работното место L_{pA}	80 dB(A)
Неодреденост K_{pA}	2 dB(A)
Погон на сечилото	постојан
Момент на затегнување на шрафот за нож	15 - 20 Nm
Дијаметар на предно тркало	140 mm
Дијаметар на задно тркало	170 mm
Капацитет на корпата за искоената трева	30 l
Висина на косење	25 - 65 mm
Декларирана емисија на вибрации во согласност со EN 12096:	

Тип	RME 235.0
Измерена вредност	
a_{hw}	1,40 m/sec ²
Неодреденост K_{hw}	0,70 m/sec ²
Мерење според EN 20643	
Должина	127 cm
Ширина	37 cm
Висина	108 cm
Тежина	13 kg
	14 kg (GB)

18. Решавање проблеми

✘ евентуално, да се побара помош од стручно лице, STIHL го препорачува овластениот застапник за STIHL.

Пречка:

Електромоторот не работи

Можна причина:

- Нема напон во мрежата
- Кабелот за приклучување/приклучокот, т.е. куплунгот на приклучокот или прекинувачот се дефектни
- Копчето за старт не е притиснато
- Електромоторот е преоптеретен од премногу висока или премногу влажна трева
- Активирана е заштитата на електромоторот
- Куќиштето на косилката е затнато
- Осигурувачот во приклучокот е дефектен (GB-верзија)

Решение:

- Проверете ја заштитата (⇒ 10.1)
- Проверете ги каблите/приклучоците/прекинувачите, по потреба сменете ги (⇒ 10.1)

- Притиснете го копчето за старт (⇒ 10.3)
- Не вклучувајте го електромоторот во висока трева, прилагодете ја висината на косење (⇒ 7.4)
- Оставете го уредот да се излади (⇒ 8.4)
- Исчистете го куќиштето на косилката (⇒ 11.2)
- Сменете го осигурувачот во приклучокот (✘)

Пречка:

Осигурувач кој често избива

Можна причина:

- несоодветен продолжен кабел
- Преоптоварување на мрежата
- Уредот е преоптеретен од косење на премногу висока или премногу влажна трева

Решение:

- Употребувајте соодветен продолжен кабел (⇒ 10.1)
- Приклучување на уредот на друго струјно коло
- Висината на косење и брзината на косењето се прилагодува на условите за косење (⇒ 7.4)

Пречка:

Силни вибрации за време на работењето

Можна причина:

- Шрафот за нож е лабав
- Ножот не е избалансиран

Решение:

- Се става шраф за нож (⇒ 11.6)
- Ножот се остри (балансира) или се заменува (⇒ 11.7)

Пречка:

Нечисто одвојување, тревата станува жолта

Можна причина:

- Ножот за косење е тап или изабен
- Брзината напред е преголема во однос на висината на косење

Решение:

- Острење или замена на ножот за косење (⇒ 11.7)
- Брзината напред треба да се намали и/или да се избере соодветна висина на косење (⇒ 7.4)

Пречка:

Отежнато вклучување или намалена моќност на електромоторот

Можна причина:

- Косење на премногу висока или премногу влажна трева
- Куќиштето на косилката е затнато

Решение:

- Висината на косење и брзината на косењето се прилагодува на условите за косење (⇒ 7.4)
- Да се исчисти куќиштето на косилката (за чистење, да се извлече приклучокот) (⇒ 11.2)

Пречка:

Каналот за исфрлање е затнат

Можна причина:

- Ножот за косење е изабен
- Косење на премногу висока или премногу влажна трева

Решение:

- Ножот за косење се заменува (⇒ 11.7)

- Висината на косење и брзината на косењето се прилагодува на условите за косење (⇒ 7.4)

19. Сервисен план

19.1 Потврда за испораката

Модел: _____

Сериски број:

--	--	--	--	--	--	--	--	--	--

Датум

--	--	--	--	--	--	--	--	--	--

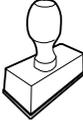

Следен сервис

Датум

--	--	--	--	--	--	--	--	--	--

19.2 Сервисна потврда



При одржување, дајте му го ова упатство за употреба на Вашиот овластен претставник на STIHL. На претходно испечатените полиња, тој ќе го потврди извршувањето на сервисирањето.

 Сервисот е извршен на

 Дата на следниот сервис

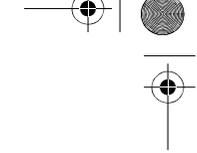
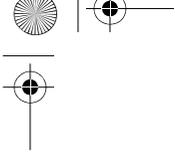

E nderuar kliente, i nderuar klient,

Gëzohemi që keni vendosur të blini një pajisje STIHL. Ne i zhvillojmë dhe prodhojmë produktet tona me cilësinë maksimale sipas kërkesa të klientëve tanë. Kështu lindin produkte me besueshmëri të lartë edhe nën kërkesa ekstreme.

Edhe te shërbimet, STIHL ofron cilësinë maksimale. Biznesi ynë i specializuar siguron këshillim dhe udhëzim kompetent, si dhe mbështetje teknike me një gamë të gjerë.

Ju falënderojmë për besimin tuaj dhe ju urojmë shumë kënaqësi me produktin STIHL.

Dr. Nikolas Stihl

E RËNDËSISHME! LEXOJENI PARA PËRDORIMIT DHE RUAJENI.

1. Tabela e përmbajtjes

Rreth këtyre udhëzimeve përdorimi	218
Të përgjithshme	218
Instrukcion për leximin e udhëzimeve të përdorimit	218
Variantet sipas shteteve	218
Përshkrimi i pajisjes	219
Për sigurinë tuaj	219
Të përgjithshme	219
Paralajmërim – rreziqet nga rryma elektrike	220
Veshjet dhe pajimet	221
Transporti i pajisjes	221
Përpara fillimit të punës	221
Gjatë punës	222
Mirëmbajtja, pastrimi, riparimet dhe ruajtja	223
Magazinimi në kohët e gjata të mospërdorimit	224
Hedhja	224
Përshkrimi i simboleve	224
Përgatitja e pajisjes për punë	225
Montimi i korrëses së barit	225
Elementet e përdorimit	225
Shporta për mbledhjen e barit	225
Treguesi i nivelit të mbushjes	225
Timoni	225
Rregullimi qendror i lartësisë së prerjes	226
Këshilla për punën	226
Të përgjithshme	226
Ngarkesa e duhur e elektromotorit	226
Blokimi i thikës korrëse	226
Mbrojtja termike e elektromotorit ndaj mbingarkesës	226
Hapësira e punës së përdoruesit	227
Pajisjet e sigurisë	227
Pajisjet mbrojtëse	227
Përdorimi me dy duar	227
Freni i inercisë i elektromotorit	227
Vënia e pajisjes në punë	227
Lidhja elektrike e pajisjes	227
Pajisja për lehtësimin e rrëshqitjes	228
Ndezja e korrëses së barit	228
Fikja e korrëses së barit	228
Zbrazja e shportës së barit	228
Mirëmbajtja	228
Të përgjithshme	228
Pastrimi i pajisjes	228
Elektromotori dhe rrotat	228
Pjesa e sipërme e timonit	229
Mirëmbajtja e thikës korrëse	229
Çmontimi dhe montimi i thikës korrëse	229
Mprehja e thikës korrëse	229
Magazinimi (gjatë pushimit dimëror)	230
Transporti	230
Transporti	230
Minimizimi i konsumimit dhe shmangia e dëmeve	230
Mbrojtja e mjedisit	231
Pjesët e zakonshme të këmbimit	231
Deklarata e konformitetit BE	231
Korrëse bari, me korrent dhe drejtim manual (STIHL RME)	231
Të dhënat teknike	232
Eliminimi i defekteve	232
Plani i shërbimit	233
Konfirmim i dorëzimit	233
Konfirmim i shërbimit	233

SL
SK
TR
HU
SR
HR
CS
LV
LT
RO
ET
MK
SQ
AZ
KK

2. Rreth këtyre udhëzimeve përdorimi

2.1 Të përgjithshme

Këto udhëzime përdorimi janë **udhëzimet origjinale të përdorimit** nga prodhuesi, në kuptim të direktivës 2006/42/EC të Këshillit.

STIHL punon vazhdimisht për zhvillimin e mëtejshëm të paketës së produkteve së tij; për rrjedhojë, ne rezervojmë të drejtën e ndryshimeve të materialeve të furnizuara për sa i përket formës, teknikës dhe pajisjes.

Për këtë arsye, nga të dhënat dhe ilustrimet në këtë broshurë nuk mund të ngrihet asnjë pretendim.

Në këto udhëzime përdorimi janë përshkruar modele të cilat nuk janë të disponueshme në çdo vend.

Këto udhëzime përdorimi mbrohen nga e drejta e autorit. Të gjitha të drejtat janë të rezervuara, në veçanti e drejta për shumëfishimin, përkthimin dhe përpunimin me sisteme elektronike.

2.2 Instruksion për leximin e udhëzimeve të përdorimit

Figurat dhe teksti përshkruajnë hapa të caktuar të përdorimit.

Të gjitha simbolet me figura që janë vendosur në pajisje shpjegohen në këto udhëzime përdorimi.

Drejtimi i shikimit:

Drejtimi i shikimit në përdorimin e fjalëve "majtas" dhe "djathtas" në udhëzimet e përdorimit: përdoruesi qëndron pas pajisjes dhe shikon në drejtimin e lëvizjes përpara.

Referimi i kapitullit:

Referimi për kapitullin dhe nënkaptullin përkatës për sqarime të mëtejshme tregohet me anë të një shigjete. Shembulli më poshtë tregon një referim në një kapitull: (⇒ 3.)

Shënimi i paragrafëve të tekstit:

Instruksionet e përshkruara mund të jenë të shënuara si në shembujt e mëposhtëm.

Hapa përdorimi, të cilat kërkojnë ndërhyrjen e përdoruesit:

- Lironi vidën (1) me një kaçavidë, aktivizoni levën (2) ...

Renditje të përgjithshme:

- Përdorimi i produktit në ambientet sportive dhe të garave sportive

Tekstet me kuptim shtesë:

Paragrafët e tekstit me kuptim shtesë janë të shënuar me një nga simbolet e përshkruara më poshtë, me qëllim që këto të theksohen më shumë në këto udhëzime përdorimi.



Rrezik!

Rrezik aksidenti ose lëndimi të rëndë për personat. Është i nevojshëm një veprim ose një mosveprim i caktuar.



Paralajmërim!

Rrezik lëndimi për personat. Një veprim i caktuar parandalon lëndimet e mundshme.



Kujdes!

Lëndimet e lehta ose dëmet materiale mund të parandalohen nëpërmjet një veprimi të caktuar.



Këshillë

Informacion për një përdorim më të mirë të pajisjes dhe për eliminimin e gabimeve të mundshme të funksionimit.

Teksti me referencë figurash:

Figurat që shpjegojnë përdorimin e pajisjes do t'i gjeni që në fillim të udhëzimeve të përdorimit.

Simboli i aparatit fotografik shërben për të bërë lidhjen e figurave në faqet e figurave me pjesën përkatëse të tekstit në udhëzimet e përdorimit.



2.3 Variantet sipas shteteve

Në varësi nga shteti i dërgimit, STIHL dërgon pajisje me spina dhe çelësa të ndryshëm.

Në figura paraqiten pajisje me spina evropiane dhe lidhja në rrjetin elektrik e pajisjeve me lloje të tjera spinash kryhet në mënyrë të ngjashme.

3. Përshkrimi i pajisjes



- 1 Pjesa e sipërme e timonit
- 2 Doreza për ndaljen e motorit
- 3 Doreza
- 4 Kapaku i daljes
- 5 Doreza e transportit
- 6 Kapaku i motorit
- 7 Rrota e përparme
- 8 Karkasa
- 9 Rrota e pasme
- 10 Pjesa e poshtme e timonit
- 11 Kapësja e kabllos
- 12 Shporta për mbledhjen e barit
- 13 Udhëzuesi i kabllos
- 14 Treguesi i nivelit të mbushjes
- 15 Butoni i ndezjes
- 16 Kablloja e rrymës
- 17 Pajisja për lehtësimin e rrëshqitjes
- 18 Leva e rregullimit të lartësisë

4. Për sigurinë tuaj

4.1 Të përgjithshme



Gjatë punës me pajisjen duhen ndjekur me çdo kusht këto udhëzime për parandalimin e aksidenteve në punë.



Përpara vënies në përdorim për herë të parë duhen lexuar me kujdes të gjitha udhëzimet e

përdorimit. Ruajini me kujdes udhëzimet e përdorimit për t'i përdorur në të ardhmen.

Këto masa paraprake janë thelbësore për sigurinë tuaj, por megjithatë lista nuk është gjithëpërfshirëse. Gjithmonë përdoreni pajisjen me kujdes dhe me ndjenjën e përgjegjësisë dhe mos harroni se në çdo rast përgjegjës për lëndimin e personave të tjerë ose për dëmtimin e pronës së tyre do të jetë përdoruesi.

Familjarizohuni me panelin e kontrollit dhe me përdorimin e pajisjes.

Pajisja lejohet të përdoret vetëm nga ata persona, të cilët kanë lexuar udhëzimet e përdorimit dhe që janë familjarizuar me pajisjen. Përpara vënies në përdorim për herë të parë, përdoruesi duhet të marrë një instruksion teknik dhe praktik. Përdoruesit duhet t'i shpjegohet nga shitësi ose nga ndonjë person tjetër me përvojë mënyra e përdorimit të sigurt të pajisjes.

Gjatë instruksionit përdoruesit duhet t'i bëhet e qartë se për të punuar me këtë pajisje nevojiten në mënyrë të veçantë kujdesi dhe përqendrimi maksimal.

Edhe nëse e përdorni pajisjen sipas rregullave, ka gjithmonë rreziqe që nuk mund të shmangen.



Rrezik për jetën nga mbytja!

Rrezik mbytjeje për fëmijët që luajnë me materialin e paketimit. Mbajeni paketimin larg fëmijëve.

Pajisja bashkë me të gjitha shtesat e saj lejohet t'u kalohet ose t'u jepet vetëm personave, të cilët janë të familjarizuar me këtë model të pajisjes, si dhe me përdorimin e saj. Udhëzimet e përdorimit janë pjesë e pajisjes dhe gjithmonë duhet të jepen bashkë me të.

Përdoreni pajisjen vetëm kur jeni të çlodhur, si dhe në gjendje të mirë fizike dhe shpirtërore. Kur keni probleme shëndetësore, duhet të pyesni mjekun tuaj nëse është e mundur të punoni me pajisjen. Nuk lejohet që të punoni me pajisjen pas konsumimit të alkoolit ose të marrjes së medikamenteve që mund të ndikojnë në aftësinë e reagimit.

Nuk lejohet përdorimi i pajisjes nga fëmijët, personat me aftësi të kufizuara fizike, shqisore ose mendore, ose me mungesë përvojë dhe njohurish, ose nga persona që nuk i dinë mirë udhëzimet.

Asnjëherë mos lejoni që pajisjen ta përdorin fëmijët ose të rinjtë nën moshën 16 vjeç. Rregullat lokale mund të përcaktojnë moshën minimale për përdoruesin.

Pajisja është menduar për përdorim personal.

Kujdes – Rrezik aksidenti!

Pajisja është menduar vetëm për kositjen e barit. Çdo përdorim tjetër është i papërshtatshëm dhe mund të jetë i rrezikshëm ose mund të çojë në dëmtim të pajisjes.

Për shkak të rrezikut të lëndimit fizik të përdoruesit, pajisja nuk lejohet që të përdoret për punët e mëposhtme (listë jo gjithëpërfshirëse):

- për krasitjen e gëmushave, të shkurreve në gardhe dhe të kaçubave,
- për prerjen e bimëve kacavjerrëse,
- për përkujdesjen ndaj barit të bimëve të mbjella në tarraca dhe në ballkone,
- për grirjen dhe zvogëlimin e materialit të prerë të pemëve dhe gardhishteve,
- për pastrimin e rrugicave të kalimit (thithja, fryrja),

- për nivelimin e pjesëve të ngritura të tokës, si p.sh. vendet e ngritura të krijuara nga urthët.
- për transportimin e mbeturinave të prerjes, përveç atyre në shportën për mbledhjen e barit të parashikuar për këtë qëllim.

Për arsye sigurie ndalohet çdo ndryshim në pajisje, me përjashtim të montimit profesional të aksesorëve që lejohen nga STIHL, sepse në të kundërt ky veprim do të çonte në anulimin e kërkesës së garancisë. Informacionin për aksesorët e lejuar mund ta merrni te shitësi i specializuar i STIHL.

Në mënyrë të veçantë ndalohet çdo manipulim në pajisje, i cili ndryshon rendimentin ose numrin e rrotullimeve të motorit me djegie të brendshme ose të elektromotorit.

Ndalohet transportimi me pajisjen i objekteve, kafshëve ose i personave, veçanërisht i fëmijëve.

Kujdes i veçantë duhet treguar gjatë përdorimit në ambiente publike, parqe, ambiente sportive, rrugë dhe gjatë përdorimit në bujqësi ose pylltari.



Kujdes! Rrezik për shëndetin nga dridhjet! Ngarkesa e tepërt si rezultat i dridhjeve mund të çojë në dëmtim të sistemit të

qarkullimit të gjakut dhe të nervave, veçanërisht te personat me probleme qarkullimi. Shkoni te një mjek nëse shfaqen simptoma që mund të shkaktohen si rezultat i ngarkesës nga dridhja. Këto simptoma, të cilat shfaqen kryesisht në gishta, duar ose kyçet e duarve, janë për shembull (një listë e pjeshme):

- apatia,
- dhimbjet,

- dobësia muskulore,
- njollat në lëkurë,
- të kruara të bezdisshme.

Mbajeni timonin fort me të dy duart gjatë punës, por jo i tensionuar, dhe në vendet e caktuara.

Planifikoni oraret e punës në mënyrë të tillë që evitoni ngarkesat e tepërta për një kohë të gjatë.

4.2 Paralajmërim – rreziqet nga rryma elektrike



Kujdes!
Rrezik nga goditja elektrike!

Me rëndësi të veçantë për sigurinë elektrike janë kabloja e rrjetit, spina elektrike, çelësi i ndezjes- dhe kabloja e rrymës. Ndalohet përdorimi i kabllot, i lidhjeve dhe i spinës së dëmtuar ose i kabllot të rrymës që nuk janë në përputhje me rregullat, në mënyrë që të eliminoni rrezikun e një goditjeje elektrike.



Kështu që kontrolloni rregullisht kabllon e rrymës për shenja dëmtimi ose vjetrimi (këputje).

Asnjëherë mos përdorni një kablo zgjatuese të dëmtuar. Zëvendësoni kabllon me defekt me një kablo të re dhe mos kryeni asnjë riparim të kabllot zgjatuese.

Në rast përdorimi të kabllot me tambur duhet që ajo të jetë plotësisht e shpëstjelluar para përdorimit.

Nuk lejohet përdorimi i pajisjes kur kabllot janë të dëmtuara ose të konsumuara. Kabloja e rrymës duhet kontrolluar në mënyrë të veçantë për dëmtim dhe vjetrim.

Punët e mirëmbajtjes dhe të riparimit në kabllot elektrike lejohen të kryhen vetëm nga teknikë me kualifikim të veçantë.

Rrezik nga goditja elektrike!

Mos lidhni në rrjetin elektrik një kablo të dëmtuar dhe prekeni kabllon e dëmtuar vetëm pasi të jetë shkëputur nga rrjeti elektrik.

Rrezik nga goditja elektrike!

Ndalohet përdorimi i kabllot, i lidhjeve dhe i spinës së dëmtuar ose i kabllot të rrymës që nuk janë në përputhje me rregullat.

Prekni njësitë prerëse (thikën) vetëm pasi pajisja të jetë shkëputur nga rrjeti.

Bëni gjithmonë kujdes për t'u siguruar që kabllot e përdorura të rrjetit të jenë mjaftueshëm të siguruara.



Ndonëse elektromotori është rezistent ndaj spërkatjeve me ujë nuk lejohet që të punohet me pajisjen në mot me shi dhe as në mjedis të lagësht.

Përdorni vetëm kablo zgjatuese të izoluara ndaj lagështisë dhe për përdorim në ambiente të jashtme, të cilat janë të përshtatshme për përdorim me pajisjen (⇒ 10.1).

Mbani larg kabllon gjatë kositjes.

Shkëputeni kabllon e rrymës duke e kapur nga spina dhe priza dhe mos tërhiqni kabllon e rrymës.

Nëse pajisja lidhet në një gjenerator duhet mbajtur parasysh se luhatjet e rrymës mund ta dëmtojnë atë.

Lidheni pajisjen vetëm në një burim furnizimi me energji, i cili mbrohet nga një pajisje mbrojtëse ndaj rrjedhjes së rrymës me një rrymë veprimi maksimumi prej 30 mA. Më shumë informacion mund të japë elektricisti instalues.

Për arsye të sigurisë elektrike, kordoni elektrik duhet montuar në timon gjithmonë në mënyrën e duhur.

4.3 Veshjet dhe pajimet



Kur punoni vishni gjithmonë këpucë me taban që nuk rrëshqasin. Asnjëherë mos punoni zbatthur ose, për shembull, me sandale.



Gjatë punëve të mirëmbajtjes dhe të pastrimit, si dhe gjatë transportit të pajisjes, vishni edhe doreza të ngushta dhe flokët e gjatë mblidhni dhe sigurojini (me shami koke, kapele etj.).



Gjatë mprehjes së thikës korrëse duhet të vendosni syze mbrojtëse të përshtatshme.

Pajisja lejohet të përdoret vetëm kur vishni pantallona të gjata ose rroba që ju rrinë pas trupit.

Asnjëherë mos vishni rroba të gjera, të cilat mund të ngecin në pjesët e lëvizshme (leva për përdorim), si dhe mos vendosni asnjë bizhuteri, kollare ose shall.

4.4 Transporti i pajisjes

Punoni vetëm me doreza për të parandaluar lëndimet në pjesët me kënd të mprehtë dhe në pjesët e nxehta të pajisjes.

Përpara transportit fikni pajisjen, hiqni kordonin elektrik dhe lëreni thikën të ndalojë plotësisht.

Transportojeni pajisjen vetëm me elektromotor të ftohur.

Mbani parasysh peshën e pajisjes dhe nëse nevojitet përdorni ndihma të përshtatshme për ngarkimin (rampa ngarkimi, mekanizëm për ngritjen e peshave).

Siguroni mbi platformën e ngarkimit pajisjen dhe pjesët e pajisjes që transportohen me të (p.sh. shporta për mbledhjen e barit) me ndihmën e mjeteve mbërthyesë të përshtatshme dhe me dimensionet e duhura.

Evitoni kontaktin me thikën korrëse gjatë ngritjes ose mbajtjes së pajisjes.

Shikoni të dhënat në kapitullin "Transporti". Aty përshkruhet sesi duhet ngritur pajisja ose si duhet lidhur me litarë. (⇒ 12.1)

Gjatë transportit të pajisjes ndiqni rregullat ligjore lokale, veçanërisht për sa i përket sigurimit të ngarkesës dhe transportit të objekteve mbi platformën e ngarkimit.

4.5 Përpara fillimit të punës

Duhet të sigurohet që me pajisjen të punojnë vetëm personat që i njihin udhëzimet e përdorimit.

Mbani parasysh rregullat lokale për kohët e përdorimit të pajisjeve të kopshtarisë që punojnë me motor me djegie të brendshme ose me elektromotor.

Kontrolloni plotësisht terrenin ku do të vendosni pajisjen dhe largoni të gjithë gurët, degët, telat, kockat dhe objektet e tjera, të cilat mund të hidhen tutje nga

pajisja. Pengesat (p.sh. trungjet e pemëve, rrënjët) mund të mos shihen lehtë kur bari është i gjatë.

Për këtë arsye, përpara fillimit të punës me pajisjen shënoni në sipërfaqen që do të korret të gjitha objektet e huaja të fshehura (pengesat), të cilat nuk mund të hiqen.

Përpara përdorimit të pajisjes, pjesët e konsumuara dhe të dëmtuara duhen ndërruar. Duhet zëvendësuar dhe etiketat paralajmëruese dhe të rrezikut mbi pajisje, të cilat janë të palexueshme ose të dëmtuara. Shitësi i specializuar i STIHL disponon etiketat ngjitëse zëvendësuese dhe të gjitha pjesët e tjera të këmbimit.

Pajisja lejohet të përdoret vetëm kur ajo është në gjendje të sigurt funksionimi.

Përpara çdo vënieje në punë duhet kontrolluar,

- nëse pajisja është montuar sipas rregullave.
- nëse vegla prerëse dhe e gjithë njësia prerëse (thika korrëse, elementet mbërthyesë, njësia kositëse) janë në gjendje teknike pa probleme. Në mënyrë të veçantë duhet bërë kujdes për pozicionin e sigurt, për dëmtimet (të çara ose plasaritje), si dhe për konsumimin.
- nëse pajisjet e sigurisë (p.sh. kapaku i daljes, karkasa, timoni, doreza për ndaljen e motorit) janë në gjendje teknike pa probleme dhe funksionojnë siç duhet.
- nëse shporta për mbledhjen e barit është montuar pa u dëmtuar dhe plotësisht; nuk lejohet përdorimi i shportës së dëmtuar për mbledhjen e barit.
- nëse funksionon freni i inercisë i elektromotorit.

Nëse nevojitet, kryeni të gjitha punimet e nevojshme ose drejtojuni një shitësi të specializuar. STIHL rekomandon shitësin e specializuar të pajisjeve STIHL.

Shikoni të dhënat në kapitullin "Rreziqet nga rryma elektrike" (⇒ 4.2).

Asnjëherë mos e ndizni elektromotorin pa montuar paraprakisht thikën sipas rregullave. Rrezik i mbinxehjes së elektromotorit!

4.6 Gjatë punës

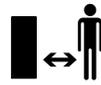

Mos punoni asnjëherë kur në zonën e rrezikut qëndrojnë kafshë ose persona, veçanërisht fëmijë.

Pajisjet e sigurisë dhe të aktivizimit të instaluar në pajisje nuk duhet të hiqen ose të anashkalohe. Në veçanti, doreza për ndaljen e motorit nuk duhet fiksuar asnjëherë në timon (p.sh. duke e lidhur).

Timoni duhet të montohet gjithmonë sipas udhëzimeve dhe nuk lejohet që të bëhen ndryshime të tij. Asnjëherë mos e vini në punë pajisjen me timonin e palosur.

Asnjëherë mos vendosni objekte mbi timon (p.sh. rroba pune). Ndalohet mbështjellja e kabllove zgjatuese përreth timonit.

Punoni vetëm në dritë natyrale ose kur ka ndriçim artificial të mjaftueshëm.

Mos punoni në temperatura mjedisi nën +5°C.

Mos punoni me pajisjen kur bie shi, kur ka shkrepitja dhe veçanërisht kur ekziston rreziku i goditjes nga rrufeja.

Kur terreni është i lagësht, për shkak të qëndrueshmërisë më të vogël ekziston një rrezik më i madh për aksidente.

Prandaj duhet punuar me shumë kujdes për të parandaluar ndonjë rrëshqitje. Nëse është e mundur, mos e përdorni pajisjen kur terreni është i lagësht.

Mos e lini pajisjen në shi.

Ndezja e pajisjes:

Ndizeni pajisjen me kujdes sipas këshillave në kapitullin "Vënia e pajisjes në punë". (⇒ 10.)

Bëni kujdes për distancën e mjaftueshme të këmbëve nga vegla prerëse.

Pajisja duhet të jetë mbi një sipërfaqe të rrafshët kur të ndizet.

Pajisja nuk duhet të jetë e anuar përpara ndezjes dhe gjatë procesit të ndezjes.

Mos e ndizni elektromotorin kur kanali i daljes nuk është i mbuluar me kapakun e daljes ose me shportën për mbledhjen e barit.

Evitoni ndezjet e shpeshta brenda një kohe të shkurtër, në veçanti "lojën" me butonin e ndezjes. Rrezik i mbinxehjes së elektromotorit!

Punët në vendet e pjerrëta:

Në vende të pjerrëta duhet punuar gjithmonë në drejtim të tërthortë dhe asnjëherë në drejtimin për së gjati. Nëse gjatë korrjes në drejtimin për së gjati përdoruesi humb kontrollin mbi pajisjen, ai mund të rrokulliset nga pajisja korrëse.

Jini veçanërisht të kujdesshëm kur ndërroni drejtimin e lëvizjes në një vend të pjerrët.

Bëni gjithmonë kujdes për qëndrimin e mirë në vend të pjerrët dhe evitoni punën me pajisjen në vende me pjerrësi shumë të madhe.

Për arsye sigurie, nuk lejohet që pajisja të përdoret në vende të pjerrëta me pjerrësi më të madhe se 25° (46,6 %). **Rrezik lëndimi!**

Këndi i ngjitjes 25° korrespondon me një lartësi vertikale prej 46,6 cm në një gjatësi horizontale 100 cm.

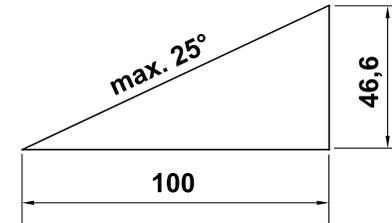

Përdorimi në punë:



Kujdes – Rrezik lëndimi!

Asnjëherë mos i vendosni duart ose këmbët mbi, nën ose në pjesët që rrotullohen. Asnjëherë mos e prekni thikën që rrotullohet.

Qëndroni gjithmonë larg nga hapja e daljes. Duhet respektuar gjithmonë distanca e sigurisë e përcaktuar nga timoni.



Mos tentoni ta inspektoni thikën kur pajisja është në punë. Kurrë mos e hapni kapakun e daljes dhe/ose mos e hiqni shportën për mbledhjen e barit, për sa kohë thika korrëse është në punë. Thika që rrotullohet mund të shkaktojë lëndime.

Drejtojeni pajisjen vetëm me ritmin e ecjes normale – asnjëherë mos nxitoni gjatë punëve me pajisjen. Nga drejtimi i shpejtë i pajisjes rritet rreziku i lëndimit nga pengimi, rrëshqitja etj.

Jini veçanërisht të kujdesshëm kur rrotulloni ose kur tërhiqni pajisjen.

Rrezik pengimi!

Asnjëherë mos e ngrini ose mos e transportoni pajisjen kur elektromotori është duke u rrotulluar ose kur është e lidhur me kabllon e rrjetit.

Shmangni objektet e fshehura në vijëzën e barit (sistemet spërkatëse, shufrat, valvulat e ujit, themelet, kordonët elektrikë etj.). Mos kaloni kurrë mbi objekte të tilla.

Përdoreni pajisjen me kujdes të veçantë kur punoni në afërsi të pjerrësive, buzëve të terrenit, kanaleve dhe pritave të ujit. Në mënyrë të veçantë bëni kujdes për distancën e mjaftueshme nga këto vende të rrezikshme.

Nëse vegla prerëse ose pajisja përplasat me ndonjë pengesë ose me ndonjë objekt tjetër, fikni elektromotorin, shkëputni kordonin elektrik dhe kryeni një kontroll të saj te një specialist.



Bëni kujdes nga vazhdimi i lëvizjes së veglës prerëse, e cila kërkon disa sekonda derisa të ndalojë plotësisht.

Fikni elektromotorin,

- kur pajisja gjatë transportimit të saj duhet anuar mbi sipërfaqe të tjera të ndryshme nga bari,
- kur e shtyni pajisjen drejt sipërfaqes për kositje dhe kur largoheni prej saj,
- përpara se të hiqni shportën për mbledhjen e barit,
- përpara se të bëni regjistrimin e lartësisë së prerjes.

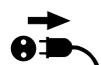

Fikni elektromotorin, hiqni spinën elektrike dhe sigurohuni që vegla prerëse të ketë ndaluar plotësisht,

- përpara se të lironi bllokimet ose të eliminoni pengesat në kanalën e daljes;

- kur vegla prerëse ka prekur mbi një objekt. Vegla prerëse duhet kontrolluar për dëmtime të mundshme. Nuk lejohet që pajisja të vihet në punë kur boshti i thikës ose boshti i elektromotorit është i dëmtuar ose i deformuar. **Rrezik lëndimi nga pjesët me defekt!**

- përpara se të kontrolloni ose të pastroni pajisjen ose përpara se tek ajo të kryhen punë të tjera (p.sh. rregullimi i lartësisë së prerjes, palosja/vendosja e timonit);

- përpara se të largoheni nga pajisja ose kur e lini atë pa mbikëqyrje;

- përpara se ta ngrini ose ta mbani pajisjen;

- përpara transportit.

- kur hasni me një objekt të huaj ose nëse pajisja dridhet shumë më tepër sesa normalja. Në të gjitha këto raste kontrollojeni pajisjen për dëmtime, në veçanti njësinë prerëse (thika, boshti i thikës, mbërthyesja e thikës) dhe kryeni të gjitha riparimet e nevojshme përpara se ta ndizni përsëri pajisjen dhe të filloni të punoni me të.



Rrezik lëndimi!

Zakonisht dridhjet e forta janë një shenjë treguese e një problemi. Nuk lejohet që pajisja të vihet në punë, në veçanti kur boshti i thikës është i dëmtuar ose i deformuar, ose kur thika korrëse është e dëmtuar ose e deformuar. Nëse nuk keni njohuritë e duhura, kryejini të gjitha riparimet e nevojshme te një shitës i specializuar – STIHL rekomandon shitësin e specializuar të STIHL.

Për shkak të luhatjeve të tensionit të shkaktuara nga kjo pajisje në shpejtësi të lartë, është e mundur që në rast lidhjesh të papërshtatshme me rrjetin elektrik të dëmtohen pajisje të tjera të cilat janë të lidhura në të njëjtin qark. Në këtë rast duhen marrë masat e përshkruara (p.sh. lidhja në një qark tjetër të ndryshëm nga ai i pajisjes në fjalë, përdorimi i pajisjes në një qark tjetër me rezistencë më të ulët).

4.7 Mirëmbajtja, pastrimi, riparimet dhe ruajtja

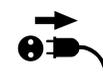

Fikni pajisjen dhe hiqni spinën elektrike përpara punëve në pajisje, përpara rregullimit ose pastrimit të pajisjes, si dhe përpara kontrollit nëse kabllotja e rrymës është përdredhur apo pickuar.

Lëreni pajisjen të ftohet plotësisht përpara se ta vendosni në ruajtje në ambiente të mbyllura, përpara punëve të mirëmbajtjes dhe përpara se ta pastroni.

Pastrimi:

Pas përdorimit për punë e gjithë pajisja duhet pastruar me kujdes. (⇨ 11.2)

Hiqni me një shkop mbetjet e barit të ngecura poshtë. Pastrojeni pjesën e poshtme të korrëses me një furçë dhe me ujë.

Asnjëherë mos përdorni një pastrues me presion të lartë dhe mos e lani pajisjen me ujë të rrjedhshëm (p.sh. me një zorrë uji në kopsht).

Mos përdorni materiale pastrimi gërryese. Këto mund të dëmtojnë pjesët plastike dhe metalike, gjë e cila mund të ndikojë në përdorimin e sigurt të pajisjes suaj STIHL.

Për të evituar rrezikun e zjarrit, zona e vrimave të ftohjes midis kapakut të elektromotorit dhe karkasës së pajisjes duhet të mbahet e pastër, p.sh. nga bari, kashta, myshku, gjethet ose nga grasoja që rrjedh jashtë.

Punët e mirëmbajtjes:

Lejohet që në pajisje të kryhet vetëm ato punë mirëmbajtjeje që përshkruhen në këto udhëzime përdorimi, dhe të gjitha punët e tjera duhet të kryhen nga një shitës i specializuar.

Nëse ju mungojnë mjetet ndihmëse dhe njohuritë e nevojshme, drejtojuni **gjithmonë** një shitësi të specializuar. STIHL rekomandon që punët e mirëmbajtjes dhe riparimet të kryhen vetëm nga shitësi i specializuar i STIHL. Shitësit e specializuar të STIHL trajnohen rregullisht dhe ata kanë gjithmonë në dispozicion informacione teknike.

Përdorni vetëm vegla, aksesorë dhe pjesë shtesë, të cilat lejohen nga STIHL për këtë pajisje, ose pjesë me karakteristika teknike identike, sepse përndryshe ekziston rreziku i aksidenteve me lëndim personi ose dëmtim të pajisjes. Nëse keni pyetje, drejtojuni një shitësi të specializuar.

Veglat, aksesorët dhe pjesët origjinale të këmbimit STIHL janë përshtatur me karakteristika optimale për pajisjen dhe për kërkesat e përdoruesit. Pjesa origjinale e këmbimit STIHL identifikohet nga numri i pjesës së këmbimit të STIHL, nga shkrimi STIHL dhe, sipas rastit, edhe nga simboli i pjesës së këmbimit STIHL. Për pjesët e vogla, shenja mund të jetë edhe më vete.

Mbajini gjithmonë të pastra dhe të lexueshme etiketat ngjitëse të paralajmërimeve dhe këshillave. Etiketat e dëmtuara ose që kanë humbur duhen zëvendësuar me etiketa të reja origjinale

nga shitësi i specializuar i STIHL. Nëse një pjesë përbërëse zëvendësohet me një pjesë të re, sigurohuni që pjesa e re të ketë të njëjtën etiketë ngjitëse.

Në njësinë prerëse duhet të punoni vetëm me doreza pune të trasha dhe duke ushtruar kujdes maksimal.

Mbajini gjithmonë të shtrënguara fort të gjitha dadot, bulonat dhe vidat, veçanërisht vidën e thikës, me qëllim që pajisja të jetë në gjendje pune të sigurt.

Kontrolloni rregullisht për konsumim dhe dëmtime të gjithë pajisjen dhe shportën për mbledhjen e barit, veçanërisht përpara vendosjes në ruajtje (p.sh. përpara pushimit dimëror). Për arsye sigurie, pjesët e konsumuara ose të dëmtuara duhen ndërruar menjëherë, me qëllim që pajisja të jetë gjithmonë në gjendje pune të sigurt.

Nëse për punët e mirëmbajtjes nevojitet heqja e pjesëve ose e pajisjeve mbrojtëse, këto duhen rivendosur menjëherë në vend dhe në mënyrë të saktë.

Kontrolloni rregullisht thikën korrëse për pozicionin e sigurt dhe për dëmtime, si dhe për konsumim.

4.8 Magazinimi në kohët e gjata të mospërdorimit

Vendoseni pajisjen për ruajtje në një vend të thatë dhe të mbyllur.

Sigurohuni që ta mbron pajisjen ndaj përdorimit të paautorizuar (p.sh. nga fëmijët).

Pastrojeni plotësisht pajisjen përpara magazinimit (p.sh. gjatë pushimit dimëror).

Mbajeni pajisjen në gjendje të sigurt për funksionimin.

4.9 Hedhja

Sigurohuni që pajisja e nxjerrë jashtë shërbimi të hidhet sipas rregullave. Përpara se ta hidhni bëjeni pajisjen të papërdorshme. Për të parandaluar aksidentet, hiqni në mënyrë të veçantë kabllon e rjetit ose kordonin elektrik në elektromotor.

Rrezik lëndimi nga vegla prerëse!

Asnjëherë mos e lini jashtë vëmendjes një pajisje të nxjerrë jashtë funksionimi. Sigurohuni që pajisja dhe vegla prerëse të vendosen në ruajtje në një vend ku nuk arrihen nga fëmijët.

5. Përshkrimi i simboleve



Kujdes!

Përpara vënies në punë lexoni këto udhëzime përdorimi.



Rrezik lëndimi!

Mos lejoni persona të tjerë brenda zonës së rrezikut.

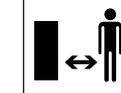



Rrezik lëndimi!

Kujdes nga thika korrëse e mprehtë. Thika korrëse vazhdon rrotullimin edhe për disa sekonda pas fikjes (freni i motorit / thikës). Fikni motorin dhe hiqni spinën elektrike përpara punëve me veglën prerëse, përpara punëve të mirëmbajtjes dhe pastrimit, përpara kontrollit nëse kabllloja e rrymës është përdredhur apo pickuar dhe përpara se të largoheni nga pajisja.



Rrezik nga goditja

elektrike! Mbani larg kabllon elektrike nga vegla prerëse.



Ndizni elektromotorin.

6. Përgatitja e pajisjes për punë

6.1 Montimi i korrëses së barit



Rrezik lëndimi

Shikoni këshillat e sigurisë në kapitullin "Për sigurinë tuaj". (⇒ 4.)

- Kryeni montimin mbi një terren të drejtë, të rrafshët dhe të fortë. Përpara montimit kontrolloni materialet e furnizuara.



- Mbërtheni shportën për mbledhjen e barit dhe montoni pjesën e poshtme të timonit (D) – mbani parasysht forcën e shtrëngimit.



- Poziciononi pjesën e sipërme të timonit në lartësinë që dëshironi mbi pjesën e poshtme të timonit dhe mbajeni në atë pozicion. (⇒ 7.3)

- Montoni pjesën e sipërme të timonit dhe shtroni kordonin elektrik përmes udhëzuesit të kablllos (J) siç tregohet në figurë dhe mbërthejeni në timon me kapësen (K).



- Futni shportën për mbledhjen e barit. (⇒ 7.1)

7. Elementet e përdorimit

7.1 Shporta për mbledhjen e barit



Futja:

- Hapni dhe mbani të hapur kapakun e daljes (1).
- Vareni shportën për mbledhjen e barit (2) me ndihmën e veshëve mbajtës në kllapat e varjes (3) në pjesën e pasme të pajisjes.
- Mbyllni kapakun e daljes (1).

Nxjerrja:

- Hapni dhe mbani të hapur kapakun e daljes (1).

- Ngrijeni lart shportën për mbledhjen e barit (2) dhe pastaj tërhiqeni prapa.

- Mbyllni kapakun e daljes (1).

7.2 Treguesi i nivelit të mbushjes



Shporta për mbledhjen e barit është e pajisur me një tregues për nivelin e mbushjes (1) në pjesën e sipërme të shportës për mbledhjen e barit.

Rryma e ajrit që krijohet nga rrotullimi i thikës korrëse dhe që mundëson mbushjen e shportës për mbledhjen e barit, ngre lart treguesin e nivelit të mbushjes (2):

Shporta për mbledhjen e barit mbushet me mbeturinat e prerjes.

Kur shporta për mbledhjen e barit mbushet me bar, kjo rrymë ajri zvogëlohet dhe treguesi i nivelit të mbushjes ulet poshtë (3):

- Zbrazeni shportën e mbushur për mbledhjen e barit (⇒ 10.5).

7.3 Timoni



Rrezik kapjeje!

Pjesa e sipërme e timonit mund të paloset vetë nga lirimi i dorezave. Gjatë liritimit të dorezave mbajeni pjesën e sipërme të timonit (2) në pozicionin më të lartë me njërën dorë.

1 Palosja e pjesës së sipërme të timonit:

Pozicioni i transportit – për transportimin dhe magazinimin në pak vend:

- Lironi dorezat (1) deri në atë pikë sa ato të rrotullohen lirisht dhe pjesa e sipërme e timonit (2) të paloset nga përpara. Bëni kujdes të mos dëmtoni kordonin elektrik.

Pozicioni i punës – për shtytjen e pajisjes:

- Tërhiqni prapa pjesën e sipërme të timonit (2) dhe mbajeni të tërhequr me një dorë.
- Shtrëngoni dorezat (1).

2 Rregullimi i lartësisë:

Pjesa e sipërme e timonit mund të montohet në 2 nivele:

- Lironi dorezat (1) dhe hiqni bulonat (3).
- Vendosni pjesën e sipërme të timonit (2) në lartësinë që dëshironi: vrima **A** – pozicioni i lartë vrima **B** – pozicioni i ulët
- Kaloni bulonat (3) përmes vrimave të pjesës së poshtme dhe të pjesës së sipërme të timonit dhe shtrëngoni dorezat (1).

7.4 Rregullimi qendror i lartësisë së prerjes



Ekziston mundësia që të bëhen **pesë** rregullime të lartësisë së prerjes.

Niveli 1:
lartësia më e ulët e prerjes (25 mm)

Niveli 5:
lartësia më e madhe e prerjes (65 mm)

Rregullimi i lartësisë së prerjes:

- Tërhiqni jashtë dhe mbani të tërhequr levën e bllokimit (1).

- Vendosni lartësinë e dëshiruar të prerjes nëpërmjet ngritjes dhe uljes së pajisjes.
- Lëshoni levën e bllokimit (1) dhe lëreni të ngecë në pozicion.

8. Këshilla për punën

8.1 Të përgjithshme



Rrezik lëndimi!

Shkoklavitni menjëherë lidhjet e mundshme të kabllos.

Gjatë kositjes kalojeni kabllon e rrymës nga prapa jush. Kabllot e rrymës mund të priten aksidentalisht gjatë kositjes ose mund të përbëjnë rrezik për pengim. Për rrjedhojë ato mbartin një rrezik të madh për aksidente. Prandaj kositja duhet bërë në mënyrë të tillë që kabloja e rrymës të jetë gjithmonë e dukshme mbi sipërfaqen me bar të kositur.

Një bar i bukur dhe i ngjeshur arrihet nëpërmjet kositjes së shpeshtë dhe kur bari mbahet i shkurtër.

Mos e kositni barin shumë shkurt në mot të nxehtë dhe të thatë, sepse në të kundërt do të thahej nga dielli dhe nuk do të dukej bukur!

Rezultati i kositjes është më i mirë kur përdoret një thikë e mprehtë sesa kur përdoret një thikë e konsumuar dhe për këtë arsye ajo duhet mprehur rregullisht (shitësi i specializuar i STIHL).

8.2 Ngarkesa e duhur e elektromotorit

Mos e ndizni korrësen e barit mbi bar të gjatë ose me lartësinë më të ulët të prerjes.

Korrësja e barit duhet ngarkuar deri në atë nivel sa numri i rrotullimeve të elektromotorit të mos ulet ndjeshëm.

Nëse numri i rrotullimeve bie, zgjidhni një regjistrim më të lartë të lartësisë së prerjes dhe/ose zvogëloni shpejtësinë e lëvizjes.

8.3 Bllokimi i thikës korrëse

Fikni menjëherë elektromotorin dhe hiqni spinën elektrike nga rrjeti. Më pas eliminoni shkakun e problemit.

8.4 Mbrojtja termike e elektromotorit ndaj mbingarkesës

Nëse gjatë punës ndodh një mbingarkim i elektromotorit, mbrojtja e integruar termike e elektromotorit ndaj mbingarkesës e fik automatikisht atë.

Shkaqet e mundshme të mbingarkesës:

- Kositja e barit shumë të gjatë ose regjistrimi i lartësisë së prerjes në nivel shumë të ulët,
- Shpejtësia e shumë e lartë e lëvizjes,
- Pastrimi i pamjaftueshëm i drejtuesit të ajrit të ftohjes (kanalet e thithjes)
- Thika korrëse ka humbur mprehtësinë ose është konsumuar,
- Kabloja e rrymës është e papërshtatshme ose shumë e gjatë – rënia e tensionit (⇒ 10.1).

Rivënia në punë

Pas një periudhe ftohjeje prej rreth 20 min. (në varësi nga temperatura e ambientit) pajisja mund të përdoret përsëri normalisht (⇒ 10.).

8.5 Hapësira e punës së përdoruesit



- Për arsye sigurie, përdoruesi duhet të qëndrojë gjithmonë në hapësirën e punës pas timonit kur elektromotori është në punë. Duhet respektuar gjithmonë distanca e sigurisë e përcaktuar nga timoni.
- Korrësja e barit duhet të përdoret vetëm nga një person; personat e tjerë duhet të mbahen larg zonës së rrezikut. (⇒ 4.)

9. Pajisjet e sigurisë

Pajisja përmban disa pajisje sigurie për përdorimin e sigurt dhe për mbrojtjen nga përdorimi i saj jo sipas rregullave.



Rrezik lëndimi!

Nëse përcaktohet ndonjë defekt në një prej pajisjeve të sigurisë, nuk lejohet që pajisja të vihet në punë. Nëse nevojitet drejtohuni te një shitës i specializuar. STIHL rekomandon shitësin e specializuar të STIHL.

9.1 Pajisjet mbrojtëse

Korrësja e barit është e pajisur me pajisje mbrojtëse, të cilat pengojnë kontaktin aksidental me thikën korrëse dhe mbeturinat pas prerjes që nxirren jashtë.

Këtu futen karkasa, kapaku i daljes, shporta për mbledhjen e barit dhe timoni i montuar në mënyrën e duhur.

9.2 Përdorimi me dy duar

Elektromotori mund të ndizet vetëm kur butoni i ndezjes shtypet dhe mbahet shtypur me dorën e djathtë dhe kur doreza për ndaljen e motorit mbahet e tërhequr në timon me dorën e majtë.

9.3 Freni i inercisë i elektromotorit

Pas lëshimit të dorezës për ndaljen e motorit, thika korrëse ndalon plotësisht pas më pak 3 sekonda.

Një fren inercie i integruar në elektromotor shkurton kohën deri në ndaljen përfundimtare të rrotullimit të thikës.



Pas ndezjes së elektromotorit thika rrotullohet dhe dëgjohej një zhurmë si fishkëllimë ere. Koha e ndalimit përputhet me kohëzgjatjen e zhurmës si fishkëllimë ere pas fikjes së elektromotorit, dhe ju mund ta matni atë me një kronometër.

10. Vënia e pajisjes në punë

10.1 Lidhja elektrike e pajisjes



Rrezik nga goditja elektrike!

Shikoni këshillat e sigurisë në kapitullin "Për sigurinë tuaj" (⇒ 4.2).

Në rast përdorimi të kabllos me tambur duhet që kabloja e rrymës të jetë hapur plotësisht, sepse përndryshe mund të shkaktohet humbje e fuqisë dhe mbinxehje për shkak të rezistencës elektrike.

Si kablo rryme lejohen të përdoren vetëm ato kablot që nuk janë më të lehta sesa kabllo me veshje gome **H07 RN-F DIN/VDE 0282**.

Seksioni tërthor minimal:

deri në 25 m gjatësi: 3 x 1,5 mm²

deri në 50 m gjatësi: 3 x 2,5 mm²

Lidhjet e kabllos së rrymës duhet të jenë prej gome ose të mbështjella me gomë dhe të jenë në përputhje me standardin **DIN/VDE 0620**.

Tensioni dhe frekuenca e rjetit elektrik duhet të përputhen me të dhënat në etiketën e parametrave ose me të dhënat në kapitullin "Të dhënat teknike" (⇒ 17.).

Kabloja e rrymës duhet të jetë e siguruar në mënyrë të mjaftueshme (⇒ 17.).

Kjo pajisje është parashikuar të përdoret në një rjet furnizimi me energji elektrike me impedancë sistemi Z_{maks} . në pikën e lidhjes (priza në shtëpi) maksimumi **0,49 om** (në frekuencë 50 Hz).

Përdoruesi është përgjegjës për të garantuar që pajisja do të përdoret vetëm në një rjet furnizimi me energji elektrike që përmbush këto kërkesa. Nëse nevojitet, pyetni pranë kompanisë lokale të furnizimit me energji për impedancën e sistemit.

10.2 Pajisja për lehtësimin e rrëshqitjes



Pajisja për lehtësimin e rrëshqitjes parandalon tërheqjen aksidentale të kablos së rrymës gjatë punës dhe në këtë mënyrë parandalon dëmtimin e mundshëm të lidhjes elektrike në pajisje.

Si rezultat, duhet që kordoni elektrik të kalohet përmes pajisjes për lehtësimin e rrëshqitjes.

- Formoni një lak me kordonin elektrik (1) dhe futeni lakun përmes vrimës (2).
- Kalojeni lakun nga poshtë grepit (3) dhe shtrëngojeni.

10.3 Ndezja e korrëses së barit



i Mos e ndizni elektromotorin mbi bar të gjatë ose me lartësinë më të ulët të prerjes, sepse ky veprim vështirëson procesin e ndezjes.

- Shtypni dhe mbani shtypur butonin e ndezjes (1). Tërhiqni dhe mbani të tërhequr në timon dorezën për ndaljen e motorit (2).
- Butoni i ndezjes (1) mund të lëshohet pas aktivizimit të dorezës për ndaljen e motorit (2).

10.4 Fikja e korrëses së barit



- Lëshoni dorezën për ndaljen e motorit (1). Elektromotori dhe thika korrëse do të ndalojnë pas një kohe të shkurtër deri në ndaljen përfundimtare.

10.5 Zbrazja e shportës së barit



Rrezik lëndimi!

Për arsye sigurie, fikni elektromotorin përpara heqjes së shportës për mbledhjen e barit.

- Nxirrni shportën për mbledhjen e barit. (⇒ 7.1)
- Hapni shportën për mbledhjen e barit në kapësen mbyllëse (1). Kapni dhe rrotulloni lart pjesën e sipërme të shportës për mbledhjen e barit (2). Ktheni poshtë shportën për mbledhjen e barit dhe zbrazeni mbeturinat e prerjes.
- Mbyllni shportën për mbledhjen e barit.
- Futni shportën për mbledhjen e barit. (⇒ 7.1)

11. Mirëmbajtja

11.1 Të përgjithshme



Rrezik lëndimi!

Shikoni këshillat e sigurisë në kapitullin "Për sigurinë tuaj" (⇒ 4.).

Mirëmbajtja vjetore nga shitësi i specializuar:

Korrësja e barit duhet kontrolluar një herë në vit nga një shitës i specializuar. STIHL rekomandon shitësin e specializuar të pajisjeve STIHL.

11.2 Pastrimi i pajisjes



Intervali i mirëmbajtjes: Pas çdo përdorimi

- Vendosni korrësen e barit mbi një terren të drejtë, të rrafshët dhe të fortë.
- Nxirrni shportën për mbledhjen e barit. (⇒ 7.1)
- Për të pastruar pjesën e poshtme të pajisjes, kthejeni në anë korrësen e barit (1).
- Pastrojeni pajisjen vetëm me ujë dhe me një furçë ose me një leckë. Hiqni me një shkop mbetjet e barit të ngecura poshtë. Nëse nevojitet, përdorni pastrues të veçantë (p.sh. pastruesin e veçantë STIHL).
- Asnjëherë mos drejtoni ujin me presion ose pastruesin me presion lartë në drejtim të çelësit, të pjesëve të motorit, të guarnicioneve dhe të kushinetave.

11.3 Elektromotori dhe rrotat

Elektromotori nuk ka nevojë për mirëmbajtje.

Kushinetat e rrotave duhen mirëmbajtur.

11.4 Pjesa e sipërme e timonit

Intervali i mirëmbajtjes: Përpara çdo përdorimi

Kontrolloni pjesën e sipërme të timonit për dëmtime – ajo duhet të jetë e mbështjellë me një shtresë izoluese. Nëse ajo është dëmtuar, mos e përdorni korrësen e barit dhe ndërroni pjesën e sipërme të timonit.

11.5 Mirëmbajtja e thikës korrëse

Intervali i mirëmbajtjes: Përpara çdo përdorimi



15

Rrezik lëndimi!

Kontrolloni thikën për dëmtime përpara çdo përdorimi. Thika duhet vendosur e re kur në të shfaqen dukshëm të çara ose plasaritje, ose kur arrihen apo janë afër arritjes kufijtë e konsumimit.

- Ktheni në anë korrësen e barit. (⇒ 11.2)
- Pastroni thikën korrëse (1) dhe kontrollojeni atë për dëmtime (të çara ose plasaritje) dhe konsumim dhe ndërrojeni nëse nevojitet.
- **Verifikoni trashësinë e thikës**  në disa vende me anë të një kalibri. Mateni në mënyrë të veçantë në pjesën e krahëve të thikës.
 > 1,6 mm
- Vendosni vizoren (2) në buzën e përparme të thikës dhe matni **konsumimin** .
 < 5 mm

11.6 Çmontimi dhe montimi i thikës korrëse



16

Rrezik lëndimi!

Përdorni doreza të përshtatshme për çdo punë me thikën korrëse.

- Për të punuar në thikën korrëse, kthejeni në anë korrësen e barit. (⇒ 11.2)
- 1 **Çmontimi:**
 - Mbani me një dorë thikën korrëse (1).
 - Lironi vidën e thikës (2) dhe hiqeni bashkë me piastrën fiksuese (3) dhe thikën korrëse (1).

2 **Montimi:**

Rrezik lëndimi!

Kontrolloni gjendjen e thikës korrëse përpara montimit (dëmtime, konsumim), ndërrojeni nëse nevojitet. (⇒ 11.5)

Montojeni thikën korrëse vetëm siç tregohet në figurë, duke i vënë krahët e saj të përkulura lart në drejtimin sipër (në pajisje). Respektoni forcën e treguar të shtrëngimit të vidës së thikës, sepse mbërthimi i sigurt i veglës prerëse varet nga ky veprim. Përveç kësaj, vida e thikës duhet të sigurohet edhe me ngjitës **Loctite 243**.

Vida e thikës dhe piastra fiksuese duhet vendosur e re në çdo ndërrim të thikës.

- Pastroni sipërfaqen e vendosjes së thikës, piastrën fiksuese dhe mbajtësen e thikës.

- Vendoseni thikën korrëse (1) mbi mbajtësen e thikës, duke i vënë në drejtimin sipër krahët e përkulur lart. Futni kunjin udhëzues (4) të mbajtëses së thikës në shlicat e thikës korrëse.

- Mbani me një dorë thikën korrëse (1) dhe vendosni mbi piastrën fiksuese (3).
- Rrotulloni dhe shtrëngoni vidën e thikës (2).
Forca e shtrëngimit Vida e thikës: 15 - 20 Nm

11.7 Mprehja e thikës korrëse

STIHL rekomandon që mprehjen e thikës korrëse ta kryeni te një shitës i specializuar. Nëse thika mprithe në mënyrë të gabuar (mprehje në kënd të gabuar, jo të ekuilibruar) ekziston mundësia e ndikimit në funksionimin e pajisjes.

Instruksionet e mprehjes:

- Çmontoni thikën korrëse. (⇒ 11.6)
- Gjatë mprehjes ftohni thikën korrëse, p.sh. me ujë. Nuk duhet të shfaqet një ngjyrim në ngjyrë blu, sepse përmdryshe dobësohet qëndrueshmëria e tehut.
- Mprithe thikën njëtrajtësisht për të evituar dridhjet nga çekuilibri.
- Respektoni këndin e mprehjes prej 30°.
- Pas procesit të mprehjes eliminoni me anë të një letre smerili dhëmbëzimet në këndit e mprehjes, nëse nevojitet.

11.8 Magazinimi (gjatë pushimit dimëror)

Vendoseni pajisjen për ruajtje në një vend të thatë, të mbyllur dhe pa pluhur.

Sigurohuni që ajo të jetë në një vend ku nuk arrihet nga fëmijët.

Vendoseni korrësen e barit në ruajtje vetëm kur është në gjendje pune të sigurt dhe palosni timonin nëse nevojitet.

Mbani të gjitha dadot, bulonat dhe vidat të shtrënguara mirë, zëvendësoni këshillat e palxueshme të rreziqeve dhe paralajmërimeve në pajisje dhe kontrolloni të gjithë makinerinë për konsumim ose dëmtime. Zëvendësoni pjesët e konsumuara ose të dëmtuara.

Defektet e mundshme në pajisje duhen eliminuar përpara se ajo të vendoset në ruajtje.

Kur nuk do ta përdorni korrësen e barit për kohë të gjatë (në pushim dimëror) mbani parasysh pikat e mëposhtme:

- Pastroni me kujdes të gjitha pjesët e jashtme të pajisjes.
- Lyeni mirë me vaj ose me graso të gjitha pjesët e lëvizshme.

12. Transporti

12.1 Transporti



Rrezik lëndimi!

Përpara transportit, shikoni kapitullin "Për sigurinë tuaj". (⇒ 4.) Gjatë transportit vishni gjithmonë veshjet e përshtatshme të sigurisë (këpucë sigurie, doreza të forta). Përpara ngritjes ose transportimit shkëputni gjithmonë kordonin elektrik nga rrjeti.

Mbajtja e pajisjes:

- Mbajeni korrësen e barit duke e kapur me një dorë në dorezën e transportit (1) dhe me dorën tjetër nga karkasa (2). Gjithmonë bëni kujdes për distancën e mjaftueshme të thikës korrëse nga trupi, veçanërisht nga duart dhe këmbët.

ose

- Mbajeni korrësen e barit duke e kapur me një dorë në dorezën e transportit (1).

Lidhja e pajisjes:

- Siguroni korrësen e barit dhe shportën për mbledhjen e barit mbi sipërfaqen e ngarkimit me ndihmën e litarëve të përshtatshëm.
- Shtrëngoni fort litarët ose rripat në dorezën e transportit (1) dhe në pjesën e poshtme të timonit (3).

13. Minimizimi i konsumimit dhe shmangia e dëmeve

Këshilla të rëndësishme për mirëmbajtjen dhe kujdesin për grupin e produkteve

Korrëse bari, me korrent dhe drejtim manual (STIHL RME)

Firma STIHL hedh poshtë çdo përgjegjësi për dëme materiale ose lëndim personi, të cilat shkaktohen si rezultat i mosrespektimit të këshillave në udhëzimet e përdorimit, në veçanti lidhur me sigurinë, përdorimin dhe mirëmbajtjen ose që lindin si rezultat i përdorimit të pjesëve të këmbimit ose i pjesëve shtesë, të cilat nuk lejohen.

Ju lutemi t'i ndiqni me çdo kusht këshillat e rëndësishme në vijim për të evituar dëmet ose konsumimin e tepërt në pajisjen tuaj STIHL:

1. Pjesët e konsumit

Disa pjesë të pajisjeve STIHL i nënshtrohen konsumimit normal edhe kur pajisja përdoret sipas udhëzimeve, dhe për rrjedhojë ato duhet të zëvendësohen në varësi të mënyrës dhe të kohëzgjatjes së përdorimit.

Këtu futen midis të tjerash:

- Thika

2. Respektimi i këshillave në këto udhëzime përdorimi

Përdorimi, mirëmbajtja dhe magazinimi i pajisjes STIHL duhet të kryhen me kujdes, ashtu siç përshkruhet në udhëzimet e përdorimit. Të gjitha dëmet e shkaktuara si rezultat i mosrespektimit të këshillave të sigurisë, të përdorimit dhe të mirëmbajtjes, janë nën përgjegjësinë e përdoruesit.

Kjo vlen në mënyrë të veçantë për:

- Kabllon elektrike me dimensione të pamjaftueshme (seksioni).
- Lidhjen elektrike të gabuar (tensioni).
- Ndryshimet në produkt, të cilat nuk janë të autorizuara nga STIHL.
- Përdorimin e veglave ose të aksesorëve, të cilat nuk lejohen, nuk janë të përshtatshme për pajisjen ose që janë të një cilësie të dobët.
- Përdorimin e produktit jo sipas udhëzimeve.
- Përdorimin e produktit në ambiente sportive ose të garave sportive.
- Dëmet që vijnë si pasojë e përdorimit të mëtejshëm të produktit kur ka pjesë me defekt.

3. Punët e mirëmbajtjes

Të gjitha punët e përshkruara në seksionin "Mirëmbajtja" duhen kryer rregullisht.

Për sa kohë punët e mirëmbajtjes nuk mund të realizohen nga vetë përdoruesi, ato duhet t'i ngarkohen një shitësi të specializuar.

STIHL rekomandon që punët e mirëmbajtjes dhe riparimet të kryhen vetëm te shitësi i specializuar i STIHL.

Shitësit e specializuar të STIHL trajnohen rregullisht dhe ata kanë gjithmonë në dispozicion informacione teknike.

Mosrealizimi i punëve të mirëmbajtjes mund të rezultojë në dëme, të cilat janë përgjegjësi e përdoruesit.

Këtu futen midis të tjerash:

- Dëmtimi i elektromotorit si rezultat i pastrimit të pamjaftueshëm të drejtuesit të ajrit të ftohjes (kanalet e thithjes).

- Dëmet nga gërryerja dhe dëmet e tjera si pasojë e depozitimit të papërshtatshëm.
- Dëmet në pajisje si rezultat i përdorimit të pjesëve të këmbimit të një cilësie të dobët.
- Dëmet si pasojë e moskryerjes së mirëmbajtjes në kohën e duhur ose e mirëmbajtjes së pamjaftueshme ose dëmet që rezultojnë nga punët e mirëmbajtjes dhe riparimit, të cilat nuk kryhen në ofiçinat e shitësve të specializuar.

14. Mbrojtja e mjedisit



Bari i prerë nuk duhet hedhur në plehra, por përkundrazi duhet kompostuar.

Ambalazhi, pajisja dhe aksesorët janë prodhuar me materiale të riciklueshme dhe duhen hedhur sipas rregullave.

Hedhja e veçantë dhe duke mbrojtur mjedisin e mbetjeve materiale ndihmon në rishfrytëzimin e lëndëve me vlerë. Për këtë arsye, pas përfundimit të jetëgjatësisë normale të përdorimit të pajisjes, dërgojeni atë në një pikë grumbullimi të materialeve të riciklueshme. Kur ta hidhni pajisjen shikoni të dhënat në kapitullin "Hedhja e pajisjes" (⇒ 4.9).

Drejttojuni qendrës së riciklimit ose shitësit të specializuar për të mësuar sesi mund të hidhen sipas rregullave produktet jashtë funksionimi.

15. Pjesët e zakonshme të këmbimit

Thika korrëse:
6311 702 0100

Vida e thikës:
9018 321 1800

Piastra fiksuese:
6311 702 0600



Vida e thikës dhe piastra fiksuese duhen zëvendësuar sa herë që ndërrohet thika. Pjesët e këmbimit mund të blihen te shitësi i specializuar i STIHL.

16. Deklarata e konformitetit BE

16.1 Korrëse bari, me korrent dhe drejtim manual (STIHL RME)

STIHL Tirol GmbH
Hans Peter Stihl-Straße 5
6336 Langkampfen
Austri

deklaron ekskluzivisht me përgjegjësinë e tij që makineria

Korrëse bari, me korrent dhe drejtim manual (STIHL RME),

Marka tregtare	STIHL
Lloji	RME 235.0
Identifikimi i serisë	6311

është në përputhje me direktivat e mëposhtme të BE-së:
2000/14/EC, 2014/30/EU, 2006/42/EC,
2011/65/EU

Produkti është prodhuar në pajtim me standardet e mëposhtme:
EN 60335-1, EN 60335-2-77

Për zhvillimin dhe prodhimin e produkteve zbatohen versionet e standardeve që janë në fuqi në datën e prodhimit.

Procedura e përdorur për vlerësimin e konformitetit:
Shtojca VIII (2000/14/EC)

Emri dhe adresa e autoritetit pjesëmarrës të emëruar:

TÜV Rheinland LGA Products GmbH
Tillystraße 2
D-90431 Nürnberg

Hartimi dhe depozitimi i dokumentacionit teknik:
Sven Zimmermann
STIHL Tirol GmbH

Viti i prodhimit dhe numri i makinerisë jepen në etiketën e parametrave të pajisjes.

Niveli i matur i fuqisë së tingullit:
92,1 dB(A)

Niveli i garantuar i fuqisë së tingullit:
93 dB(A)

Langkampfen,
2019-01-02 (JJJJ-MM-TT)

STIHL Tirol GmbH



Sven Zimmermann

Shefi i departamentit të projektimit

17. Të dhënat teknike

Lloji	RME 235.0
Identifikimi i serisë	6311
Motori, lloji	Elektromotor
Lloji i motorit	Motor universal AC
Tensioni	230 V~
Fuqia elektrike	1200 W
Frekuenca	50 Hz
Siguresa	5 A
Kategoria e mbrojtjes	II
Lloji i mbrojtjes	IPX 4
Pajisja prerëse	Fletë metalike me tehererës
Gjerësia e prerjes	33 cm
Numri i rrotullimeve të pajisjes prerëse	3200 xhiro/min
Sipas direktivës 2000/14/EC:	
Niveli i garantuar i fuqisë së tingullit	
L_{WA}	93 dB(A)
Sipas Direktivës 2006/42/EC:	
Niveli i presionit të tingullit në vendin e punës L_{pA}	80 dB(A)
Pasiguria K_{pA}	2 dB(A)
Lëvizja e fletës metalike me tehererës	e përhershme
Forca e shtrëngimit	
Vida e thikës	15 - 20 Nm
Diam. i rrotave përpara	140 mm
Diam. i rrotave prapa	170 mm

Lloji RME 235.0

Kapaciteti i shportës për mbledhjen e barit	30 l
Lartësia e prerjes	25 - 65 mm
Vlerat karakteristike të specifikuara për dridhjen sipas EN 12096:	
Vlera e matur a_{hw}	1,40 m/sek ²
Pasiguria K_{pw}	0,70 m/sek ²
Matja sipas EN 20643	
Gjatësia	127 cm
Gjerësia	37 cm
Lartësia	108 cm
Pesha	13 kg
	14 kg (GB)

18. Eliminimi i defekteve

✳ Nëse nevojitet shkoni te një shitës i specializuar, STIHL rekomandon shitësin e specializuar të STIHL.

Problemi:

Elektromotori nuk punon

Shkaku i mundshëm:

- Rrjeti nuk ka tension
- Kordoni elektrik/spina ose lidhja e spinës ose çelësi ka defekt
- Butoni i ndezjes nuk është shtypur
- Elektromotori është mbingarkuar nga bari shumë i gjatë ose shumë i lagësht
- Ka vepruar mbrojtja e elektromotorit
- Kutia e korrësës së barit është bllokuar
- Siguresa në spinë ka defekt (versioni anglez)

Ndihma:

- Kontrolloni siguresën (⇒ 10.1)
- Kontrolloni kabllon/spinën/çelësin, ndërrojinë nëse nevojitet (⇒ 10.1)
- Shtypni butonin e ndezjes (⇒ 10.3)

- Mos e ndizni elektromotorin mbi bar të gjatë, rregulloni lartësinë e prerjes (⇒ 7.4)
- Lëreni pajisjen të ftohet (⇒ 8.4)
- Pastroni kutinë e korrëses së barit (⇒ 11.2)
- Ndërroni siguresën e spinës (✘)

Problemi:

Siguresë e rrjetit elektrik që vepron shpesh

Shkaku i mundshëm:

- Kabloja e rrymës është e papërshtatshme
- Mbingarkesa e rrjetit
- Pajisja është e mbingarkuar nga kositja e barit shumë të gjatë ose shumë të lagësht

Ndihma:

- Përdorni kablo rryme që është e përshtatshme (⇒ 10.1)
- Lidhni pajisjen në një qark tjetër elektrik
- Përshtatni lartësinë e prerjes dhe shpejtësinë e kositjes sipas kushteve të kositjes (⇒ 7.4)

Problemi:

Dridhje të forta gjatë funksionimit.

Shkaku i mundshëm:

- Vida e thikës është liruar
- Thika nuk është në ekuilibër

Ndihma:

- Shtrëngoni vidën e thikës (⇒ 11.6)
- Mprihni thikën (në mënyrë uniforme) ose zëvendësojeni atë (⇒ 11.7)

Problemi:

Prerje e papastër, bari është i verdhë

Shkaku i mundshëm:

- Thika korrëse ka humbur mprehtësinë ose është konsumuar

- Shpejtësia e lëvizjes është shumë e lartë në raport me lartësinë e prerjes

Ndihma:

- Mprihni thikën korrëse ose zëvendësojeni (⇒ 11.7)
- Zvogëloni shpejtësinë e lëvizjes dhe/ose zgjidhni lartësinë e duhur të prerjes (⇒ 7.4)

Problemi:

Ndezeje e vështirë ose rënie e rendimentit të elektromotorit

Shkaku i mundshëm:

- Kositja e barit shumë të gjatë ose shumë të lagësht
- Kutia e korrëses së barit është bllokuar

Ndihma:

- Përshtatni lartësinë e prerjes dhe shpejtësinë e kositjes sipas kushteve të kositjes (⇒ 7.4)
- Pastroni kutinë e korrëses së barit (hiqni spinën përpara pastrimit) (⇒ 11.2)

Problemi:

Kanali i daljes është bllokuar

Shkaku i mundshëm:

- Thika korrëse është konsumuar
- Kositja e barit shumë të gjatë ose shumë të lagësht

Ndihma:

- Mprihni thikën korrëse (⇒ 11.7)
- Përshtatni lartësinë e prerjes dhe shpejtësinë e kositjes sipas kushteve të kositjes (⇒ 7.4)

19. Plani i shërbimit

19.1 Konfirmim i dorëzimit

Modeli: _____

Numri i serisë:

Data:

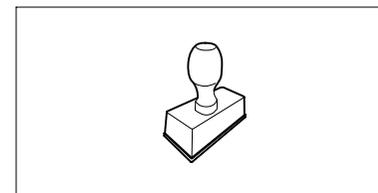

Shërbimi i ardhshëm

Data:

19.2 Konfirmim i shërbimit



Jepjani këto udhëzime përdorimi shitësit të specializuar të STIHL kur ta dërgoni produktin për punë mirëmbajtjeje.

Ai konfirmon në fushat e printuara paraprakisht realizimin e punëve të shërbimit.

Shërbimi i realizuar më

Data e shërbimit të ardhshëm

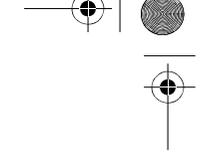
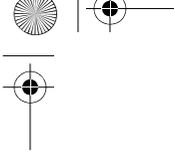

Hörmətli Müştəri,

STIHL-i seçdiyiniz üçün təşəkkür edirik. Biz müştərilərimizin tələblərinə cavab vermək üçün keyfiyyətli məhsullar hazırlayır və istehsal edirik. Hətta ekstremal şərtlərdə belə, məhsullar etibarlılıq üçün nəzərdə tutulub.

STIHL həmçinin premium xidmət keyfiyyəti deməkdir. Mütəxəssis vasitəçilərimiz hərtərəfli xidmət dəstəyi ilə yanaşı, kifayət qədər məsləhət və təlimat ilə təmin edir.

Bizə inandığınız üçün təşəkkür edirik və ümid edirik ki, STIHL məhsulunuz ilə işləməkdən zövq alacaqsınız.

Dr. Nikolas Stihl

VACİB: İSTİFADƏDƏN ƏVVƏL OXUYUN VƏ TƏHLÜKƏSİZ YERDƏ SAXLAYIN.

1. Mündəricat

Bu istifadə üzrə təlimata dair	236
Ümumi maddələr	236
Bu istifadə üzrə təlimatın oxunması üzrə göstərişlər	236
Ölkə üçün spesifik versiyalar	236
Cihazın təsviri	236
Sizin təhlükəsizliyiniz üçün	237
Ümumi	237
Xəbərdarlıq – Elektrik enerjisi nəticəsində təhlükə	238
Geyim və alətlər	238
Cihazın nəqli	239
İşdən əvvəl	239
İş zamanı	239
Texniki baxış, təmizləmə, təmir işləri və anbarlama	241
Uzun fasilələr zamanı anbarlama	242
Tullantının emalı	242
İşarələrin təsviri	242
Cihazı işə hazırlamaq	242
Ot biçəni qurun	242
Xidmət elementi	243
Ot tutan səbət	243
Doldurma göstəricisi	243
Sükan	243
Mərkəzi kəsim hündürlüyünün təqdimatı	243
İşə dair göstərişlər	243
Ümumən	243
Elektrik motorunun düzgün yüklənməsi	244
Biçmə bıçağı bloklandıqda	244
Elektrik motorunun həddindən artıq qızmasından qoruma	244

xidmət göstərən iş sahəsi	244
Təhlükəsizlik qurğusu	244
Qoruyucu alət	244
İki əllə idarə	244
Elektrik motorunun hərəkət əyləci	244
Cihazı işə salmaq	244
Cihazı şəbəkəyə qoşun	244
Kəmərin yükünün azaldılması	245
Ot biçəni yandırın	245
Ot biçəni söndürün	245
Ot səbətini boşaldın	245
Texniki baxış	245
Ümumi	245
Cihazı təmizləyin	245
Elektrik motoru və çarxlar	246
Sükanın yuxarı hissəsi	246
Biçmə bıçağına texniki baxış	246
Biçmə bıçağını çıxarmaq və qurmaq	246
Ülgücü itiləyin	246
Anbarda saxlama (qış fasiləsi)	246
Nəql	247
Nəql	247
Tullantını azaltmaq və zərərlərin qarşısını almaq	247
Ətraf mühitin qorunması	248
Qalıq ehtiyat hissələri	248
Aİ – Uyğunluğun təsdiqlənməsi	248
Əl ilə idarə olunan və batareya ilə işləyən (STIHL RME) qazon biçən	248
Texniki məlumatlar	249
Xətanın axtarılması	249
Xidmət planı	250
Təslimat təsdiqi	250
Xidmət təsdiqi	250

KK

AZ

2. Bu istifadə üzrə təlimata dair

2.1 Ümumi maddələr

Bu istifadə təlimat kitabçası Avropa Birliyinin 2006/42/EC Direktivasına əslənən istehsalçının **həqiqi istifadə təlimatı kitabçasıdır**.

STIHL davamlı olaraq məhsullar çeşidini daha da inkişaf etdirmək üçün çalışır; ona görə də, biz formaya, texniki xüsusiyyətlər və standart avadanlığımızın avadanlıq səviyyəsinə dəyişikliklər etmək hüququnu qoruyub saxlayırıq.

Bu səbəbdən, bu təlimat kitabçasında olan məlumat və təsvirlərə əsaslanaraq heç bir iddia irəli sürülə bilməz.

Bu istifadə təlimatı kitabçasında hər ölkədə mövcud olmayan müvafiq modellər təsvir olunub.

Bu istifadə təlimatı müəlliflik hüququ ilə qorunur. Bütün hüquqlar, xüsusilə təkrar istehsal etmə, tərcümə və elektron sistemlərdən istifadə edərək emal etmə hüququ qorunur.

2.2 Bu istifadə üzrə təlimatın oxunması üzrə göstərişlər

Şəkil və mətnlər müəyyən əl ilə idarə addımlarını təsvir edirlər.

Cihazın üzərində yerləşmiş şəkillər istifadə təlimatında izah ediləcəklər.

Baxış istiqaməti:

İstifadə zamanı baxış istiqaməti təlimat kitabçasında "**sol**" və "**sağ**":
İstifadəçi cihazın arxasında yerləşir və gediş istiqamətinə qarşıdan nəzər yetirir.

Bölmələr üzrə istiqamət:

Müvafiq bölmə və alt bölmələrə dair izahatlar işarə ilə göstəriləcək. Aşağıdakı nümunə bölməyə dair göstərişi təqdim edir: (⇒ 3.)

Mətn hissələrinin işarəsi:

Təsvir olunmuş göstərişlər aşağıdakı nümunələrdəki kimi işarələyə bilirlər.

İstifadəçinin əl ilə tutmasını tələb edən qaldırma addımları:

- Şrupu (1) şrupaçanla boşaldın, tutacağı (2) işə salın...

Ümumi sadalama:

- İdman və rəqabət tədbirlərində məhsulun işə salınması

Əlavə mənaya malik mətnlər:

Əlavə mənaya malik mətn hissələri sonradan təsvir edilmiş işarələrlə qeyd ediləcək və istifadə kitabçasında əlavə məlumat verəcək.



Təhlükə!

İnsanlar üçün qəza və ağır yaralanma təhlükəsi. Müəyyən davranış qaydası vacibdir.



Xəbərdarlıq!

İnsanlar üçün yaralanma təhlükəsi. Müəyyən davranış mümkün və ya yəqin edilən yaralanmanın qarşısını ala bilər.



Diqqət!

Müəyyən davranışla yüngül yaralanma və zərərlərin qarşısını almaq olar.



Göstəriş

Cihazın daha yaxşı istifadəsi və mümkün xətalərin qarşısını almaq üçün məlumat.

Şəklə aid mətn:

Cihazın istifadəsini izah edən şəkilləri təlimat kitabçasının əvvəlində tapa bilərsiniz.

Kamera işarəsi təlimat kitabçasının müvafiq mətn hissəsi ilə şəkillərin birləşdirilməsinə xidmət edir.



2.3 Ölkə üçün spesifik versiyalar

STIHL satış ölkəsindən asılı olaraq, cihazları fərqli ştəpsellər və keçiricilər ilə təchiz edir.

Təsvirlərdə Avropa ştəpsellərinə malik adapterlər göstərilib. Digər növ ştəpsellərə malik şəbəkə birləşdiriciləri oxşar üsulla şəbəkəyə qoşulur.

3. Cihazın təsviri



- 1 Sükanın yuxarı hissəsi
- 2 Motor dayandırıcısı aləti
- 3 Fırlanam tutacağı
- 4 Qapaq
- 5 Nəql tutacağı
- 6 Motor qapağı
- 7 Qabaq çarx
- 8 Qaz çıxan hissə
- 9 Arxa çarx

- 10 Sükanın aşağı hissələri
- 11 Kabeli sıxacağı
- 12 Ot tutan səbət
- 13 Kabelin idarəsi
- 14 Doldurma göstəricisi
- 15 İşə salma düyməsi
- 16 Şəbəkə birləşməsi
- 17 Kəmərin yükünün azaldılması
- 18 Hndürlüyünün qurulması qolu

4. Sizin təhlükəsizliyiniz üçün

4.1 Ümumi



Cihazda iş zamanı qəza hallarına dair göstərişlərə mütləq əməl etmək lazımdır.



Birinci dəfə işə salmamışdan əvvəl bütün təlimat kitabçası diqqətlə oxunmalıdır. Təlimat kitabçasını növbəti istifadələr üçün qoruyub saxlayın.

Bu təhlükəsizlik tədbirləri sizin təhlükəsizliyiniz üçün nəzərdə tutulub, lakin tədbirlər bununla bitmir. Bu cihazı ağıl və məsuliyyətlə istifadə edin və hər zaman yadda saxlayın ki, digər şəxslərin yaralanmasına və əmlaka dəyən ziyanı görə istifadəçi məsuliyyət daşıyır.

Cihazın idarəetmə paneli və istifadəsi ilə tanış olun.

Bu cihaz yalnız istifadə təlimatı kitabçasını oxumuş və cihazın istifadəsindən anlayışı olan şəxslər tərəfindən istifadə oluna bilər. İlk istifadədən öncə istifadəçi peşəkar və praktik təlimat ilə tanış olmalıdır. İstifadəçi satıcı və ya digər bir ixtisaslı mütəxəssis tərəfindən cihazın təhlükəsiz istifadəsinə dair məlumatlandırılmalıdır.

Xüsusilə, bu təlimat istifadəçini cihazla işləyərkən maksimum diqqətli və konsentrasiyə barəsində xəbərdar etməlidir.

Əgər siz bu cihazı diqqətli şəkildə idarə etsəniz belə, həmşə digər risk faktorları mövcud olacaqdır.



Boğulma nəticəsində həyati təhlükə!

Qablaşdırma materialı ilə oynayarkən uşaqlar üçün boğulma təhlükəsi mövcuddur. Qablaşdırma materialını mütləq uşaqlardan kənar tutun.

Bu cihaz o cümlədən onun hissələrini yalnız bu model və onun istifadəsindən anlayışı olan insanlara vermək olar. Təlimat kitabçası bu cihazın bir hissəsidir və həmşə birgə təqdim olunmalıdır.

Cihazdan ehtiyatla və fiziki və mənəvi cəhətdən sağlam olduqda istifadə edin. Sağlamlığınız normal şəraitdə olmadıqda, cihazdan istifadə ilə bağlı həkiminizlə məsləhətləşin. Spirtli içki, dərman vasitələri və ya reaksiyaya təsir göstərən dərman qəbulundan sonra cihazdan işləmək olmaz.

Fiziki, ruhi və əqli məhdudiyyətlərə malik və ya kifayət qədər təcrübəyə və ya biliyə malik olmayan və istifadəsini bacarmayan şəxslər cihazı istifadə edə bilməzlər.

Uşaqlar və 16 yaşından kiçik gənclərə cihazdan istifadəyə icazə verməyin. Yerli qaydalar istifadəçinin minimal yaşını müəyyən edə bilərlər.

Cihaz yalnız şəxsi istifadə üçün nəzərdə tutulub.

Diqqət – Qəza təhlükəsi!

Cihaz ancaq otu biçmək üçün nəzərdə tutulub. Digər şəkildə istifadəyə icazə verilmir və bu təhlükəli ola bilər və ya cihazın xarab olmasına gətirib çıxara bilər.

İstifadəçinin bədən hissələrinin zədələnməsi təhlükəsinə görə cihaz aşağıdakı işlər üçün istifadə oluna bilməz (siyahı tam deyil):

- kolların burulması, doğranması və biçilməsi üçün,
- kənar hissələrin kəsilməsi üçün,
- damlarda və eyvanlarda kolların biçilməsi üçün,
- ağac və çöplərin kəsilməsi və doğranması üçün,
- gediş yollarının təmizlənməsi üçün (sovurma və üfürmə),
- torpaq hissəsinin hamarlanması üçün məs. təciklərin.
- kəsim hissələrinin ona aid olmayan yerlərdə daşınması üçün.

Təhlükəsizlik məqsədləri üçün STIHL tərəfindən təsdiq olunan aksesuarların müvafiq yerləşdirməsindən başqa, cihaza edilən istənilən dəyişiklik qadağandır və zəmanət sığortasının etibarsızlığı ilə nəticələnir. Təsdiqlənmiş aksesuarlar ilə əlaqədar məlumat STIHL mütəxəssis vasitəçiniz tərəfindən əldə edilə bilər.

Xüsusilə, enerji çıxışı və ya motorun və ya elektrik motorunun sürətini artıran maşın ilə istənilən müdaxilə qadağandır.

Cihazla birlikdə heç bir alətlər, heyvanlar və ya insanlar xüsusilə də uşaqlar nəql edilə bilməzlər.

İctimai yerlərdə, parklarda, idman şəhərciklərində, küçələrdə və kənd və meşə təsərrüfatlarında istifadə zamanı xüsusi qaydalara riayət etmək lazımdır.



Diqqət! Vibrasiya nəticəsində sağlamlığa ziyan! Həddindən artıq vibrasiyaya məruz qalmaq qan təzyiqi problemi olan

şəxslərdə qan dövranı və ya sinir sisteminə zərər vura bilər. Vibrasiya nəticəsində simptomlar yaranıqda həkiminizə müraciət edin. Adətən barmaq, əl və ya əl ətraflarında yaranan əsas simptomlara məsələn aşağıdakılar aiddir (natamam siyahı):

- Qeyri-həssaslıq,
- Ağrı
- Əzələlərin zəifləməsi,
- Dəri rənginin dəyişməsi,
- xoşagəlməz bükülmə.

Sükani fəaliyyət zamanı bərk lakin gərilmədən hər iki əllə göstərilən yerlərdə tutun.

İş vaxtını elə planlayın ki, uzun müddət ərzində həddindən artıq yükləmələrin qarşısı alınsın.

4.2 Xəbərdarlıq – Elektrik enerjisi nəticəsində təhlükə



Diqqət! Enerji təhlükəsi!

elektrik təhlükəsizliyi üçün xüsusilə şəbəkə kabelləri, şəbəkə ştepselləri, yandırma- / söndürmə keçiriciləri və birləşdirmə xəttləri vacibdir. Elektrik təhlükəsinə məruz qalmamaq üçün zədələnmiş kabel, tənzimləyici və ştepsel və ya qaydalara uyğun olmayan xəttlər istifadə oluna bilməz.



Birləşdirici xəttlərini müntəzəm olaraq zədlənmə və ya köhnəlməyə (qırılmaya) qarşı yoxlayın.

Cihazı yalnız elektrik cihazı ilə açın.

Naqilin tamburu istifadə edilməzdən əvvəl tamamilə açılmalıdır.

Heç bir vaxt zədələnmiş kabeldən istifadə etməyin. Qüsurlu kabeli yenisi ilə əvəz edin və uzatma kabellərində heç bir təmir işi aparmayın.

Xəttlər zədləndikdə və ya yeyildikdə istifadə oluna bilməzlər. Xüsusilə şəbəkə xəttləri zədələnmə və köhnəlməyə qarşı yoxlanmalıdır.

Şəbəkə xəttlərində texniki baxış və təmir işləri xüsusi ixtisaslı şəxslər tərəfindən yerinə yetirilə bilər.

Enerji vurması təhlükəsi!

Zədələnmiş xətt enerji mənbəyinə qoşula bilməz və zədələnmiş xəttə yalnız enerji mənbəyindən ayrıldıqda əl vurmaq olar.

Enerji vurması təhlükəsi!

Zədələnmiş kabel, tənzimləyici və ştepsel və ya qaydalara uyğun olmayan xəttlər istifadə oluna bilməz.

Kəsim alətlərinə (bıçaq) yalnız cihaz şəbəkədən ayrıldıqda əl vurmaq olar.

İstifadə olunan şəbəkə xəttlərinin kifayət qədər təhlükəsiz olmasına hər zaman diqqət yetirin.



Elektrik motoru çilənən suya qarşı davamlı olsa da, cihazı yağışda və ya nəmli mühitdə istifadə etmək olmaz.

Nəmdən izolə olunmuş uzanma kabelini yalnız cihaz üçün nəzərdə tutulmuş mühitdə istifadə edin (⇒ 10.1).

Kabeli otbiçmə zamanı bıçaqdan kənardə saxlayın.

Birləşdirmə xəttini ştepsel və enerji qutusundan ayırın və xəttindən dartmayın.

Cihaz enerji aqreqatına birləşdikdə, onun enerji dəyişməsindən zədələnməməsinə diqqət yetirin.

Cihazı yalnız ən çox 30 mA-dan qorunan xətalı enerji avadanlığı ilə qorunan enerji təminatı ilə birləşdirin. Daha ətraflı məlumatı elektrik quraşdırıcısı verə bilər.

Elektrik təhlükəsizliyi səbəbindən elektrik kabeli sükana qaydalara uyğun montaj edilməlidir.

4.3 Geyim və alətlər



İş zamanı altlığa malik iş ayaqqabısı geyinmək lazımdır. Heç bir vaxt ayaqqabısız və ya məsələn sandalla işləməyin.



Texniki baxış və təmizləmə işləri zamanı, o cümlədən cihazın nəqli zamanı hər zaman bərk əlcəklər geyinin və saçınızı bağlayın (örpək, papaq və s).



Ot biçən cihazın bıçaqları itilənərkən müvafiq qoruyucu eynəkləri geyinin.

Cihazı yalnız uzun şalvar və boş olmayan geyimlə işə salmaq olar.

Heç bir vaxt boş geyim geyinməyin, o hərəkətli hissələrə (xidmət tutacağına) ilişə bilər – o cümlədən zərgərlik məmulatı, qalstuk və şərf də taxmayın.

4.4 Cihazın nəqli

İti uclu və isti cihaz hissələrində yaralanmanın qarşısını almaq üçün əlcək geyinin.

Nəql etməmişdən əvvəl cihazı söndürün, şəbəkə kabelini çıxarın bıçağın dayanmasını gözləyin.

Cihazı elektrik motoru soyuduqda nəql edin.

Cihazın çəkisinə diqqət yetirin və aidiyyətli yardımçı hissələrdən (yükləmə hissələri, qaldırma alətləri) istifadə edin.

Cihaz və onunla birlikdə nəql edilən cihaz hissələrini (məs. ot səbəti) yükləmə hissəsinə kifayət qədər bərkliyə malik vasitələrlə (qayış, ip və s.) bərkidin.

Qaldırma və daşıma zamanı biçmə bıçağı ilə əlaqəyə imkan verməyin.

Zəhmət olmasa, "Nəql" bölməsində məlumatlara baxın. Orada cihazı necə qaldırmaq o cümlədən daşımağa dair məlumatlar göstərilib. (⇒ 12.1)

Cihazın nəqli zamanı regional qaydalara, o cümlədən yük yerində yükün təhlükəsizliyi və onun nəqli ilə bağlı qaydalara diqqət yetirin.

4.5 İşdən əvvəl

Cihazda yalnız onun təlimat kitabçasını oxumuş adamların işləməsinə əmin olun.

Motor və elektrik motorlarına malik bağ cihazlarının iş vaxtına dair ərazidəki qaydalara diqqət yetirin.

Cihazın işə salınacağı sahəni tam yoxlayın və daş, çubuq, məfil və cihaza mane ola biləcək digər yad cismləri kənarlaşdırın. Maneələr (məs. ağac hissələri, köklər) ot yüksək olduqda görünməyə bilər.

Buna görə cihazda işə başlamamışdan əvvəl sahədəki kənarlaşdırıla bilinməyən yerləri (maneələri) qeyd edin.

Bütün qüsurlu, köhnə və ya zədələnmiş hissələr maşını istifadə etməzdən əvvəl dəyişdirilməlidir. Maşında istənilən oxunmayan və ya zədələnmiş təhlükəsizlik işarələri və xəbərdarlıqlarını dəyişdirin. STIHL mütəxəssisinizdə əvəzedici yapışqanlar və bütün digər ehtiyat hissələrinin təchizatı var.

Cihaz yalnız müvafiq istismar vəziyyətində istifadə edilə bilər. Hər istifadədən öncə yoxlanılmalıdır:

- Cihaz düzgün şəkildə quraşdırılıbmı.
- kəsim alətləri və ümumi kəsim qurğuları (biçmə bıçağı, bərkitmə elementləri, biçmə alətinin korpusu) qüsursuz vəziyyətdə yerləşibləmi. Xüsusilə təhlükəsiz yerləşdirilmə, zədələr (kəsiklər və ya çatlaqlar) və aşınmaya qarşı xüsusi diqqət yetirilməlidir.

– Təhlükəsizlik qurğuları (məsələn , tullama qapağı, korpus, sükan qolu, mühərrikin əyləc qolu) yaxşı vəziyyətdədir və müvafiq şəkildə işləyirmi.

– Ot toplama səbəti zədələnməyib və düzgün şəkildə yerləşdirilibmi; zədələnmiş ot toplama səbəti istifadə olunmamalıdır.

– Elektrikli mühərrikin ətalet əyləci işləyirmi.

Lazım olduqda, zəruri işi icra edin və ya Distribütör ilə məsləhətləşin. STIHL, STIHL mütəxəssislərini tövsiyə edir.

"Elektrik cərəyanı nəticəsində təhlükə" bölməsindəki məlumatlara diqqət yetirin (⇒ 4.2).

Elektrik motorunu qaydağa uyğun montaj edilmiş bıçaq olmadan işə salmayın. Elektrik motorunun həddindən artıq qızması nəticəsində təhlükə mövcuddur.

4.6 İş zamanı

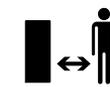

Heyvanlar və ya insanlar, xüsusilə də uşaqlar təhlükə sahəsində olduqda heç bir vaxt işləməyin.

Cihazda quraşdırılmış keçirmə və təhlükəsizlik hissələri kənarlaşdırıla və ya çıxarıla bilməz. Xüsusilə Motor dayandırıcı hissəni heç bir vaxt sükan hissəsinə bərkitməyin (məs. birləşdirici ilə).

Sükan hər zaman qaydalara uyğun montaj edilməlidir və dəyişdirilə bilməz. Cihazı heç bir zaman nükülmüş sükanla işə salmayın.

Sükanın əksinə heç bir maddə yerləşdirməyin (məs. iş geyimi). Uzatma kabeli sükana dolana bilməz.

Yalnız gün işığı və ya yaxşı süni işıqlandırılmış mühitdə işləyin.
+5°C-dən aşağı temperaturda işləməyin.

Cihazla yağış, qıçılıcı və ildirim zamanı işləməyin.

Nəm mühitdə yüksək qeza təhlükəsi mövcuddur.
Sürüşmənin qarşısını almaq üçün xüsusilə ehtiyatlı olmaq lazımdır. Mümkün olduqda nəm ərazidə cihazla işə imkan verməyin.

Cihazı yağışın altında saxlamayın.

Cihazı yandırmaq:

Cihazı ehtiyatla, "Cihazın işə salınması" bölməsindəki göstərişlərə əsasən işə salın. (⇒ 10.)

Ayağınızla kəsim alətləri arasındakı məsafəyə diqqət yetirin.

Cihaz işə salınarkən hamar səthdə olmalıdır.

Cihaz yandırma və keçirmə zamanı silkələnə bilməz.

Kənara atma kanalı qapaq o cümlədən ot yağın səbətlə örtülmədikdə motoru işə salmayın.

Qısa vaxt ərzində tez-tez yandırmaq, yandırma düyməsi ilə oynamaq olmaz. Elektrik motorunun həddindən artıq qızması nəticəsində təhlükə mövcuddur.

Sallanma vəziyyətində iş:

Köndələn istiqamətdə yerləşdikdə iş görün, uzununa salladaraq iş görməyin. Uzununa yerləşdirmə zamanı otbiçənin istifadəçisi nəzarəti itirir, cihaz bu zaman onun üstünə çıxa bilər.

Salanma zamanı gediş istiqamətini dəyişərkən xüsusilə diqqətli olun.

Sallanma zamanı yaxşı vəziyyətə diqqət yetirin və kəskin sallanma zamanı işin qarşısını alın.

Təhlükəsizlik səbəbindən cihaz 25°-lik maili yerdə (46,6 %) sallanıla bilməz.

Yaralanma təhlükəsi!

25° asılma meyli şaquli 100 sm-lik üfqi uzunluqda 46,6 sm şaquli qalxmaya bərabərdir.

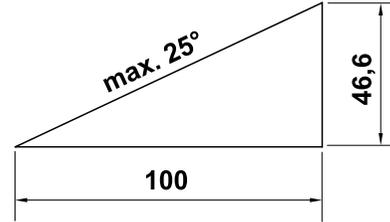

Fəaliyyət:



Diqqət – Yaralanma təhlükəsi!

Əlinizi və ya ayağınızı heç bir zaman fırlanan hissələrin altına və ya üstünə aparmayın. Hərəkətli bıçağa əl vurmayın. Atılan hissələrdən kənarında dayanın. Sükan tərəfindən verilən təhlükəsizlik məsafəsinə hər zaman riayət edin.



Cihaz fəaliyyətdə olarkən bıçağı düzəltməyə çalışmayın. Ot biçən fəaliyyətdə olarkən qapağı və ot səbətini çıxarmağa çalışmayın. Hərəkətli bıçaq yaralanmaya gətirib çıxara bilər.

Cihazı addımba-addım işə salın – cihazla iş zamanı heç bir vaxt qaçmayın. Cihazın sürətli istifadəsi zamanı ayağın ilişməsi, sürüşmə və s. zamanı yaralanma təhlükəsi artır.

Cihazın istiqamətini dəyişərkən və onu özünü tərif dartarkən xüsusilə diqqətli olun.

Sürüşmə təhlükəsi mövcuddur!

Cihazı heç bir zaman hərəkətdə olan elektrik motoru ilə və ya şəbəkə xətti birləşdirilmiş halda qaldırmayın və daşmayın.

Otluğun məhdudlaşdırıldığı yerlərdən (otlağın qorunduğu yerlər, sütunlar, su vintilləri, fundamentlər, elektrik xəttləri və s.) yan keçmək lazımdır. Bu cür kənar obyektlərdə biçmə işi aparmayın.

Meylli yerlərdə, kənar yerlərdə, dəliklər və dambaların yaxınlığında cihaza xüsusi diqqət yetirin. Xüsusilə bu təhlükə sahələrinə qədər olan məsafəyə diqqət yetirin.

Kəsim aləti və ya cihaz maneə ilə və ya naməlum maddə ilə toqquşduqda, elektrik motoru söndürülməli, şəbəkə xətti ayrılmalı və ətraflı araşdırma aparılmalıdır.



STOP

Dayanması bir neçə saniyə vaxt çəkən kəsici alətlərin dayanana qədər hərəkətinə diqqət yetirin.

Elektrik motorunu söndürün,

- əgər cihaz nəql zamanı digər sahələrdən sürüşərsə,
- cihazı qazondan və ya qazona tərəf itələdikdə,
- ot səbətini çıxarmamışdan əvvəl.
- kəsim hündürlüyünü müəyyən etməmişdən əvvəl.



Mühərriki söndürün, ştepseli şəbəkədən ayırın və kəsici alətlərinin tam dayanmasına əmin olun,

- tullama kanalındakı maneələri və tıxanmaları aradan qaldırmazdan öncə;

– əgər kəsim aləti yad bir cisimə çırpılırsa. Kəsim aləti mümkün ola biləcək zədələrə qarşı yoxlanılmalıdır. Maşın zədələnmiş və ya əyilmiş bıçaq valı və ya elektrikli mühərrik valı ilə istismar edilməməlidir. **Qüsurlu hissələr səbəbindən zədələnmə riski!**

- Cihazı yoxladıqdan, təmizlədikdən və ya onun üzərində digər əməliyyatları aparmamışdan öncə (məs. kəsim hündürlüyünü tənzimlədikdə, sükanı qatladıqda və quraşdırdıqda);
- Cihazı tərək etməmişdən və ya onu diqqətsiz qoymazdan öncə;
- cihazı qaldırdıqdan və ya daşdıqdan öncə;
- nəql etməmişdən öncə.
- yad bir cisim ilişdikdə və ya cihaz anormal titrədikdə. Bu halda cihazı, xüsusilə də kəsmə qurğularını (bıçaq, bıçaq çarxı, bıçaq fiksatorunu) zədələnməyə qarşı yoxlayın və cihazı yenidən işə salmamışdan və onunla işləməmişdən öncə lazımı təmir işlərini aparın.

! Zədələnmə təhlükəsi!
Güclü vibrasiya adətən xəta göstəricisidir. Cihaz xüsusi ilə zədələnmiş və ya əyilmiş kəsmə çarxı və ya kəsmə bıçağı ilə istismar edilməməlidir. Əgər müvafiq təcrübəniz yoxdursa, zəruri təmir işlərini mütəxəssisə (STIHL, STIHL mütəxəssislərini tövsiyə edir) icra etdirin.

Cihaz sayəsində yaranmış gərginlik dəyişiklikləri işə salma zamanı maneəli şəkəyə şəraitinə gətirib çıxara bilər, şəkəyəyə qoşulmuş digər hissələrə maneə törədə bilər. Bu halda lazımı

tədbirlər həyata keçirilməlidir (məs. aidiyyətli cihaz kimi digər enerji dairəsinə qoşulma, aşağı impedanslı enerji dövrəsində cihazların işə düşməsi).

4.7 Texniki baxış, təmizləmə, təmir işləri və anbarlama



Cihazda bütün işlərdən əvvəl, cihazda quraşdırmalardan və təmizliklərdən əvvəl, birləşdirici xəttlərin ilişməsi və ya zədələnməsini yoxlamamışdan əvvəl cihazı söndürün və şəbəkədən ayırın.

Cihazı bağlı otaqda anbarlamamışdan, texniki baxış və təmizləmə işlərindən əvvəl tam soyumasını gözləyin.

Təmizləmə:

İşdən sonra cihaz tam təmizlənməlidir. (⇒ 11.2)

Yığılmış ot qalıqlarını taxta ilə kənarlaşdırın. Biçən alətin aşağı hissəsini fırça və su ilə təmizləyin.

Heç vaxt yüksək təzyiqli təmizləyicilərdən istifadə etməyin və maşını axar suda (məsələn, bağça şlanqından istifadə edərək) təmizləməyin. Güclü təmizləyici vasitələrdən istifadə etməyin. Onlar, STIHL maşınınızın təhlükəsiz istismarını zəiflədərək, plastik və metal hissələri zədələyə bilər.

Yanğın təhlükəsinin qarşısını almaq üçün qapaq və tüstü çıxan boru arasında soyuq hava sahəsinə məs. ot, saman, şibyə, yarpaq və digər yağlardan təmiz saxlayın.

Texniki baxış işləri:

Yalnız bu istifadə təlimatında göstərilən texniki baxış işləri icra edilə bilər. Bütün digər işləri mütəxəssis vasitəci icra etməlidir.

Əgər zəruri təcrübəniz və ya köməkçi avadanlığınız yoxdursa, lütfən, **həmişə** mütəxəssis vasitəci ilə əlaqə saxlayın. STIHL, texniki baxış və təmir işlərini yalnız STIHL mütəxəssis vasitəci tərəfindən həyata keçirməyinizi tövsiyə edir. STIHL-in mütəxəssis vasitəçiləri müntəzəm olaraq təlim kurslarında iştirak edir və texniki məlumat ilə təmin edilir.

Yalnız STIHL tərəfindən bu maşın üçün təsdiqlənmiş alətlər, aksesuarlar və ya qurulmuş cihazlardan, yaxud texniki cəhətdən eyni hissələrdən istifadə edin. Əks halda, fərdi xəsarət və ya maşının zədələnməsi ilə nəticələnən qəzalar təhlükəsi yarana bilər. Əgər hər hansısa bir suallarınız varsa, lütfən, mütəxəssis vasitəci ilə məsləhətləşin.

Orijinal STIHL alətləri, aksesuarlar və ehtiyat hissələrinin xarakteristikası ən yaxşı şəkildə maşın və istifadəçinin tələblərinə uyğunlaşdırılıb. Əsl STIHL ehtiyat hissələri STIHL ehtiyat hissələrinin nömrəsinə, STIHL yazısına və əgər varsa, STIHL ehtiyat hissələri simvoluna görə tanınır. Kiçik hissələrdə yalnız simvol ola bilər.

Xəbərdarlıq və məlumat yapışqanlarını həmişə təmiz və oxunaqlı saxlayın. Zədələnmiş və ya itmiş yapışqanlar STIHL mütəxəssis vasitəçisindən yeni, orijinal lövhələr ilə dəyişdirilməlidir. Əgər komponent yeni komponent ilə əvəz edilibsə, yeni komponentin eyni yapışqanlar ilə təmin edildiyindən əmin olun.

Kəsicilərdə işləri qalın iş əlcəkləri ilə və ehtiyatla yerinə yetirin.

Cihazı təhlükəsiz vəziyyətə gətirmək üçün bütün qayka, bolt və vintləri, xüsusilə də bıçaq vintlərini bərkidin.

Cihazı və ot toplayan səbəti xüsusilə anbarda saxlamamışdan əvvəl (məs. qış fasiləsindən əvvəl) yeyilmə və zədələrə qarşı yoxlayın. Təhlükəsizlik səbəbindən yeyilmiş və ya zədələnmiş hissələri dərhal dəyişin ki, cihaz hər zaman təhlükəsiz şəkildə işləyə bilsin.

Texniki baxış üçün hissələr və ya qoruyucu alətlər kənarlaşdırıldıqda onlar müvafiq şəkildə və qaydalara əsasən yenidən qurulmalıdırlar.

Otbiçmə bıçaqlarını möhkəm oturmasına və zədələnmə və ya yeyilməyə görə yoxlayın.

4.8 Uzun fasilələr zamanı anbarlama

Soyudulmuş cihazı quru, bağlı yerdə saxlayın.

Cihazın yersiz istifadədən (məs. uşaqlar tərəfindən) qorunduğuna əmin olun.

Cihazı anbarda saxlamamışdan əvvəl (məs. qış fasiləsində) tam təmizləyin.

Cihazı müvafiq şəkildə saxlayın.

4.9 Tullantının emalı

Tam istifadə olunmuş cihazın ixtisaslı şəkildə emal olunduğuna əmin olun. Cihazı yalnız tam istifadəyə yararlı olmadıqda emala göndərin. Qəzanın qarşısını almaq üçün şəbəkə kabelini, elektrik motorunun elektrik kabelini kənarlaşdırın.

Kəsimləti vasitəsilə yaralanma təhlükəsi!

Xidmət göstərən cihazı heç bir vaxt nəzarətsiz saxlamayın. Cihazın və kəsim alətinin uşaqlardan kənar yerdə saxlanmasına əmin olun.

5. İşarələrin təsviri



Diqqət!
İşə salmamışdan əvvəl istifadə təlimatını oxuyun.



Yaralanma təhlükəsi!
Üçüncü tərəfi təhlükə sahəsindən kənar saxlayın.

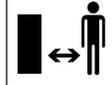

Yaralanma təhlükəsi!
İti biçmə bıçağından ehtiyatlı olun. Biçmə bıçağı maşın söndürüldükdən sonra da bir neçə saniyə işləyir (motorun əyləci/ bıçaq əyləci). Kəsim alətində işlərdən əvvəl, texniki baxış və təmizləmə işlərindən əvvəl, birləşdirici xəttlərin ilişməsi və ya yəzələnməsini yoxlamamışdan əvvəl və cihazı nəzarətsiz goymamışdan əvvəl motoru söndürün və şəbəkədən ayırın.

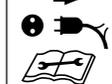

Enerji vurması təhlükəsi!
Birləşdirici kabeli kəsim alətindən kənar tutun.



Elektrik motorunu yandırın.

6. Cihazı işə hazırlamaq

6.1 Ot biçəni qurun

Yaralanma təhlükəsi
"Sizin təhlükəsizliyinizə dair" hissəsindəki təhlükəsizlik göstərişlərinə diqqət yetirin. (⇒ 4.)

- Qurmanı tarazlanmış, hamar və bərk səthdə yerinə yetirin. Montajdan əvvəl çatdırılma həcminə nəzarət edin.  2
- Ot tutma səbətinə birlikdə qurun və sükanın aşağı hissəsini (D) montaj edin - dartma anına diqqət yetirin.  3
4
- Sükanın yuxarı hissəsini arzu olunan hündürlükdə sükanın yuxarı hissəsinə yerləşdirin və orda saxlayın. (⇒ 7.3)
- Sükanın yuxarı hissəsini montaj edin və enerji kabeini şəkildəki kimi kabel keçidinə (J) yerləşdirin və kabel sıxacağı ilə (K) sükana bərkidin.  5
- Ot səbətini yerləşdirin. (⇒ 7.1)

7. Xidmət elementi

7.1 Ot tutan səbət

Açın:

- qapağı (1) açın və saxlayın.
- ot tutan səbəti (2) tutacaqla cihazın arxa hissəsində qəbul hissəsinə (3) yerləşdirin.

- qapağı (1) yavaş-yavaş bağlayın.

Yuxarı dartın:

- qapağı (1) açın və saxlayın.
- ot səbətinə (2) qaldırın və arxaya çəkin.
- qapağı (1) yavaş-yavaş bağlayın.

7.2 Doldurma göstəricisi

Ot tutan səbət səbətin hissəsində (1) dolma göstəricisi ilə təmin olunub.

Biçmə bıçağının fırlanması ilə yaranan və səbətin dolmasına xidmət edən hava axını dolma göstəricisini yüksəldir (2): Ot tutan səbət kəsim məhsulları ilə doldurulur.

Ot tutan səbət ot ilə dolarsa, bu hava axını azalır və dolma göstəricisi aşağı düşür (3):

- Dolmuş səbəti boşaldın (⇒ 10.5).

7.3 Sukan



Sıxılma təhükəsi!

Çevik açarın boşaldılması ilə sukanın yuxarı hissəsi bükülə bilər. Buna görə fırlanma tutacağına boşaldarkən sukanın yuxarı hissəsini (2) əlinizlə yuxarı mövqedə saxlayın.

1 Sukanın yuxarı hissəsini bükün:

Nəql mövqeyi – cihazın təmizlənməsi üçün, yerə qənaət edən nəqli və anbarda saxlama üçün:

- Fırlanma tutacağına (1) elə açın ki, onlar sərbəst fırlansınlar və sukanın yuxarı hissəsi (2) qabağa bükülsün. Elektrik kabelinin tam olmasına diqqət yetirin.

İş mövqeyi – cihazı itələmək üçün:

- Sukanın yuxarı hissəsini (2) geriye bükün və əlinizlə saxlayın.
- Fırlatma qolunu (1) bərkidin.

2 Kəsim hündürlüyünün qurulması:

Sukanın yuxarı hissəsi 2 hündürlükdə qurula bilər.:

- Fırlanma tutacaqlarını (1) açın və vintləri (3) çıxarın.
- Sukanın yuxarı hissəsini (2) arzu olunan hündürlüyə gətirin: Deşmə **A** – yüksək mövqe Deşmə **B** – aşağı mövqe
- Vintləri (3) sukanın aşağı və yuxarı hissələrinin dəliyi vasitəsilə keçirin, fırlanma tutacağına (1) bərkidin.



8

7.4 Mərkəzi kəsim hündürlüyünün təqdimatı



9

Ümumilikdə **beş** müxtəlif kəsim hündürlüyünü qurmaq olar.

Səviyyə 1:

ən kiçik kəsim hündürlüyü (25 mm).

Səviyyə 5:

ən böyük kəsim hündürlüyü (65 mm).

Kəsim hündürlüyünü qurmaq:

- tutacağı (1) kənara basın və saxlayın.
- arzu olunan kəsim hündürlüyünü cihazın yuxarı aşağı hərəkəti ilə quraşdırın.
- dəstəyi (1) tədricən buraxın və işə salın.

8. İşə dair göstərişlər

8.1 Ümumən



Zədələnmə təhlükəsi!

Dərhal kabel makarasını açın.

Otu biçərkən birləşdirmə kabelini arxanızca aparın. Birləşdirmə kabeli biçmə zamanı və ya daşınma zamanı kəsilə bilər. Buna görə onların yüksək qəza riski vardır. Buna görə də otu elə biçin ki, birləşdirmə xətti həmişə artıq biçilmiş qazonda görünsün.

Gözəl və qalın qazon əldə etmək üçün müntəzəm olaraq onu biçin və qısa saxlayın.

Qazonu isti və quru hava şəraitlərində çox qısa kəsməyin, çünki günəşdən quruya və xoşa gəlməyən görünüş ala bilər.

Küt ülgüc ilə müqayisədə iti ülgüc ilə kəsim daha yaxşı olacaq; ona görə də ülgüc müntəzəm olaraq itilənməlidir (STIHL mütəxəssisi).

8.2 Elektrik motorunun düzgün yüklənməsi

Ot biçəni nə yüksək ot olan yerdə, nə də dərin kəsim yerlərində işə salmayın.

Otbiçən yalnız elektrik motorunun fırlanma satı aşağı düşməsində çox istifadə oluna bilər.

Fırlanma sayı aşağı düşdükdə kəsim hündürlüyü parametrini seçin və/ və ya itələmə sürətini azaldın.

8.3 Biçmə bıçağı bloklandıqda

Motoru dərhal söndürün və şəbəkədən ayırın. Sonra pozuntunun səbəbini kənarlaşdırın.

8.4 Elektrik motorunun həddindən artıq qızmasından qoruma

Elektrik motoru iş zamanı yüklənərsə, elektrik motorunun quraşdırılmış termik qoruyucusu öz-özünə sönmür.

Yüklənməyə səbəb:

- çox hündür otun biçilməsi və ya çox aşağı kəsim hündürlüyü
- yüksək itələmə sürəti,
- hava soyuducu hissənin kifayət qədər təmizlənməməsi (sovurucu)
- otbiçmə bıçağı kütləşib və ya yeyilib,
- uyğun olmayan və ya uzun birləşmə xətti – gərginliyin itməsi (⇒ 10.1).

Yenidən işə salma

20 dəqiqəyə qədər sərincəmə vaxtından sonra (ətraf mühit temperaturundan asılı olaraq) cihazı yenidən işə salmaq olar (⇒ 10.).

8.5 xidmət göstərən iş sahəsi

- Xidmət göstərən bütün fəaliyyət zamanı təhlükəsizlik səbəbindən iş sahəsində sükanın arxasında olmalıdır. Sükən tərəfindən verilən təhlükəsizlik məsafəsinə hər zaman riayət edin.
- Ot biçənə yalnız bir nəfər xidmət göstərə bilər, üçüncü tərəf təhlükə sahəsindən kənarında durmalıdır. (⇒ 4.)



9. Təhlükəsizlik qurğusu

Maşın təhlükəsiz istismar və qeyri-müvafiq istifadənin qarşısının alınması üçün bir neçə təhlükəsizlik cihazı ilə təchiz edilib.



Xəsərət riski!

Əgər təhlükəsizlik cihazı qüsurlu olarsa, maşın istismar edilməməlidir. Mütəxəssis vasitəçi ilə məsləhətləşin; STIHL, STIHL mütəxəssis vasitəçisini tövsiyə edir.

9.1 Qoruyucu alət

Ot biçən kəsim bıçağı və atılan maddələrlə əlaqənin qarşısını alan qoruyucu alətlə təmin olunub. buraya qaz çıxan alət, tulanan maddələr üçün qapaq və müvafiq şəkildə montaj edilmiş sükən daxildir.

9.2 İki əllə idarə

Elektrik motoru yalnız sağ əllə yandırma düyməsinə basıldıqda və saxlandıqda, o cümlədən sol əl motor dayandırıcısı sükana dartıldıqda yandırıla bilər.

9.3 Elektrik motorunun hərəkət əyləci

Motor dayandırıcısını işə saldıqdan sonra biçmə bıçağı 3 saniyədən də az müddətdə sükut vəziyyətinə gəlir.

Elektrik motorunun inteqrə edildiyi hərəkət əyləci bıçağın dayanması vaxtını azaldır.



Elektrik motorunun işə salınmasından sonra bıçaq fırlanır və səs eşidilməyə başlayır. Sonrakı vaxt elektrik motorunu söndürdükdən sonra səs müddətinə uyğun gəlir, o, saatla ölçülə bilər.

10. Cihazı işə salmaq

10.1 Cihazı şəbəkəyə qoşun



Cərəyan vurma təhlükəsi!

"Təhlükəsizliyinizə dair" (⇒ 4.2) bölməsindəki təhlükəsizlik göstərişlərinə riayət edin.

Kabel makarası istifadə edərkən, birləşdirmə kabeli tamamilə açılmalıdır, əks təqdirdə elektrik müqaviməti səbəbindən yüklənmə və aşırı qızdırma baş verə bilər.

Birləşdirmə kabeli kimi yalnız **H07 RN-F DIN/VDE 0282** rezin kabeldən yüngül olmayan kabellər istifadə olunmalıdır.

Minimum arakəsmə:

uzunluğu 25 m-ə qədər : 3 x 1,5 mm²

uzunluğu 50 m-ə qədər : 3 x 2,5 mm²

Bağlanma kabellərinin qapaqları rezin və ya rezin örtüklü və **DIN/VDE 0620** standart olmalıdır.

Şəbəkə gərginliyi və şəbəkə tezliyi ya məlumat lövhəsində göstərilirdiyi kimi olmalı və ya "Texniki məlumatlar" (⇒ 17.) fəslində verilmiş məlumatlara uyğun olmalıdır.

Şəbəkəyə qoşulma xətti lazımı səviyyədə qorunmalıdır (⇒ 17.).

Bu cihaz köçürmə məntəqəsində (şəbəkə bağlantısı) Z_{max} sistem impedansı maksimum **0,49 Om** (50 Hz-də) olan bir elektrik təchizatı sistemində istifadə üçün nəzərdə tutulmuşdur.

İstifadəçi cihazın yalnız bu tələblərə cavab verən bir elektrik təchizatı şəbəkəsində işlədilməsini təmin etməlidir. əgər lazım olarsa sistemin impedansı yerli elektrik şirkətdən əldə oluna bilər.

10.2 Kəmərin yükünün azaldılması



İş zamanı kəmərin yükünün azaldılması xəttin arzu olunmaz dartılmasına mane olur və bununla da cihazda şəbəkənin mümkün zədələnməsinin qarşısını alır.

Bununla da kabel yükün azaldılması ilə idarə olunur.

- Birləşdirmə kabeli ilə (1) topa yaradın və onu açılan hissə ilə (2) aparın.
- Topanı qarmaqdan (3) keçirin və bərk dartın.

10.3 Ot biçəni yandırın



Motoru yüksək ot olan yerdə o cümlədən dərin kəsim yerlərində işə salmayın, bu işə salmanı çətinləşdirir.

- Yandırma düyməsini (1) basın və saxlayın. Motor dayandırıcısını (2) sükana doğru dartın və saxlayın.
- Yandırma düyməsi (1) motor dayandırıcısı işə salındıqdan sonra (2) buraxıla bilər.

10.4 Ot biçəni söndürün



- Motor dayandırıcısını (1) işə salın. Elektrik motoru və ülgüc qısa vaxtdan sonra dayanır.

10.5 Ot səbətini boşaldın



Yaralanma təhlükəsi!
Səbəti çıxarmamışdan əvvəl elektrik motorunu təhlükəsizlik səbəbindən söndürün.

- Ot səbətini çıxarın. (⇒ 7.1)
- Ot səbətini bağlama örtüyündən (1) açın. Ot səbətini (2) bağlayın və saxlayın. Ot səbətini geriye örtün və kəməri boşaldın.
- Ot səbətini bağlayın.
- Ot səbətini yerləşdirin. (⇒ 7.1)

11. Texniki baxış

11.1 Ümumi



Yaralanma təhlükəsi!
"Sizin təhlükəsizliyinizə dair" hissəsindəki təhlükəsizlik göstərişlərinə diqqət yetirin (⇒ 4.).

Mütəxəssis vasitəçi tərəfindən illik xidmət:

Qazon biçən mütəxəssis vasitəçi tərəfindən illik yoxlanmalıdır. STIHL, STIHL mütəxəssis vasitəçilərini tövsiyə edir.

11.2 Cihazı təmizləyin



Texniki baxış intervalı: Hər işdən sonra

- Otbiçəni tarazlanmış, hamar və bərk səthdə yerləşdirin.
- Ot səbətini çıxarın. (⇒ 7.1)
- Cihazın aşağı hissəsini təmizləmək üçün ot biçəni (1) yana fırladın.
- Cihazı yalnız su, fırça və ya dəsmal ilə təmizləyin. Yığılmış ot qalıqlarını taxta ilə kənarlaşdırın. Lazım gələrsə xüsusi təmizləyicidən (məs. STIHL xüsusi təmizləyici) istifadə edin.
- Kəskin suyu və ya yüksək təzyiqli təmizləyicini keçirici, motor hissələri, birləşdirici hissələrə və toplanma hissələrinə yönəltməyin.

11.3 Elektrik motoru və çarxlar

Elektrik motorunun texniki baxışa ehtiyacı yoxdur.

Çarxların anbarlanması zamanı texniki baxışa ehtiyac yoxdur.

11.4 Sükanın yuxarı hissəsi

Texniki baxış intervalı:

Hər işdən əvvəl

Sükanın yuxarı hissəsini zədələnmələrə qarşı yoxlayın - o, izolyasiya qatı ilə örtülüb. Zədələnmiş olduqda, ot biçəni işə salmayın və sükanın yuxarı hissəsi dəyişdirilməlidir.

11.5 Biçmə bıçağına texniki baxış

Texniki baxış intervalı:

Hər işdən əvvəl

! Yaralanma təhlükəsi!
Bıçağı hər işə salmadan əvvəl zədələnməyə qarşı yoxlayın. Sınma və ya çat aydın görüldükdə və ya qaynaq sərhədlərinə çatıldıqda və ya bu sərhəd keçildikdə bıçaq yenilənməlidir.

- Ot biçəni yana fırladın. (⇒ 11.2)
- Biçmə bıçağını (1) təmizləyin və zədələnmə (qırılma və ya çat) və birləşməyə qarşı yoxlayın və lazım gələrsə dəyişin.
- **Bıçağın gücü** **A** bir çox yerlərdə bıçaq itələyicisi ilə yoxlayın. Xüsusilə bıçaq qanadları hissəsində ölçməni yerinə yetirin.
A > 1,6 mm

- Xətkeşi (2) qabaq bıçaq sərhədində yerləşdirin və **arxa hissəsi** **B** ölçün.
B < 5 mm

11.6 Biçmə bıçağını çıxarmaq və qurmaq

16

! Yaralanma təhlükəsi!
Biçmə bıçağında bütün işlər zamanı əlcək geyinin.

- Otbiçəndə iş üçün ot biçəni yana fırladın. (⇒ 11.2)

1 Demontaj:

- Biçmə bıçağını (1) əl ilə saxlayın.
- Bıçaq vintlərini (2) açın, aidiyyətli hissə (3) və biçmə bıçağı ilə (1) çıxarın.

2 Montaj:

! Yaralanma təhlükəsi!
Montajdan əvvəl biçmə bıçaqlarının vəziyyətini (zədələnmə, qaynaq yerləri) yoxlayın, lazım olarsa dəyişin. (⇒ 11.5)
Biçmə bıçaqlarını şəkildəki kimi yuxarıdakı bıçaqa yuxarıya doğru (cihaza) montaj edin. Bıçaq vintlərinin yazılmış dartma anına dəqiq əməl olunmalıdır, çünki kəsim alətlərinin təhlükəsiz bərkidilməsi bundan asılıdır. Bıçağın vintlərini əlavə olaraq **Loctite 243** ilə təmin edin.

Bıçaq vinti və aidiyyətli hissəsi hər bıçaq dəyişilməsi zamanı yenilənməlidir.

- Bıçaq sahələrini, aidiyyətli hissə və bıçaq qutusunu təmizləyin.

- Biçmə bıçağını (1) yüksən əyilmiş diskərlə bıçağın üstünə yuxarıya doğru yerləşdirin. Aparıcı qələmlər (4) biçmə bıçağının dəliyində yerləşdirilməlidir.
- Biçmə bıçağını (1) bir əllə saxlayın və aidiyyətli hissəni (3) yerləşdirin.
- Bıçaq vintlərini (2) fırladın və bərkidin.
Dartma anı Bıçaq vintləri:
15 - 20 Nm

11.7 Ülgücü itiləyin

STIHL bıçağın itilənməsini bir mütəxəssisə həvalə etməyinizi məsləhət görür. Bıçaq səhv itilənmiş olarsa (yanlış itilənmə bucağı, disbalans və s.) cihazın funksiyaları zəifləyəcəkdir.

İtiləmə göstərişləri:

- Kəsim bıçağını çıxarın. (⇒ 11.6)
- Kəsmə bıçağını itiləyərkən soyudun, məs. su ilə. Ülgücün rənginin maviyə çalmasına icazə verilməməlidir, çünki bu onun kəsim keyfiyyətini aşağı sala bilər.
- Qeyri bərabərlik səbəbindən yaranan vibrasiyanın qarşısını almaq üçün bıçağı eyni səviyyədə itiləyin.
- 30° itiləmə bucağını saxlayın.
- Əgər lazım olarsa, itiləmə prosessindən sonra ülgücün kənarındakı çıxıntıları itiləmə kağızı ilə kənarlaşdırın.

11.8 Anbarda saxlama (qış fasiləsi)

Cihazı quru, bağlı və tozsuz yerdə saxlayın. Cihazın uşaqlardan kənar yerdə saxlanması əmin olun.

Ot biçəni istifadəyə yararlı vəziyyətdə anbarlayın, lazım gələrsə sükanı qatlayın.

Bütün boltları, qaykaları və vintləri bərkidin, cihazın üzərindəki bütün oxunmaz təhlükə və xəbərdarlıq göstərişlərini yeniləyin, bütün maşını yeyilmə və ya zədələrə qarşı yoxlayın. Yeyilmiş və ya zədələnmiş hissələri dəyişin.

Cihazın üzərindəki bütün pozuntuları anbarlamadan əvvəl kənarlaşdırın.

Ot biçəni sakit vəziyyətdə uzun müddət saxlayarkən (qış fasiləsi) aşağıdakı maddələrə diqqət yetirin:

- Cihazın bütün xarici hissələrini ehtiyatla təmizləyin.
- Bütün hərəkətli hissələri yaxşı yağlayın, o cümlədən qatı yağ vurun.

12. Nəql

12.1 Nəql



Yaralanma təhlükəsi!

Nəql etməmişdən əvvəl "Sizin təhlükəsizliyinizə dair" hissəsindəki göstərişlərə diqqət yetirin. (⇒ 4.) Nəqldən əvvəl təhlükəsizlik geyimini (ayaqqabı, əlcək) geyinin. Qaldırmamışdan və nəql etməmişdən əvvəl şəbəkə xəttini ayırın.

Cihazın daşınması:

- ot biçəni bir əllə yuxarı nəql tutacağıının ortasından (1) və digər əllə tüstü çıxan yerdən tutaraq (2) daşıyın. Hər zaman bədənədən biçmə bıçağına qədər xüsusilə əldən və ayaqdan olan məsafəyə diqqət yetirin.

Və ya

- Ot biçəni bir əllə nəql tutacağıının ortasından (1) tutaraq daşıyın.

Cihazın yerləşdirilməsi:

- otbiçəni və ot tutan səbəti müvafiq bərkidilmiş materiala malik yükləmə sahəsi ilə təmin edin.
- ipi və kəməri nəql tutacağına (1) və sükanın aşağı hissəsinə (3) bərkidin.

13. Tullantını azaltmaq və zərərlərin qarşısını almaq

Məhsul qrupunun texniki baxışı və qayğısına dair vacib göstərişlər

Əl ilə idarə olunan və batareya ilə işləyən (STIHL RME) qazon biçən

STIHL, istismar təlimatlarında ehtiva edilən, xüsusilə də, təhlükəsizlik, istismar və texniki baxış ilə əlaqədar məlumata riayət etməməkdən yaranan və ya icazəsiz qurulmuş cihaz və ya ehtiyat hissələrinin istifadəsindən irəli gələn maddi və ya fərdi zədəyə görə öhdəlik daşımır.

Lütfən, STIHL maşınıız üçün baş verə biləcək zədənin və ya həddən artıq aşınmanın qarşısını almaq üçün aşağıdakı mühüm məlumata həmişə əməl edin:

1. Yeyilmə hissələri

STIHL maşınının bəzi hissələri hətta müvafiq şəkildə istifadə edildiyi zaman belə normal yeyilməyə məruz qalır və növündən və istifadə müddətindən asılı olaraq vaxtında dəyişdirilməlidir.

Buraya aiddir:

- Bıçaq

2. Bu istifadə təlimatında olan məlumat ilə uyğunluq

STIHL maşını bu istifadə təlimatında göstərilən diqqət ilə istifadə edilməli, təmir edilməli və saxlanmalıdır. Təhlükəsizlik, istismar və texniki baxış təlimatları ilə uyğunsuzluqdan irəli gələn istənilən zədə yalnız istifadəçinin öhdəliyindədir.

Bu xüsusilə tətbiq edilir:

- Düzgün hesablanmamış elektrik cərəyanı ötürülməsi (kəşimə)
- Yanlış elektrik bağlantısı (gərginlik).
- məhsula STIHL tərəfindən təsdiq olunmayan dəyişikliklər.
- cihaz üçün icazə verilməyən, aid olmayan və ya keyfiyyətcə uyğun olmayan alət və aksesuarların istifadəsi zamanı.
- Məhsuldan yanlış istifadə.
- Məhsuldan idman və ya yarış məqsədləri üçün istifadə.
- Zədələnmiş hissələrə malik məhsulun davamlı istifadəsi zamanı yaranan zədələr.

3. Texniki baxış işləri

"Texniki baxış" bölməsində qeyd olunan bütün əməliyyatlar müntəzəm olaraq icra edilməlidir.

Əgər bu texniki baxış işləri istifadəçi tərəfindən icra edilməzsə, mütəxəssis vasitəçi onları yerinə yetirmək üçün səlahiyyətəndirilməlidir.

STIHL, texniki baxış və təmir işlərini yalnız STIHL mütəxəssis vasitəçi tərəfindən həyata keçirməyinizi tövsiyə edir.

STIHL-in mütəxəssis vasitəçiləri müntəzəm olaraq təlim kurslarında iştirak edir və texniki məlumat ilə təmin edilir.

Əgər bu əməliyyatlar nəzarətsiz qalarsa, istifadəçinin öhdəliyində olan xətlər yarana bilər.

Digərləri ilə yanaşı buraya aiddir:

- hava soyuducu hissənin kifayət qədər təmizlənməməsi (sovurucu) nəticəsində elektirk motoruna ziyanlar.
- aidiyyətsiz saxlanma zamanı korroziya və digər zərərlər.
- keyfiyyətə aşağı olan ehtiyat hissələrinin istifadəsi nəticəsində cihaza dəyən ziyan.
- vaxtında edilməyən və ya kifayət qədər olmayan texniki baxış bəticəsində zərərlər, o cümlədən, distribyutorların emalatxanasında yerinə yetirilməmiş texniki baxış və ya təmir işləri nəticəsində zərərlər.

14. Ətraf mühitin qorunması



Biçilmiş ot qalığı tullantı deyil və kompostlaşdırılmalıdır.

Qablaşdırma, cihaz və onun hissələri də yenidən emal oluna bilən materiallardan hazırlanıb və emal edilməlidirlər.

Material qalıqlarının ayrılış, ətraf mühitə uyğun emalı dəyərli maddələrin yenidən istifadəsini mümkün edir. Bu səbəbdən cihazın müəyyən istifadəsindən sonra onu dəyərli maddələrin toplandığı yerə götürün. Zəhmət olmasa, "Yenidən emal" bölməsində emal məlumatlarına baxın. (⇒ 4.9)

Tullantı məhsullarının yenidən necə olunması haqqında məlumat üçün Emal mərkəzinə və ya distribyutorunuza müraciət edin.

15. Qalıq ehtiyat hissələri

Kəsim bıçağı:
6311 702 0100

Bıçaq vintini:
9018 321 1800

Bağlayıcı qol:
6311 702 0600



Ülgüc dəyişdirilərkən bıçaq vintini və bağlayıcı qol yenilənməlidir. Ehtiyat hissələrini STIHL distribyutorundan əldə etmək olar.

16. Aİ – Uyğunluğun təsdiqlənməsi

16.1 Əİ ilə idarə olunan və batareya ilə işləyən (STIHL RME) qazon biçən

STIHL Tirol GmbH
Hans Peter Stihl-Strasse 5
6336 Langkampfen
Avstriya

yalnız bizim öhdəliyimizə əsasən bəyan edir ki, cihaz

Əİ ilə idarə olunan və batareya ilə işləyən (STIHL RME) qazon biçən,

Ticarət nişanı: STIHL
Növ RME 235.0
Seriyanın 6311
identifikasiyası

aşağıdakı AB Direktivləri ilə uyğundur:
2000/14/EC, 2014/30/EU, 2006/42/EC,
2011/65/EU

Məhsul aşağıdakı standartlara uyğun olaraq hazırlanmışdır:
EN 60335-1, EN 60335-2-77

Məhsulların inkişafı və hazırlanması üçün istehsal tarixində etibarlı olan norma versiyaları etibarlı sayılır.

Müvafiq uyğunluğun qiymətləndirilməsi proseduru:
Əlavə VIII (2000/14/EC)

Qeyd edilən yerin adı və ünvanı:

TÜV Rheinland LGA Products GmbH
Tillystraße 2
D-90431 Nürnberg

Texniki sənədlərin hazırlanması və saxlanması:
Sven Zimmermann
STIHL Tirol GmbH

İstehsal ili və cihazın nömrəsi cihazın qiymətləndirmə lövhəsində görünür.

Ölçülmüş keçid gücü səviyyəsi:
92,1 dB(A)

Zəmanətli keçid gücü səviyyəsi:
93 dB(A)

Langkampfen,
2019-01-02 (IIII-AA-GG)

STIHL Tirol GmbH

Sven Zimmermann

Dizayn şöbəsinin rəhbəri

17. Texniki məlumatlar

Növ	RME 235.0
Seriyanın identifikasiyası:	6311
Mühərrik, dizayn	Elektrikli mühərrik
Mühərrik növü	Dəyişən cərəyanlı Univeral mühərrik
Gərginlik	230 V~
Enerji istehlakı	1200 W
Tezlik	50 Hs
Təhlükəsizlik	5 A
Cərəyan vurmasına qarşı müdafiə sinfi	II
Cərəyan vurmasına qarşı müdafiə növü	IPX 4
Kəsici alət	Bıçaq qolları
Kəsmə eni	33 sm
Kəsici alətin fırlanma sürəti	3200 fırlanma/dəqiqə
2000/14/EC Direktivinə müvafiq olaraq:	
Zəmanətli səs gücü səviyyəsi L_{WA_d}	93 dB(A)
2006/42/EC Direktivinə müvafiq olaraq:	
İş yerində səs təzyiqi səviyyəsi L_{pA}	80 dB(A)
Qeyri-müəyyənlik K_{pA}	2 dB(A)
Hərəkət mexanizminin bıçaq qolu	Daimi
Bıçaq vintinin bərkidilmə momenti	15 - 20 Nm
Ön çarxın diametri	140 mm
Arxa çarxın diametri	170 mm

Növ RME 235.0

Ot səbətinin tutum həcmi	30 l
Kəsim hündürlüyü	25 - 65 mm
EN 12096-a uyğun vibrasiya xarakteristikası:	
Ölçülmüş dəyər $_{hVatt}$	1,40 m/san ²
Qeyri-müəyyənlik K_{hw}	0,70 m/san ²
EN 20643-a əsasən ölçü	
Uzunluq	127 sm
En	37 sm
Hündürlük	108 sm
Çəki	13 kq
	14 kq (GB)

18. Xətanın axtarılması

✘ Lazım olarsa, mütəxəssis vasitəçi ilə əlaqə saxlayın; STIHL, STIHL mütəxəssis vasitəçisini tövsiyə edir.

Pozuntu:

Elektrik motoru işləmir

Mümkün səbəblər:

- şəbəkə gərginliyi yoxdur
- birləşdirmə kabeli/ştepsel o cümlədən şteker və ya keçirici qüsurludur
- işə salma düyməsi basılmayıb
- elektrik motoru çox hündür və ya nəm otun biçilməsinə görə çox yüklənib
- elektrik motorunun qorunması aktivləşib
- ot biçənin qaz çıxan hissəsi tutulub
- ştepseldə qoruyucu qüsurludur (GB versiyası)

Yardım:

- təhlükəsizlik alətini yoxlayın (⇒ 10.1)

- kabel/ştepsel/keçiricini yoxlayın və lazım olarsa dəyişin (⇒ 10.1)
- işə salma düyməsini basın (⇒ 10.3)
- elektrik motorunu yüksək ot olan yerdə yandırmayın, kəsim hündürlüyünə diqqət yetirin (⇒ 7.4)
- cihazı soyudun (⇒ 8.4)
- ot biçənin qaz borusunu təmizləyin (⇒ 11.2)
- ştepseldə qoruyucunu dəyişin (✘)

Pozuntu:

Tez-tez boşalmış şəbəkə təminatı

Mümkün səbəblər:

- aid olmayan birləşdirici xətt
- şəbəkənin yüklənməsi
- cihaz çox hündür və ya nəm otun biçilməsinə görə çox yüklənib

Yardım:

- aidiyyətli şəbəkə xəttini istifadə edin (⇒ 10.1)
- cihazı digər enerji dairəsinə qoşun
- kəsim hündürlüyü və ot biçmə sürətini ot biçmə şəraitinə uyğunlaşdırın (⇒ 7.4)

Pozuntu:

İstifadə zamanı güclü vibrasiya

Mümkün səbəblər:

- bıçaq vintini boşdur
- bıçaq itilənməyib

Yardım:

- bıçaq vintini dartmaq (⇒ 11.6)
- bıçağı düzəldin (itiləyin) və ya əvəz edin (⇒ 11.7)

Pozuntu:

Düzgün kəsim olmadıqda otlar saralıb

Mümkün səbəblər:

- ot biçmə bıçağı kütləşib və ya yeyilib

- itələmə sürəti kəsim hündürlüyünə nisbətən çox böyükdür

Yardım:

- otbiçmə bıçağını düzəldin və ya əvəz edin (⇒ 11.7)
- itələmə sürətini azaldın və/və ya düzgün kəsim hündürlüyünü seçin (⇒ 7.4)

Pozuntu:

Motorun ağır işə salınması baş verir və ya gücü zəifləyir

Mümkün səbəblər:

- çox hündür və ya nəm otun biçilməsi
- ot biçənin qaz çıxan hissəsi tutulub

Yardım:

- kəsim hündürlüyü və otbiçmə sürətini otbiçmə şəraitinə uyğunlaşdırın (⇒ 7.4)
- ot biçənin qaz çıxan hissəsini təmizləyin (təmizləmək üçün onu enerjiden ayırın) (⇒ 11.2)

Pozuntu:

Tullantı kanalı tutulub

Mümkün səbəblər:

- otbiçmə bıçağı yeyilib
- çox hündür və ya nəm otun biçilməsi

Yardım:

- biçmə bıçağını əvəz etmək (⇒ 11.7)
- kəsim hündürlüyü və otbiçmə sürətini otbiçmə şəraitinə uyğunlaşdırın (⇒ 7.4)

19. Xidmət planı

19.1 Təslimat təsdiqi

Model: _____

Seriya nömrəsi:

□	□	□	□	□	□	□	□
---	---	---	---	---	---	---	---

Tarix: □ □ □ □ □ □ □ □

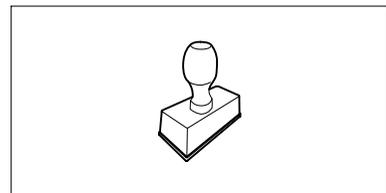

Növbəti xidmət

Tarix: □ □ □ □ □ □ □ □

19.2 Xidmət təsdiqi



Lütfən, texniki baxış işləri zamanı bu istifadə təlimatını STIHL mütəxəssis vasitəçinizə təslim edin.

O, əvvəlcədən çap olunmuş qutularda icra edilmiş xidmət işlərini təsdiqləyəcək.

 Xidmət icra edilib

 Növbəti xidmət tarixi

Қымбатты сатып алушылар,

STIHL таңдағаныңыз үшін қуаныштымыз. Біз өзіміздің жоғары сапалы өнімдерімізді клиенттеріміздің қажеттіліктеріне сәйкес әзірлейміз және өндіреміз. Тіпті төтенше жүктемелердің өзінде жоғары дәрежелі сенімділікке ие өнімдер осылай жасалады.

STIHL фирмасы да қызмет көрсетудегі жоғары сапаны жақтайды. Біздің мамандандырылған дилерлеріміз білікті кеңес береді және оқытады, сондай-ақ жан-жақты техникалық қолдау көрсетеді.

Сеніміңіз үшін Сізге алғыс білдіреміз және STIHL өнімдерінен көп ләззат алуыңызды тілейміз.

Dr. Nikolas Stihl

МАҢЫЗДЫ! ҚОЛДАНУДЫҢ АЛДЫНДА ОҚЫП ШЫҒЫҢЫЗ ЖӘНЕ САҚТАП ҚОЙЫҢЫЗ.

1. Мазмұны

Аталмыш пайдалану жөніндегі нұсқаулық жайында	252		
Жалпы ақпарат	252		
Пайдалану жөніндегі осы нұсқаулықты қалай қолдану керек	252		
Түрлі елдерге арналған нұсқалар	252		
Құрылғылардың сипаты	253		
Қауіпсіздік шаралары	253		
Жалпы ережелер	253		
Ескерту! Электр тогына соғылу қаупі!	254		
Киім және әбзел	255		
Құрылғыны тасымалдау	255		
Жұмысты бастамас бұрын	255		
Жұмыс уақытында	256		
Техникалық қызмет көрсету, тазалайтын жұмыстар жасау, жөндеу және сақтау	258		
Ұзақ мерзім бойы сақтау	259		
Пайдаға асыру	259		
Таңбалардың сипаттамасы	259		
Қолданысқа дайындау	260		
Көгалшапқышты құрастыру	260		
Басқару элементтері	260		
Шөпжинағыш	260		
Толтыру деңгейінің индикаторы	260		
Бас тұтқа	260		
Кесу биіктігінің орталықтандырылған реттеуі	261		
Жұмыс нұсқаулары	261		
Жалпы ақпарат	261		
Электр қозғалтқышқа дұрыс жүк-салмақ түсіру	261		
Егер шабу пышағы тоқтап қалған болса	261		
Электр қозғалтқышты қызып кетуден сақтау	261		
Пайдаланушының жұмыс аймағы	262		
Сақтандырғыш құрылғылар	262		
Қорғаныс құрылғылары	262		
Екі қолмен жұмыс істеңіз	262		
Электр қозғалтқышты кері айналдыру тежегіші	262		
Қолданысқа енгізу	262		
Құрылғыны желіге қосу	262		
Тартудан жеңілдету	263		
Көгалшапқышты қосу	263		
Көгалшапқышты ажырату	263		
Шөп жинағышты тазарту	263		
Техникалық қызмет көрсету	263		
Жалпы ережелер	263		
Құрылғыны тазалау	263		
Электр қозғалтқышы және доңғалақ	263		
Бас тұтқаның жоғарғы бөлігі	264		
Шапқыш пышаққа техникалық қызмет көрсету	264		
Көгалшапқыш пышағын алу және орнату	264		
Шапқыш пышағын қайрау	264		
Сақтау (қысқы қаңтарылу кезеңінде)	265		
Тасымалдау	265		
Тасымалдау	265		
Тозу дәрежесін барынша азайту және зақымдардан қорғау	265		
Қоршаған ортаны қорғау	266		
Басқа да қосалқы бөлшектер	266		
ЕО талаптарына сәйкестік туралы декларация	266		

Көгалшапқыш, қолмен басқарылады және желі арқылы жұмыс істейді (STIHL RME)	266
Сәйкестік белгісі	267
Белгіленген қолданыс кезеңі	267
STIHL штаб-пәтері	267
STIHL еншілес кәсіпорындары	267
STIHL өкілдіктері	267
STIHL импорттаушылары	268
Техникалық деректер	268
Ақаулықтарды іздеу	269
Техникалық қызмет көрсету жоспары	270
Берілісті растау	270
Қызмет көрсетуді растау	270

2. Аталмыш пайдалану жөніндегі нұсқаулық жайында

2.1 Жалпы ақпарат

Осы пайдалану жөніндегі нұсқаулық ЕО 2006/42/ЕС директивасына сәйкес келетін өндірушінің **пайдалану жөніндегі түпнұсқалы нұсқаулығы** болып табылады.

STIHL компаниясы өз өнімдерінің таңдауын жетілдіру бағытында үздіксіз жұмыс атқаруда; сондықтан біз өз өнімдеріміздің түріне, өндіру технологиясы мен жабдықталуына өзгеріс енгізуге құқылымыз. Осы себеппен осы шығарылымдағы мәліметтер мен суреттер жөнінде шағымдар қабылданбайды.

Осы пайдалану жөніндегі нұсқаулықта кейбір елдерде қолжетімді болмайтын үлгілер сипатталған.

Осы пайдалану жөніндегі нұсқаулық заңды түрде қорғалған. Барлық құқықтары, әсіресе жаңғырту, аудару және электрондық жүйелермен өңдеуге құқықтар қорғалған.

2.2 Пайдалану жөніндегі осы нұсқаулықты қалай қолдану керек

Суреттер мен мәтіндер жұмыстың белгілі бір сатыларын сипаттайды.

Көгалшапқыштағы барлық нышандар, пайдалану жөніндегі осы нұсқаулықта түсіндіріледі.

Көз тігу бағыты:

«сол жақта» және «оң жақта» сөздерін жазған кезде, келесі мағына беріледі: пайдаланушы көгалшапқыштың артында тұр және қозғалыстың бағытымен қарайды.

Бөлімдердің нұсқаулары:

Толығырақ ақпаратты табуға болатын бөлімдер мен бөліктер көрсеткішпен белгіленген. Бөлім нұсқауларының мысалы: (⇒ 3.)

Мәтін үзінділерінің белгіленуі:

Бөлек нұсқаулар келесідей белгіленуі мүмкін.

Пайдаланушының орындалатын операцияларының бірізділігі:

- Бұрауыштың көмегімен және тұтқышты (2) қолдана отырып, бұранданы (1) бұрап алыңыз ...

Жалпы тізімдері:

- Спорттық іс-шаралар мен сайыстарды өткізген кезде өнімді қолдану

Аса маңызды мәтіннің бөліктері:

Оқырманның назарын аудару үшін, пайдалану жөніндегі нұсқаулықтағы мәтіннің ең маңызды үзінділері келесі таңбалармен белгіленеді.



Қауіп-қатер!

Ауыр жарақат пен зақым алу қаупі бар. Белгілі бір әрекеттері белгіленген немесе рұқсат етілмеген.



Ескерту!

Жарақат алу қаупі бар. Жарақаттан аман сақтап қалатын тәсіл көрсетілген.



Абай болыңыз!

Белгілі бір әрекеттердің салдарынан жеңіл жарақаттар келтіріліп, жабдық сынуы мүмкін.



Нұсқау

Оператордың ықтимал қателіктерін болдырмау мақсатымен жабдықты қолдану жөніндегі ұсыныстар.

Суретке сілтемелер:

Құрылғыны пайдалануды көрсететін суреттер Пайдалану жөніндегі нұсқаулықтың басында келтірілген.

Фотокамера белгісі Пайдалану жөніндегі нұсқаулықта келтірілген мәтінге сәйкес суретті нұсқайды.



2.3 Түрлі елдерге арналған нұсқалар

STIHL компаниясы қолданылатын еліне байланысты құрылғыны ашалар мен ажыратқыштардың көптеген түрлерімен жабдықтайды.

Суреттерде Еуропа үшін жасалғандары көрсетілген, құрылғыны басқа ашамен қосу дәл осылай жүзеге асырылады.

3. Құрылғылардың сипаты



- 1 Бас тұтқаның жоғарғы бөлігі
- 2 Қозғалтқышты тоқтату тұтқасы
- 3 Айналмалы тұтқа
- 4 Қорғау қақпағы
- 5 Тасымалдауға арналған тұтқа
- 6 Қозғалтқыш капоты
- 7 Алдыңғы дөңгелек
- 8 Корпус
- 9 Артқы дөңгелек
- 10 Бас тұтқаның төменгі бөлігі
- 11 Кабель қысқышы
- 12 Шөп жинағыш
- 13 Шоғырсымды ұстаушы
- 14 Шөпжинағышты толтыру индикаторы
- 15 Іске қосу түймесі
- 16 Желілік қосылым
- 17 Шоғырсым ұзындығын шектегіш
- 18 Биіктікті реттеуге арналған тұтқа

4. Қауіпсіздік шаралары

4.1 Жалпы ережелер



Аспаппен жұмыс істегенде қауіпсіздік техникасын қатаң ұстаныңыз.



Алғаш рет қолданар алдында пайдалану жөніндегі осы нұсқаулықты толығымен оқыңыз керек. Пайдалану жөніндегі нұсқаулықты тағы да қолдану мақсатында сақтап қойыңыз.

Қауіпсіздік мақсатында мына қауіпсіздік шараларын ұстанған жөн және де нұсқаулықта ескерілмеген басқа да ережелерді ұстану керек. Құрылғыны үнемі ақылмен және жауапкершілікпен пайдаланыңыз және де пайдаланушы басқа тұлғаларға зақым тигізгені үшін және мүлікті бүлдіргені үшін жауапты екенін ұмытпаңыз.

Басқару элементтерімен және құрылғыны пайдалану ережелерімен танысып шығыңыз.

Құрылғыны тек пайдалану жөніндегі нұсқаулықты оқыған және құрылғыны пайдалана алатын тұлғаларға ғана пайдалануға болады. Алғаш рет қолданысқа енгізер алдында пайдаланушы тәжірибелі маманға жүгінуі керек. Сатушы немесе басқа маман пайдаланушыға құрылғыны қауіпсіз жолмен пайдалану ережелерін түсіндіруі тиіс.

Нұсқау берген кезде пайдаланушыға құрылғымен жұмыс істеген кезде барынша абай болып, зейін қоя отырып жұмыс істеу керек екенін түсіндірген жөн.

Осы құрылғыны мұқият пайдаланған кезде де әрдайым қалдық тәуекелдер пайда болуы мүмкін.



Тұншығудан өлім қаупі бар!

Орауыш материалмен ойнағаннан балаларға тұншығу қаупі төнуі мүмкін. Орауыш материалды балалардан алшақ ұстаңыз.

Құрылғыны барлық құралдарымен тек осы үлгімен таныс және онымен жұмыс істей алатын тұлғаларға ғана беруге рұқсат етіледі. Пайдалану жөніндегі нұсқаулық құрылғының ажырамас бөлігі болып табылады және жаңа пайдаланушыға құрылғымен бірге берілуге тиіс.

Құрылғымен тек физикалық және психологиялық жағдайы жақсы болғанда ғана жұмыс істеу керек. Денсаулығыңыз нашар болған жағдайда ұсақтағышпен жұмыс істеуге рұқсат алу үшін дәрігерге жолығыңыз. Қимылығыңызды нашарлататын дәрілердің немесе алкоголь ішімдіктерінің әсері барда құрылғымен жұмыс істеуге тыйым салынады.

Балалар, дене, сезу не ақыл-ой қабілеттері шектеулі немесе тәжірибесі мен білімі жеткіліксіз адамдарға немесе нұсқаулармен таныс емес адамдарға құрылғыны пайдалануға тыйым салынады.

Балалар мен 16 жасқа толмаған жасөспірімдерге құрылғыны пайдалануға рұқсат бермеңіз. Жергілікті заңнама пайдаланушының ең төмен жасын белгілеуі мүмкін.

Құрылғы тұрмыстық мақсаттарға арналған.

Назар аударыңыз: жазатайым уақиғаның қаупі бар!

Құрылғы тек шөп кесуге арналған. Оны басқа мақсатта қолдануға болмайды, себебі бұл адам үшін қауіпті және жабдық үшін зиянды болуы мүмкін.

Пайдаланушының денсаулығына қауіп төнетіндігіне байланысты құрылғыны келесі жұмыстар үшін қолдануға болмайды (тізбесі толық емес):

- өсіп жатқан ағаш шарбақтар, бұта мен ағаштарды бұтау үшін,
- шырмалағыш өсімдіктерді бұтау үшін,
- үй төбесіндегі және балкон жәшіктеріндегі гүлзарға күтім жасау үшін,
- ағаштар мен бұталардың бұтақтарын ұсақтау және бұтау үшін,
- жаяу жүргінші жолдарын тазарту үшін (шаңсорғыш арқылы немесе үрлеу әдісімен),
- топырақтың кедір-бұдыр жерлерін, мысалы, ін көртышқанының қазған жерлерін тегістеу.
- орылған шөпті, бұл үшін қарастырылған шөп жинағыштағыдай тасымалдау үшін.

Қауіпсіздік мақсатында STIHL компаниясы рұқсат еткен керек-жарақтардың дұрыс орнатылымынан басқа, құрылғы құрылымына кез келген өзгерістер енгізуге тыйым салынады, сонымен қатар, мұндай әрекеттер кепілдіктің жойылуына әкеледі. Рұқсат етілген керек-жарақтар туралы мәліметтерді STIHL делдалынан біліп алуға болады.

Сонымен қатар, іштен жанатын қозғалтқыш пен электр қозғалтқыштың айналу жиілігіне немесе қуаттылығына әсер ететін құрылғыны қолмен қозғалтуға тыйым салынған.

Құрылғыны зат, жануарлар мен адамдарды, әсіресе балаларды тасымалдау үшін пайдалануға тыйым салынады.

Қоғамдық орындар, парктер, спорт алаңшаларында, жолда, ауыл және орман шаруашылығында пайдаланған кезде өте сақ болу қажет.



Назар аударыңыз! Діріл денсаулыққа қауіп төндіреді! Дірілге байланысты тым артық

жүктеменің түсуіне орай, әсіресе қан айналымының сырқаттарынан зардап шегетін адамдарда қан айналымының сырқаттары немесе жүйке жүйесінің ауруы пайда болуы мүмкін. Діріл жүктемесінен пайда болуы мүмкін симптомдар анықталған жағдайда дәрігерге қаралыңыз. Көбінесе тіс, алақан немесе білек тұсында пайда болатын симптомдар мынадай (тізімі толық емес):

- апатия,
- аурулар,
- бұлшық ет әлсіздігі,
- терінің пигменттенуі,
- жағымсыз қышыма.

Жұмыс барысында бас тұтқаны екі қолмен және арнайы жерлерінен берік, бірақ тым қатты емес ұстаңыз.

Жұмыс уақытын ұзақ мерзімді жоғары жүктемелерге жол бермейтіндей етіп жоспарлаңыз.

4.2 Ескерту! Электр тогына соғылу қаупі!



Назар аударыңыз! Электр тогына соғылу қаупі!

Қауіпсіздік мақсатында желі сымның, желілік штекерге ажыратқыштар мен қосатын сымға ерекше назар аударыңыз. Ток соғу қаупінің алдын алу үшін, зақымданған шоғырсымдарды, ұяларды, айырлар мен нұсқалған қосу сымдарын пайдалануға тыйым салынады.

Сол себепті зақым белгілеріне (сынғыштық) қосу сымдарын тұрақты тексеріп тұру қажет.

Желілік сым жазылған құрылғыны ғана қолданысқа енгізіңіз.

Кабель барабанын пайдаланған кезде, оны пайдалану алдында толықтай жазу керек.

Зақымдалған ұзартқыш кабельді пайдалануға тыйым салынады. Зақымдалған ұзартқыш кабельді жаңасына ауыстыру керек, ұзартқыш кабельді жөндеуге тыйым салынады.

Құрылғыны сымдары зақымданған немесе тозған болса пайдалануға болмайды. Қосатын сымда зақым келу мен тозу белгілерінің болмауына ерекше назар аударып тексеріңіз.

Электр сымдарын жөндеу мен айырбастауды тек арнай оқытылған қызметкерлер ғана жүзеге асыру керек.



Электр тогына соғылу қаупі!

Зақымданған сымды желілік қорек көзіне қосуға тыйым салынады, оны тек электр желісінен ажыратылғаннан кейін ғана ұстауға болады.

Электр тогына соғылу қаупі!

Зақым келген кабельдерді, ағытпалар мен штекерлерді, сонымен қатар стандартты емес қосатын кабельдерді пайдалануға тыйым салынады.

Кескіш блоктарға (пышақтарға) тек аспап сөніп тұрғанда ған қол тигізуге болады.

Электр желісі сәйкес сақтандырғыштармен қорғалуын үнемі қадағалап отырыңыз.



Электр қозғалтқыш су шашыраудан сақталған болса да, құрылғыны жаңбыр кезінде немесе ылғалды ортада пайдалануға болмайды.

Ашық аспан астында жұмыс істеген кезде тек құрылғыға келетін (⇒ 10.1), су өткізбейтін ұзартқыш шоғырсымды қолданыңыз.

Шапқан кезде кабельді пышақтан неғұрлым алыс ұстаңыз.

Электр қуатының сымын ашаны розеткадан алып тастау арқылы сөндіріңіз. Электр сымын тартуға тыйым салынады.

Егер құрылғы генератор агрегатына қосылса, токтың ауытқуына орай оның зақымданбауын қарап отырыңыз.

Құрылғыны максималды ажырату тогы 30 мА балқымалы сақтандырғышпен қорғалған электр қуатының көзіне жалғап қосуға болады. Қосымша мәліметтерді электрмонтаждаушыдан алуға болады.

Электр қауіпсіздігін ұстану үшін электр кабелі үнемі меңгерікке дұрыс монтаждалуы тиіс.

4.3 Киім және әбзел



Құрылғымен жұмыс істеу үшін табаны сырғанамайтын жабық аяқ киім киіңіз. Жалаң аяқ немесе сандалдармен жұмыс істеуге тыйым салынған.



Тазалайтын жұмыстарды істеген кезде, жұмыс қолғаптарын киіңіз және ұзын шашты жинап қойыңыз (жаулық не бас киім киіңіз).



Шапқыш пышақты қайраған кезде, қорғаныс көзілдірігін кию керек.

Құралды қолданған кезде, тек ұзын шалбар және қонымды киім киіңіз.

Ешқашан да қозғалмалы бөліктерге (басқаратын тұтқыштар) тұрып қалатын кең киімді кимеңіз, әшекейлерді, галстуктарды және мойынорағыштарды тақпаңыз.

4.4 Құрылғыны тасымалдау

Өткір жүздерден және ыстық бөлшектерден зақымданбау үшін үнемі қолғаппен жұмыс істеу керек.

Тасымалдаудың алдында құрылғыны сөндіріңіз, қорек пышағын ажыратыңыз және пышақтың тоқтағанын күтіңіз.

Құрылғыны тек оның электр қозғалтқышы суығаннан кейін ғана тасуға болады.

Құрылғының салмағын ескере отырып, тиеу үшін сәйкес келетін көмекші құрылғыларды пайдаланыңыз (тиеу платформаларын, жүк көтерімділік орнату).

Құрылғыны және онымен бірге тасымалданатын бөлшектерді (мысалы, шөпжинағыш), жеткілікті көлемдегі бекіткіш заттардың көмегімен (қайыстар, арқандар және т.б.) жүк тасығыш қабатқа бекітіңіз.

Көтерген және тасыған кезде көгалшапқышпен еш түйіспеңіз.

«Тасымалдау» бөлімінің тармақтарын ұстаныңыз. Онда, көгалшапқышты тасымалдаған кезде, оны қалай көтеріп бекіту керектігі жайында жазылған. (⇒ 12.1)

Құрылғыны тасымалдау кезінде, атап айтсақ, жүктеу тұғырнамаларында жүктің және тасымалданатын заттың қауіпсіздігіне қатысты жергілікті заңдардың талаптарын орындау қажет.

4.5 Жұмысты бастамас бұрын

Құрылғыны пайдалану жөніндегі нұсқаулықты оқып шыққан адамдар ғана пайдаланатынына көз жеткізіңіз.

ІЖҚ мен электр қозғалтқышпен жабдықталған бақ аспаптарын пайдалану ережелерін сақтаңыз.

Жұмыс аумағын мұқият қарап шығыңыз және одан барлық тастар, таяқтар, сым кесектері, сүйектер және көгалшапқыш үстіге лақтырып қалуы мүмкін басқа да бөгде заттарды алып тастаңыз. Биік шөпте ағаш түбірі мен ағаш томары секілді кедергіні байқамай кетуге де болады.

Сондықтан көгалшапқышпен жұмыс бастамас бұрын шөп алаңында қалып қойған барлық кетірілмейтін бөгде заттарды (кедергілерді) белгілеп қою керек.

Құрылғыны пайдаланар алдында ақауларды жойып, барлық тозған және зақым келген бөлшектерді алмастыру керек. Құрылғыдағы анық емес немесе зақымдалған қауіп және ескерту белгілерін жаңартыңыз. STIHL делдалыңызда қосалқы жапсырмалар мен барлық басқа қосалқы бөліктер бар.

Тек қолданысқа жарамды күйдегі құрылғыны қолданыңыз. Жұмысты бастау алдында төмендегілерді тексеру керек:

- құрылғының дұрыс орнатылғанын.
- кескіш құрал және барлық кескіш бөліктің (шапқыш пышағы, бекіткіш элементтер, көгалшапқыштың корпусы) мінсіз күйін. Бас назарды бекіткіштің қауіпсіздігіне, бүлінген жерлеріне (жарықтар немесе сызаттар), сондай-ақ тозғанына аударыңыз.
- күйінің мінсіздігі және қорғаныс құрылғылардың дұрыс жұмыс істеуі (түсіріп тастауға арналған жапқыш, корпус, меңгерік, қозғалтқышты тоқтату тұтқасы сияқты).
- шөп жинағышта зақымдалған жерлердің бар-жоғын және дұрыс орнатылғандығын; зақымдалған шөп жинағышты қолдануға болмайды.
- электр қозғалтқыштың кері шегіну тежегішінің дұрыс жұмыс істеуін.

Қажет болса, барлық қажетті жұмыстарды орындаңыз немесе делдалға хабарласыңыз. STIHL компаниясы STIHL делдалдарын ұсынады.

«Электр тогына соғылу қаупі» бөліміндегі ақпаратты есте сақтаңыз (⇒ 4.2).

Ешқашан пышағы дұрыс орнатылмаған жағдайда электр қозғалтқышты қоспаңыз. Электр қозғалтқышының қызып кету қаупі!

4.6 Жұмыс уақытында



Жануарлар немесе құстар, әсіресе балалар қауіпті аумақта болғанда, ешбір жағдайда жұмыс істемеңіз.

Құралдағы орнатылған алмастырып-қосқыштар мен сақтандырғыш құрылғыларды алуға немесе қайта қосуға болмайды. Атап айтқанда, қозғалтқышты тоқтату тұтқасын меңгерікке ешқашан бекітпеңіз (мысалы, байлау арқылы).

Тұтқасы тиісті тұрпатта монтаждалуға тиіс, құрылымына еш өзгеріс енгізуге болмайды. Тұтқасы жиналып қойылған көгалшапқышты ешқашан қолданбаңыз.

Ешбір жағдайда заттарды меңгерікке қыстырмаңыз (мысалы, жұмыс киімін). Ұзартқыш кабель меңгерікке оратылып қалмауын қадағалаңыз.

Жұмысты күндіз немесе жеткілікті дәрежедегі жасанды жарық болған жағдайда ғана орындаған жөн.

Қоршаған орта температурасы +5°C-ден төмен болғанда көгал шаппаңыз.

Құрылғымен жаңбыр, күн күркірегенде және әсіресе найзағай жарқылдағанда жұмыс істеуге болмайды.

Су жерлерде орнықты тұрмайтындықтан жазатайым оқиға қаупі артады. Жұмыс барысында сырғанап кетпеу үшін ерекше абай болған жөн. Мүмкіндігінше құрылғыны дымқыл жерлерде қолданудың алдын алу керек.

Бұйымды жаңбырдың астына қалдырмаңыз.

Құрылғыны қосу:

«Қолданысқа енгізу» бөлімінің нұсқауларын сақтай отырып, шапқышты абайлап қосыңыз. (⇒ 10.) Аяқтарыңыз кескіш құрал-сайманнан едәуір қашықтықта болғанын байқап тұрыңыз.

Қосқан кезде құрылғы тегіс жерде тұруы тиіс.

Сөндіретін алдында және қосу процессінде құрылғы аударулы күйде болмауы тиіс.

Түсіріп тастауға арналған арналар қақпақпен немесе шөп жинағышпен жабылмаған болса, электр қозғалтқышты қоспаңыз.

Қысқа уақыт аралығында, жиі қосуды, атап айтсақ қосу түймешігін қайта-қайта басып «ойнамаған» жөн. Электр қозғалтқышының қызып кету қаупі!

Еңістерде жұмыс істеу:

Еңіс жерде тек көлденең бағытта қозғалуға болады, бірақ бойлай қозғалмаңыз.

Егер пайдаланушы, еңістің бойымен көгалшапқышпен қозғалған кезде, оны басқара алмай қалған болса, шапқыш оны аяқтан жығуы мүмкін.

Егер Сіз қозғалыс бағытын жүріп жатқан кезде өзгертетін болсаңыз, өте сақ болыңыз.

Еңіс жерде жұмыс істеген кезде шапқыштың орнықтылығын байқап тұрыңыз, өте еңіс жердегі шөпті шаппаңыз.

Қауіпсіздік түсінігіне орай, құрылғыны 25° (46,6 %) жоғары болатын еңіс жерде асып қойып жұмыс істеуге болмайды.

Жарақат алу қаупі бар!

25° ылди тіктігі - 46,6 см тік өріне және 100 см көлденең ұзындығына сай келеді.

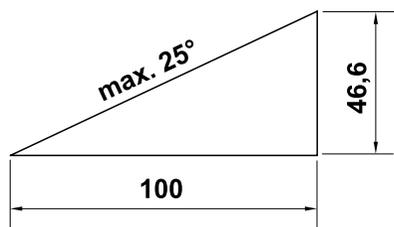

Жұмыстың басталуы:



Назар аударыңыз – жарақат алу қаупі!

Ешқашан қолыңызды немесе аяғыңызды айналатын бөлшектер аумағына апармаңыз. Айналмалы пышақты ұстамаңыз. Лақтырманың тесігінен әрқашан алшақ тұрыңыз. Жұмыс істеп тұрған шапқыштан әркез қауіпсіз қашықтықта тұрыңыз.



Құрылғы жұмыс істеп тұрғанда пышақты тексеруге тырыспаңыз. Қалдықтарды лақтыруға арналған саңылаудың жапқышын ешқашан ашпаңыз және/немесе жұмыс істеп тұрған

көгалшапқыштың шөп жинағышын алмаңыз. Айналмалы пышақ жарақаттың себепкері болуы мүмкін.

Құрылғының қолданысы жүрістің жылдамдығына негізделген - жұмыс уақытында жүгіруге болмайды. Құрылғымен бірге жылдам қозғалған кезде: сүрініп қалу, тайғанап кету және т.б. нәтижесінде жарақат алу қаупі төнеді.

Шапқыштың бағытын өзгертіп жатқан кезде немесе оны өзіңізге қарай тартқан кезде өте абай болыңыз.

Абай болыңыз: сүрініп қалуыңыз мүмкін!

Электр қозғалтқыш жұмыс істеп тұрғанда немесе желілік сым қосулы болғанда құрылғыны ешқашан көтермеңіз немесе тасымалдамаңыз.

Қыртыстағы жасырын нысандарды (көгалда бүрку жабдығы, діңгектер, су клапандары, іргетастар, электрлік сымдар және т.б.) өткізіп жіберу керек. Мұндай бөгде заттардың үстінен ешқашан жүргізбеңіз.

Еңістер, алқап жиектері, арықтар мен бөгеттердің жанында жұмыс істеген кезде құрылғыны абайлап пайдаланыңыз. Әсіресе мұндай қауіпті жерлерден жеткілікті қашықтықта болуын қадағалаңыз.

Егер кескіш құрал немесе құрылғы кедергіге немесе бөгде денелерге кез болса, электр қозғалтқышты сөндіру қажет, желіден ажыратып, мұқият тексеру керек.



Кескіш құрал ажыратылғаннан кейін толық тоқтағанға дейін біршама уақыт өтетінін естен шығармаңыз.

Электр қозғалтқышты ажыратыңыз,

- егер тасымалдау барысында құрылғы шөп өспеген жерге тиетін болса,
- егер сіз мезгіл-мезгіл құрылғыны жұмыс аймағынан алып кетіп тұрсаңыз,
- шөп жинағышты алып тастар алдында.
- кесік биіктігін орнатар алдында.



Электр қозғалтқышты сөндіріп, желілік штекерді суырып алыңыз, кескіш құрал толықтай тоқтағанына көз жеткізіңіз,

- лақтырманың науасындағы бұғаттауды босату немесе бітелген жерлерін тазалау алдында;
- кескіш құрал бөгде заттарға тап болған жағдайда. Кескіш құралда ықтимал зақымдардың бар-жоғын тексеріп шығу керек. Құрылғыны зақым тиген немесе кесетін дестесі не электр қозғалтқыш білігі қисайғанда пайдалануға болмайды. **Ақаулы бөлшектерден жарақат алу қаупі туындайды!**
- тексеруге, тазалауға немесе құрылғымен басқа жұмыстарға кірісер алдында (мысалы, кесік биіктігін белгілегенде, бас тұтқаны жинағанда/реттегенде);
- құрылғыдан алшақ кетіп, оны назарсыз қалдырмас бұрын;
- құрылғыны көтермес немесе тасымалдамас бұрын;
- тасымалдау алдында.

- бөтен зат түсіп кетсе немесе құрылғы өте қатты дірілдесе. Бұл жағдайда құрылғыда, әсіресе кескіш бөлікте (пышақ, кесетін десте, пышақтың бекіткіші) зақымдалған жерлердің бар-жоғын тексеріңіз және құрылғыны іске қосып, оның жұмысын жалғастырмаз бұрын қажетті жөндеу жұмыстарын орындаңыз.



Жарақат алу қаупі бар!

Қатты дірілдер әдетте ақаулықтың белгісі болып табылады.

Құрылғының, әсіресе, пышақ білігі майысқан немесе шапқыш пышағы зақымдалған немесе майысқан болса, оны қолдануға болмайды.

Қандай да кеңестер қажет болған жағдайда, барлық қажетті жұмыстарды кәсіпқой маманға орындауға беріңіз – STIHL компаниясы STIHL делдалдарын ұсынады.

Ұсақтағышты қосу салдарынан болған қуаттың тұрақсыздығы үшін желінің белгілі бір параметрлерінде осы электр желісіне қосылған басқа құрылғылар істен шығуы мүмкін. Бұл жағдайда сәйкес әрекеттерді орындау қажет (мысалы, құрылғыны басқа электр желісіне немесе кедергісі ең төмен желіге қосуға болады).

4.7 Техникалық қызмет көрсету, тазалайтын жұмыстар жасау, жөндеу және сақтау



Құрылғымен барлық жұмыстарды орындар алдында, құрылғыны орнату және тазалау алдында немесе қосатын

желінің жағдайын тексерудің алдында, құрылғыны сөндіріңіз және штекерді желіден алып тастаңыз.

Жабық жерде тоқтата тұру, техникалық жұмыстарды жүргізу және құрылғыны тазалайтын жұмыстарды бастамас бұрын, оған толықтай сууға уақыт беріңіз.

Тазалау:

Қолданып болғаннан кейін, құрылғы жақсылап тазартылуы керек. (⇒ 11.2)

Шөптің қалдығын ағаш таяқпен кетіріңіз. Шапқыштың астыңғы бөлігін қылшақпен жуыңыз.

Ешқашан жоғары қысымды тазалағышты пайдаланбаңыз және құрылғыны ағынды сумен жумаңыз (мысалы, бақшалық шлангінің көмегімен).

Агрессивті жуғыш заттарды пайдаланбаңыз. Бұлар пластиктің немесе металдың зақымдалуына әкеліп, STIHL құрылғысының қауіпсіз жұмысына теріс әсер етуі мүмкін.

Өрттің туындау қаупін азайту үшін, желдеткіш бұрғы құдықтары, электр қозғалтқыштың капоты мен корпусы арасында: шөп, сабан, мүк, қураған жапырақ және ағып кеткен майлаудың болмағанына көз жеткізіңіз.

Техникалық қызмет көрсету жөніндегі жұмыстар:

Осы пайдалану жөніндегі нұсқаулықта көрсетілген техникалық қызмет көрсету жөніндегі жұмыстарды орындаңыз, барлық басқа жұмыстарды делдал өткізуі тиіс.

Қажетті құралдар мен білім жетіспеген жағдайда **дереу** делдалға хабарласыңыз.

STIHL компаниясы техникалық қызмет

көрсету жөніндегі жұмыстарды және жөндеуді орындау үшін тек STIHL делдалдарына жүгінуді ұсынады. STIHL делдалдары тұрақты түрде оқытуды ұсынады және техникалық ақпаратты қамтамасыз етеді.

Аталмыш құрылғы үшін тек қана STIHL компаниясы рұқсат еткен немесе техникалық тұрғыдан бірдей құралдарды, керек-жарақтар мен аспалы жабдықтарды пайдаланыңыз, әйтпесе адамдарға зақым келтіру немесе құрылғының бұзылу қаупі туындайды. Сұрақтар болған жағдайда делдалға хабарласыңыз.

STIHL компаниясының түпнұсқа құралдары, керек-жарақтары мен қосалқы бөлшектері өз қасиеттері бойынша құрылғы үшін оңтайлы және пайдаланушының талаптарына сай келеді. STIHL түпнұсқа қосалқы бөлшектерін STIHL қосалқы бөлшек нөмірі, STIHL атауы және қажет болғанда STIHL қосалқы бөлшек коды бойынша анықтауға болады. Ұсақ бөлшектерде тек бөлшек нөмірі ғана болуы мүмкін.

Ескерту және нұсқау жапсырмалары әрқашан таза және оқылатын күйде болуы керек. Зақымдалған немесе жоғалған жапсырмаларды STIHL делдалдарының жаңа түпнұсқа жапсырмаларына ауыстырыңыз. Бөлшекті жаңасына ауыстырған кезде, жаңа бөлшекте дәл сондай жапсырманың бар болғанына көз жеткізіңіз.

Кескіш бөліктің жұмысын тек мықты жұмыс қолғаптарын киіп, өте сақ түрде орындаңыз.

Барлық сомындар, бұрандамалар мен бұрандалар, әсіресе пышақ бұрандасы жақсылап тартылғанын және құрылғының қауіпсіз әрі қалыпты күйінде тұрғанын байқап тұрыңыз.

Құрал мен шөпжинағышта тозған және зақымды жерлерінің бар-жоғын әсіресе қоймаға қабылдар алдында үнемі тексеріп отырыңыз (мысалы, қысқы үзіліс кезінде). Қауіпсіздік түсінігіне орай, тозған және зақымданған бөлшектерді дереу ауыстыру керек, соның арқасында құрал қауіпсіз әрі қалыпты қолданыс жағдайында болады.

Егер техникалық қызмет көрсету кезінде қандай да бір бөліктер немесе қорғаныш құрылғылары алынып тасталса, нұсқаулықтың талабына сәйкес оларды орнына орнату қажет.

Шабу пышағын тұрақты түрде бекіткіштің қауіпсіздігіне, зақым келуін және тозуын тексеріп отырыңыз.

4.8 Ұзақ мерзім бойы сақтау

Суыған құрылғыны сақтау үшін құрғақ, жабық орынға қойыңыз.

Оқымаған адамға (мысалы, балаларға) ұсақтағышпен жұмыс істеуге тыйым салынған.

Ұзақ уақыт сақтау алдында (мысалы, қыс айларында) құрылғыны мұқият тазарту қажет.

Құрылғыны тек жұмысқа жарамды күйінде ғана пайдаланған жөн.

4.9 Пайдаға асыру

Ауыстырылған агрегат нұсқаулыққа сәйкес пайдаға асырылатынына көз жеткізіңіз. Пайдаға асырар алдында, агрегатты қолданысқа жарамсыз етіңіз. Сонымен қатар, жазатайым жағдайлардан сақтану үшін қоректің желілік кабелін немесе электр қозғалтқыш кабелін ағыту ұсынылады.

Дене зақымын алу қаупі!

Өз мерзімін қызмет етіп аяқтаған құрылғыны ешқашан назарсыз қалдырмаңыз. Құрылғы мен кескіш құрал балалардан алшақ жерде тұрғанына көз жеткізіңіз.

5. Таңбалардың сипаттамасы



Назар аударыңыз!

Қолданар алдында пайдалану жөніндегі нұсқаулықты оқып шығыңыз.



Жарақат алу қаупі бар!

Қауіпті аймақта адамдардың болуына тыйым салынған.



Жарақат алу қаупі!

Шапқыштың өткір пышағын абайлап ұстаңыз. Шабу пышағы, сөнгеннен кейін де бірнеше секунд бойы жұмыс істеп тұрады (қозғалтқыштың/ қозғауыш тежегіш). Кескіш құралмен жұмыс жасар алдында, сонымен қатар техникалық қызмет көрсету, жөндеу, қосатын желінің күйіне тексеру жасағанда және құрылғыны назарсыз қалдырар алдында электр қозғалтқышты сөндіріп, желі штекерін ажырату керек.



Электр тогына соғылу қаупі!

Қосатын кабель мен кесетін құралдарды бір-бірінен қашықтықта ұстаңыз.



Электр қозғалтқышты қосыңыз.

6. Қолданысқа дайындау

6.1 Көгалшапқышты құрастыру



Жарақат алу қаупі
"Сіздің қауіпсіздігіңіз"
тарауындағы қауіпсіздік
техникасы ережелерін
орындаңыз. (⇒ 4.)

- Көлденең, тегіс және берік жерде құрастырыңыз. Құрастырудан бұрын жиынтықтың толықтығын тексеріңіз.



- Шөп жинағышты және бас тұтқаның төменгі бөліктерін (D) құрастырыңыз – Созылу мезетін сақтаңыз.



- Бас тұтқаның жоғарғы бөлігін бас тұтқаның төменгі бөліктеріне қажетті биіктікке орнатып, ұстап тұрыңыз. (⇒ 7.3)

- Бас тұтқаның жоғарғы бөлігін орнатыңыз және қуат кабелін суретте көрсетілгендей шоғырсымды ұстаушыға (J) салыңыз және оны қысқыштармен (K) тұтқаға бекітіңіз.



- Шөп жинағышты салыңыз. (⇒ 7.1)

7. Басқару элементтері

7.1 Шөпжинағыш



Орнату:

- Қалдықтарды лақтыруға арналған жапқышты (1) ашып, ұстап тұрыңыз.
- Тұтқыр шығыңқы жерлері бар шөп жинағышты (2) аспаптың екінші жағындағы қысқышқа (3) салыңыз.
- Қалдықтарды шығаруға арналған жапқышты (1) жабыңыз.

Алу:

- Қалдықтарды лақтыруға арналған жапқышты (1) ашып, ұстап тұрыңыз.
- Шөпжинағышты (2) аздап көтеріп, кейін шешіңіз.
- Қалдықтарды шығаруға арналған жапқышты (1) жабыңыз.

7.2 Толтыру деңгейінің индикаторы



Өзінің үстіңгі бөлігіндегі толтырылу индикаторымен жабдықталған (1) шөпжинағыш.

Шапқыш пышақтың айналуының арқасында түзілетін ауа ағыны және бірте-бірте толатын шөпжинағыш, толтырылу деңгейін көтереді (2): Шөпжинағыш орылған шөпке толады.

Шөпжинағыштың толтырылу шамасына қарай ауа ағыны бәсеңдеп толтыру деңгейінің индикаторы түседі (3):

- Толған шөпжинағышты босатыңыз (⇒ 10.5).

7.3 Бас тұтқа



Қысып қалу қаупі!

Айналмалы тұтқаларды бұрап босату кезінде бас тұтқаның жоғарғы бөлігі аударылып кетуі мүмкін. Сондықтан да айналмалы тұтқаларды бұрап босату кезінде бас тұтқаның жоғарғы бөлігін (2) әрқашан ең жоғарғы жерде бір қолмен ұстап тұрыңыз.

1 Бас тұтқаның жоғарғы бөлігінің аударылуы:

Тасымалдау күйі – шағын түрде тасымалдау және сақтау үшін:

- Айналмалы тұтқаларды (1) бұрап шығарыңыз, олар еркін бұралуы тиіс және бас тұтқаның жоғарғы бөлігін (2) алға аударыңыз. Электр сымының зақымдалмағанына көз жеткізіңіз.

Жұмыс күйі – құрылғыны жылжыту үшін:

- Бас тұтқаның жоғарғы бөлігін (2) артқа аударыңыз және бір қолмен ұстап тұрыңыз.
- Айналмалы тұтқаларды (1) толық бұрап бекітіңіз.

2 Кесу биіктігін реттеу:

Бас тұтқаның жоғарғы бөлігі биіктігі бойынша 2 күйге орнатылады:

- Айналмалы тұтқаларды (1) бұрап босатыңыз және бұрандаларды (3) бұрап шығарыңыз.

- Бас тұтқаның жоғарғы бөлігін (2) қажетті биіктікке орнатыңыз:
Тесік **A** – жоғарғы күйі
Тесік **B** – төменгі күйі
- Бұрандаларды (3) бас тұтқаның төменгі және жоғарғы бөліктеріндегі тесіктер арқылы салыңыз, айналмалы тұтқаларды (1) бұрап бекітіңіз.

7.4 Кесу биіктігінің орталықтандырылған реттеуі



Кесу биіктігінің әр түрлі **бес** күйі бар.

Деңгей 1:
ең төмен кесу биіктігі (25 мм)

Деңгей 5:
ең жоғары кесу биіктігі (65 мм)

Кесу биіктігін реттеу:

- Бекіту тұтқасын (1) сыртқа итеріңіз және ұстап тұрыңыз.
- Құрылғыны жоғары және төмен жылжытып, қажетті кесу биіктігін орнатыңыз.
- Бекіту тұтқасын (1) босату арқылы бекітіңіз.

8. Жұмыс нұсқаулары

8.1 Жалпы ақпарат



Жарақат алу қаупі бар!
Кабель орамдарын бірден тарқатыңыз.

Шапқан кезде жалғастырғыш сымды артыңызда ұстаңыз. Жалғастырғыш сымдар шабу барысында кездейсоқ кесіліп қалуы мүмкін немесе оларға сүрініп қалуға болады. Сол себепті олар құлап қалу қаупін тудырады. Осылайша, жалғыз әдіс — қырқылған көгалда сым әрқашан көрініп тұратындай қырқу.

Көгалды әдемі және қалың ету үшін, оны жиі орып, өсіп кетуіне жол бермеу керек.

Ыстық әрі құрғақ климаттық жағдайларда көгалды өте қысқа етіп шабуға болмайды, әйтпесе ол күнге күйіп, түрін жоғалтады!

Мұқалған пышақты пайдаланғанға қарағанда, өткір пышақты пайдаланғанда орылған көгал әдемірек көрінеді, сол себепті пышақтарды уақытылы қайрап тұру қажет (STIHL компаниясының делдалында бар).

8.2 Электр қозғалтқышқа дұрыс жүк-салмақ түсіру

Шөп биік болғанда немесе кесік биіктігі өте төмен болғанда көгалшапқышты іске қоспаңыз.

Көгалшапқышқа тек электр қозғалтқыш айналымдарының санын қатты төмендетпейтіндей етіп қана жүк салмақ түсіруге болады.

Айналу жиілігі азайған кезде кесу биіктігін арттырыңыз немесе/және беріліс жылдамдығын қысқартыңыз.

8.3 Егер шабу пышағы тоқтап қалған болса

Электр қозғалтқышты бірден сөндіріңіз және желілік штекерді ажыратудан суырып алыңыз. Сонсоң ақау себептерін жойыңыз.

8.4 Электр қозғалтқышты қызып кетуден сақтау

Егер жұмыс барысында электр қозғалтқыш шамадан артық күш түскен болса, автоматты түрде шамадан артық тиеуден қорғау үшін орнатылған аспабы іске қосылады және оны сөндіріп тастайды.

Қызып кету себептері:

- Тым биік шөпті шабу немесе кесік биіктігі тым төмен болғанда,
- беріліс жылдамдығы тым жоғары,
- салқындатқыш ауаны өткізуге қатысты тазалайтын жұмыстардың дәрежеде орындалмауы (саңылаулы ауа сорғыш)
- Шабу пышағы мұқалған немесе тозған,
- сәйкес келмейтін немесе тым ұзын қосатын желі – кернеу төмендейді (⇒ 10.1).

Қолданысқа қайта енгізу

Құрылғының сууы үшін шамамен 20 мин. уақыт беріңіз (қоршаған ортаның температурасына байланысты), одан кейін қайта пайдалана беруге болады (⇒ 10.).

8.5 Пайдаланушының жұмыс аймағы



- Электр қозғалтқыш іске қосылған жағдайда қауіпсіздік түсінігіне орай, пайдаланушы әрдайым бас тұтқаның артында тұруы керек. Жұмыс істеп тұрған шапқыштан әркез қауіпсіз қашықтықта тұрыңыз.
- Көгалшапқышқа тек бір адам қызмет көрсете алады, бөгде адамдар қауіпті аймақтан тыс болуы керек. (⇒ 4.)

9. Сақтандырғыш құрылғылар

Қауіпсіз түрде пайдалану және мақсатынан тыс қолданудан қорғану мақсатында, құрылғы бірнеше сақтандырғыш құрылғымен жабдықталған.



Жарақат алу қаупі бар!

Егер сақтандырғыш құрылғыда ақау табылса, құрылғыны пайдалануға болмайды. Делдалға жүгініңіз, STIHL компаниясы STIHL делдалдарын ұсынады.

9.1 Қорғаныс құрылғылары

Көгалшапқыш - шапқыш пышақ пен лақтырылатын орылған шөптің арасындағы кездейсоқ байланысты болдыртпайтын қорғаныс құрылғыларымен жабдықталған. Оларға: корпус, түсіріп тастауға арналған жапқыш, орылған шөптің шөпжинағышы және дұрыс құрастырылған тұтқа.

9.2 Екі қолмен жұмыс істеңіз

Электр қозғалтқышты қосу үшін, қосу түймешігін оң қолмен басып, ұстап тұру қажет, ал кейін қозғалтқышты тоқтату тұтқасын сол қолмен меңгерікке қысыңыз.

9.3 Электр қозғалтқышты кері айналдыру тежегіші

Қозғалтқышты тоқтату тұтқасы болмаған жағдайда шабу пышағы 3 секундтан кем уақыт ішінде тоқтайды.

Электр қозғалтқышқа біріктірілген кері шегіну тежегіші толығымен пышақты тоқтатуға дейінгі уақытты қысқартады.



Электр қозғалтқышты қосқаннан кейін пышақ айнала бастайды және ауа ағынынан пайда болатын шу естіледі. Инерция бойынша жұмыс істеу уақыты ауа ағыны пайда ететін шудың ұзақтығына тең, электр қозғалтқышты өшіргеннен кейін, оны секундомермен өлшеуге болады.

10. Қолданысқа енгізу

10.1 Құрылғыны желіге қосу



Ток соғу қаупі бар!

«Қауіпсіздік шаралары» (⇒ 4.2) бөліміндегі қауіпсіздік техникасының нұсқауларын ұстаныңыз.

Кабель барабанын пайдаланғанда жалғастырушы сымды толығымен жазу керек, әйтпесе кедергі қуаты жоғалуы және қызып кетуі мүмкін.

Жалғастырғыш сымдар ретінде **H07 RN-F DIN/VDE 0282** шлангілі сымдарынан жеңіл болмайтын сымдарды ғана пайдалануға болады.

Ең қысқа көлденең қима:

25 м ұзындыққа дейін: 3 x 1,5 мм²

50 м ұзындыққа дейін: 3 x 2,5 мм²

Жалғастырғыш кабель ұясы резеңкеден жасалуы тиіс немесе оның резеңке оқшаулағышы болуы тиіс және **DIN/VDE 0620** стандартына сай келуі тиіс.

Кернеу және электр желісінің жиілігі фирмалық тақтайшадағы деректерге немесе «Техникалық деректер» (⇒ 17.) бөліміндегі деректерге сәйкес келуі тиіс.

Желіге қосылуға арналған сым тиісті сақтандырғышпен жабдықталуы тиіс (⇒ 17.).

Аталмыш құрылғы байланыс нүктесіндегі (үй желісіне қосылым) жүйелік қарсылығы $Z_{\text{макс}}$ ең көбі **0,49 ом** (50 Гц жиілікте) құрайтын қуат беру желісінде пайдалануға арналған.

Пайдаланушы пайдаланылып отырған электрлік желінің параметрлері жоғарыда аталған талаптарға сай келетініне көз жеткізуі тиіс. Қажет болған жағдайда электрлік желінің толық қарсылығын электрмен жабдықтау ұйымынан біліп алуға болады.

10.2 Тартудан жеңілдету



Жұмыс барысында тартудан жеңілдету қосатын желінің өздігімен оралуының және желілі қуат көзінің ажыратылып қалу мүмкіндігінің алдын алады.

Сол себепті қосатын кабель тартудан жеңілдетуге арналған құрылғы арқылы өтуі тиіс.

- Қосатын кабельден ілгек жасаңыз (1) және оны бұрғы құдығына кіргізіңіз (2).
- Ілгекті ілмекке іліңіз (3) және оны тартып тастаңыз.

10.3 Көгалшапқышты қосу



 Электр қозғалтқышты биік шөпте немесе ең төмен кесік биіктігінде қоспаңыз, себебі ол қосылу процессін қиындатады.

- Қосу түймешігін басып, ұстап тұрыңыз (1). Стоп-мотор тұтқасын меңгерікке қапсырыңыз (2) және оны ұстап тұрыңыз.
- Қосу түймешесін (1) стоп-мотор тұтқасын іске қосқанға кейін жіберуге болады (2).

10.4 Көгалшапқышты ажырату



- Қозғалтқышты тоқтату тұтқасын жіберіңіз (1). Аз уақыттан соң электр қозғалтқыш пен шабу пышағы тоқтайды.

10.5 Шөп жинағышты тазарту



Жарақат алу қаупі бар!

Қауіпсіздік түсінігіне орай, шөп жинағышты алар алдында электр қозғалтқышты әркез сөндірген жөн.

- Шөп жинағышты алыңыз. (⇒ 7.1)
- Шөп жинағышты бекітетін цупферде (1) ашыңыз. Шөп жинағыштың (2) жоғарғы бөлігін ашып ұстап тұрыңыз. Шөп жинағышты артқа қарай қайырып, оны босатыңыз.
- Шөп жинағышты жабыңыз.
- Шөп жинағышты өз орнына қойыңыз. (⇒ 7.1)

11. Техникалық қызмет көрсету

11.1 Жалпы ережелер



Жарақат алу қаупі бар!

«Қауіпсіздік шаралары» (⇒ 4.) бөліміндегі қауіпсіздік техникасының нұсқауларын ұстаныңыз.

Делдалдардың тарапынан жыл сайынғы техникалық қызмет көрсету:

Көгалшапқыш жыл сайын делдалға апарылып тексерілуі тиіс. STIHL компаниясы STIHL делдалдарын ұсынады.

11.2 Құрылғыны тазалау



Техникалық қызмет көрсету жиілігі:

әр пайдаланғаннан кейін

- Көгалшапқышты берік, тегіс және көлденең жерге қойыңыз.
- Шөп жинағышты алыңыз. (⇒ 7.1)
- Құрылғының төменгі бөлігін тазалау үшін көгалшапқышты (1) бір жағына аударыңыз.
- Құрылғыны қылшақпен немесе шүберекпен сулап тазартуға болады. Шөптің қалдығын ағаш таяқпен кетіріңіз. Қажет болса, арнайы тазартқышты пайдаланыңыз (мысалы, STIHL арнайы тазартқышы).
- Қозғалтқыштың бөлшектерін, тығыздамаларды немесе иінтіректердің тіреуіштерін жоғары қысым астында тазалауға немесе су ағынын бағыттауға тыйым салынады.

11.3 Электр қозғалтқышы және доңғалақ

Электр қозғалтқышы қызмет көрсетуді талап етпейді.

Доңғалақтардың иінтіректері қызмет көрсетуді талап етпейді.

11.4 Бас тұтқаның жоғарғы бөлігі

Техникалық қызмет көрсету жиілігі: әр пайдаланудан бұрын

Бас тұтқаның жоғарғы бөлігінің зақымдалмағанын тексеріңіз – ол оқшаулағыш қабатпен жабылған. Егер ол зақымдалған болса, көгалшапқышты іске қоспаңыз және бас тұтқаның жоғарғы бөлігін ауыстырыңыз.

11.5 Шапқыш пышаққа техникалық қызмет көрсету



Техникалық қызмет көрсету жиілігі: әр пайдаланудан бұрын



Жарақат алу қаупі!

Әр пайдаланудан бұрын пышақтың зақымдалмағанын тексеріңіз. Ойықтар немесе жарықтар байқалса немесе тозу шегіне жеткен немесе одан асып кетсе, пышақты ауыстырыңыз.

- Көгалшапқышты бір жағына аударыңыз. (⇒ 11.2)
- Шапқыш пышақтарды (1) тазартыңыз және зақымдарының (аздап жарылу немесе жарықтар) жоқ екендігін немесе тозбағандығын тексеріңіз, және қажет болса, алмастырыңыз.
- Бірнеше жерден жылжымалы калибрдің көмегімен пышақтың қалыңдығын **A** тексеріңіз. Әсіресе пышақ қалқандары аумағын мұқият өлшеңіз.
A > 1,6 мм
- Сызғышты (2) пышақтың алдыңғы жиегіне қойып, **тозу деңгейін B** өлшеңіз.
B < 5 мм

11.6 Көгалшапқыш пышағын алу және орнату



Жарақат алу қаупі!

Көгалшапқыш пышағымен барлық жұмыстар орындаған кезде арнайы қорғаныс қолғаптарын киіңіз.

- Көгалшапқышты пышағымен жұмыс істеу үшін бүйірінен аудартыңыз. (⇒ 11.2)

1 Бөлшектеу:

- Көгалшапқыш пышағын (1) бір қолыңызбен ұстаңыз.
- Пышақ бұрандамасын (2) бұрап босатыңыз да, ұстағышпен (3) және көгалшапқыш пышағымен (1) бірге алып тастаңыз.

2 Орнату:



Жарақат алу қаупі!

Орнату үшін көгалшапқыш пышағының күйін (зақымдар, сынықтар) қадағалап тұрыңыз, қажет болған жағдайда ауыстырыңыз. (⇒ 11.5) Көгалшапқыш пышағын қанаттарын жоғары қаратып (құрылғыға қарай) тек суретте көрсетілгендей орнатыңыз. Пышақ бұрандамасының созылу мезетін мұқият сақтап тұрыңыз, өйткені кескіш құралдың берік бекітілуі дәл осыған байланысты болады. Пышақ бұрандамасын **Loctite 243** көмегімен бекемдеңіз.

Пышақ бұрандамасы мен ұстағышты пышақты әр алмастырған сайын ауыстырыңыз.

- Пышақтың тіреу бетін, ұстағышты және пышақ төлкесін тазалаңыз.
- Көгалшапқыш жүзін (1) қанаттарын жоғары қаратып пышақ төлкесіне іліңіз. Пышақ төлкесінің бағыттаушы штифттерін (4) көгалшапқыш пышағының қуыстарына орналастырыңыз.
- Көгалшапқыш пышағын (1) бір қолыңызбен ұстап, ұстағышты (3) кигізіңіз.
- Пышақ бұрандамасын (2) бұрап бекітіңіз және берік бұрап тастаңыз.
Созылу мезеті Пышақ бұрандамасы:
15 - 20 Нм

11.7 Шапқыш пышағын қайрау

STIHL шапқыш пышақтарын қайрауды мамандарға тапсыруды ұсынады. Пышақтар дұрыс қайралмаған кезде (қайрау бұрышы дұрыс емес, теңсіздік және т.б.) құрылғының жұмысы нашарлайды.

Қайрау бойынша нұсқаулық:

- Шапқыш пышағын шығарып алыңыз. (⇒ 11.6)
- Шапқыш пышағын қайраған кезде, мысалы, сумен салқындату қажет. Көк түс пайда болмауы керек, әйтпесе жарамдылық мерзімі қысқартылады.
- Теңгерімсіздік тудырған дірілдерді болдырмау үшін пышақты біркелкі қайраңыз.
- Қайрау бұрышын 30° етіп сақтаңыз.
- Қайрағаннан кейін кескіш жиегіндегі үгінділерден ұсақ бүдірлі ысқыш қағазбен тазартыңыз.

11.8 Сақтау (қысқы қаңтарылу кезеңінде)

Көгалшапқышты құрғақ, жабық әрі шаңсыз жерде сақтаңыз. Үй-жайда балалардың әрекет қашықтығы жоқ екеніне көз жеткізіңіз.

Көгалшапқышты тек техникалық қауіпсіз жерде ғана ұстауға болады, қажет болған жағдайда меңгерікті қайырып тастаңыз.

Барлық гайкалар, бұрандалар мен бұрандамалар жақсы тартылуы тиіс, құрылғыдағы өшіріліп қалған сақтандыру жазуларын жаңартыңыз, оны тозу мен бұзылу нышандарына тексеріңіз. Тозған немесе бұзылған бөлшектерді ауыстырыңыз.

Әдетте, табылған ақауларды құрылғыны сақтауға қояр алдында жояды.

Пайдалану арасындағы үзілістер ұзақ болған жағдайда (қысқы үзіліс) келесі тармақтарға назар аударыңыз:

- Құрылғының барлық сыртқы бөлшектерін дұрыстап тазалап шығыңыз.
- Барлық қозғалмалы бөлшектерді жақсылап майлаңыз.

12. Тасымалдау

12.1 Тасымалдау



Жарақат алу қаупі!

Тасымалдаудан бұрын "Сіздің қауіпсіздігіңіз" бөлімін оқып шығыңыз. (⇒ 4.)

Тасымалдау кезінде әрқашан қажетті арнайы киімді (қорғаныш аяқ киімі, қорғаныш қолғаптары) киіңіз.

Көтеруден немесе тасымалдаудан бұрын әрқашан желілік сымды ажыратыңыз.

Құрылғыны тасымалдау:

- Көгалшапқышты жылжитқан кезде, бір қолыңызбен тасымалдау тұтқасынан (1), ал екінші қолыңызбен тұтқасыз (2) ұстаңыз. Шабу пышақтарының және дененің арасындағы, әсіресе, аяқтар мен табан арасындағы қашықтықты қатаң қадағалаңыз.

немесе

- Көгалшапқышты бір қолыңызбен тасымалдау тұтқасынан (1) ұстаңыз.

Құрылғыны бекіту:

- Жарамды бекіту құралдарының көмегімен көгалшапқышты және шөп жинағышты жүктеу алаңшасында бекітіңіз.
- Арқандарды немесе белдіктерді тасымалдау тұтқасына (1) және бас тұтқаның төменгі бөліктеріне (3) бекітіңіз.

13. Тозу дәрежесін барынша азайту және зақымдардан қорғау

Техникалық қызмет көрсету туралы маңызды ақпарат

Көгалшапқыш, қолмен басқарылады және желі арқылы жұмыс істейді (STIHL RME)

Пайдалану жөніндегі нұсқаулықтың талаптарын сақтамау нәтижесінде, әсіресе қолдану мен қызмет көрсету қауіпсіздігіне немесе рұсқат етілмеген құрамдас бөліктерді немесе қосалқы бөлшектерді қолдану нәтижесінде пайда болған кез келген материалдық залал немесе жарақаттану үшін STIHL компаниясы жауапкершілік тартпайды.

STIHL құрылғысының зақымдарын немесе шамадан тыс тозуын болдырмау үшін міндетті түрде мына маңызды нұсқауларды орындаңыз:

1. Тозатын бөлшектер

STIHL құрылғысының кейбір бөлшектері мақсатына сай пайдаланылған кезде де қалыпты тозуға тап болады және оларды пайдалану түрі мен ұзақтығына қарай уақыт өте келе ауыстыру керек.

Оларға мыналар жатады:

– Шапқыш пышақ

2. Осы пайдалану жөніндегі нұсқаулықтың талаптарын орындау

STIHL құрылғысын пайдалану, сақтау және оған техникалық қызмет көрсету жұмыстарын осы пайдалану жөніндегі нұсқаулықтың талаптарына сай мұқият өткізу керек. Қауіпсіздік, пайдалану және техникалық қызмет көрсету

нұсқауларын сақтамаудан пайда болған бүкіл шығындар үшін пайдаланушының өзі ғана жауапты болады.

Атап айтқанда, бұл мыналарға қатысты:

- өлшемі жеткіліксіз жеткізу сымын пайдалану (көлденең қима).
- қате электр қосылымы (кернеу).
- өнімге STIHL компаниясы рұқсат етпеген өзгерістер енгізу.
- сапасы төмен, қабылдарлық емес, құрылғыға арналмаған құралдарды және керек-жарақтарды пайдалану.
- өнімнің мақсатына сай қолданылмауы.
- өнімді спорттық немесе конкурстық іс-шараларда қолдану.
- бөлшектері ақаулы өнімді пайдаланудан болатын зақымдар.

3. Техникалық қызмет көрсету жөніндегі жұмыстар

«Техникалық қызмет көрсету» бөлімінде көрсетілген барлық жұмыстар тұрақты түрде жүзеге асырылуы тиіс.

Техникалық қызмет көрсету жөніндегі осы жұмыстарды пайдаланушы өз бетімен өткізе алмаған жағдайда делдалға хабарласу керек.

STIHL компаниясы техникалық қызмет көрсету жөніндегі жұмыстарды және жөндеуді орындау үшін тек қана STIHL делдалдарына жүгінуді ұсынады.

STIHL делдалдары тұрақты түрде оқытуды ұсынады және техникалық ақпаратты қамтамасыз етеді.

Осы жұмыстар өткізілмеген жағдайда пайдаланушыны жауапкершілікке тартатын зақымдар пайда болуы мүмкін.

Оларға мыналар жатады:

- салқындататын ауа өткізгішке қатысты тазалайтын жұмыстардың дұрыс орындалмауының салдарынан электр қозғалтқыштың бұзылуы (саңылаулы ауа сорғыш),
- тоттануға және дұрыс сақтамауға байланысты басқа да зақымдары.
- сапасыз қосалқы бөлшектерді қолдануға байланысты сынған жерлері.
- уақытында өткізілмеген немесе жеткіліксіз түрде өткізілген техникалық қызметтен туындаған не болмаса біліксіз тұлғалар тарапынан өткізілетін сервистік және жөндеу жұмыстарының кезінде пайда болған зақымдар.

14. Қоршаған ортаны қорғау



Шабылған шөпті қоқыс ретінде лақтыруға болмайды, оны компостирлеу керек.

Қаптамасы, құралдың өзі және керек-жарақтар, кәдеге жаратылатын материалдардан өндіріліп, тиісті тұрпатта кәдеге жаратылуы қажет.

Материалдың қалдықтарын бөлшектеп, экологиялық рұқсат етілген түрде пайдаға асырғанның арқасында, осы үшін жарамды қалдықтарды көп рет қолдануға мүмкін болады. Осы себеппен, әдеттегі қызмет ету мерзімі өткеннен кейін, құрал, өңделгеннен кейін қайтара қолданыла алатын қалдықтардың жиналатын орнына жіберіледі. Пайдаға асырған кезде «Пайдаға асыру» бөлімінің нұсқауларын ұстаныңыз. (⇒ 4.9)

Өзіңіздің пайдаға асыратын орталыққа немесе қалдықтарды қалайша кәсіби түрде пайдаға асыруға болатындығын білу үшін делдалдарға жүгініңіз.

15. Басқа да қосалқы бөлшектер

Шапқыш пышағы:
6311 702 0100

Пышақ бұрандамасы:
9018 321 1800

Қармау:
6311 702 0600



Пышақ бұрандамасы мен қармауды пышақтармен бірге ауыстыру қажет. Қосалқы бөлшектерді STIHL делдалдарынан сатып алуға болады.

16. ЕО талаптарына сәйкестік туралы декларация

16.1 Көгалшапқыш, қолмен басқарылады және желі арқылы жұмыс істейді (STIHL RME)

STIHL Tirol GmbH
Hans Peter Stihl-Straße 5
6336 Langkampfen
Австрия

төмендегіні толық жауапкершілікпен жариялайды:

Көгалшапқыш, қолмен басқарылады және желі арқылы жұмыс істейді (STIHL RME),

Өндіруші **STIHL**
Түрі RME 235.0
Сериялық 6311
идентификация
келесі ЕО директиваларына сәйкес
келеді:
2000/14/ЕС, 2014/30/ЕУ, 2006/42/ЕС,
2011/65/ЕУ

Өнім келесі нормативтерге сай
өндірілген:
EN 60335-1, EN 60335-2-77

Бұйымды әзірлеу және жасап шығару
үшін өндірілген күннен бастап жарамды
болатын нормалардың нұсқалары
қолданылады.

Қолданылатын сәйкестікті бағалау әдісі:
Қосымша VIII (2000/14/ЕС)

Сертификатталған органның атауы мен
мекенжайы:

TÜV Rheinland LGA Products GmbH
Tillystraße 2
D-90431 Nürnberg

Техникалық құжаттаманы жасау және
сақтау:
Sven Zimmermann
STIHL Tirol GmbH

Құрастырылған жылы және машина
нөмірі құрылғының төлқұжатында
жазылған.

Өлшенген Дыбыстық қуат деңгейі:
92,1 дБ(А)

Кепілдік берілген Дыбыстық қуат
деңгейі:
93 дБ(А)

Лангампфен,
2019-01-02 (ЖЖЖЖ-АА-КК)

STIHL Tirol GmbH



Sven Zimmermann

Дизайн бөлімінің басқарушысы

16.2 Сәйкестік белгісі



Кеден одағының техникалық
нормалары мен
талаптарының сақталуын
растайтын ЕАС

сертификаттары және сәйкестік туралы
өтініштер жөніндегі ақпарат, төменде
келтірілген, www.stihl.ru/eac сондай-ақ
STIHL компаниясының кез келген елдегі
өкілдігінде қол жетімді.



Украинаның техникалық
нормативтері мен талаптары
орындалды.

16.3 Белгіленген қолданыс кезеңі

Толық белгіленген қызмет ету мерзімі
30 жылға дейінгі мерзімді құрайды.

Белгіленген қолданыс кезеңі
уақытында, қолдану жөніндегі
нұсқаулықтың талаптарына сәйкес
тұрақты техникалық қызмет және күтім
көрсетіледі.

16.4 STIHL штаб-пәтері

ANDREAS STIHL AG & Co. KG
Badstrasse 115
71336 Вайблинген
Германия

16.5 STIHL еншілес кәсіпорындары

РЕСЕЙ ФЕДЕРАЦИЯСЫ

«АНДРЕАС ШТИЛЬ МАРКЕТИНГ» ЖШҚ
Тамбовскаяк-сі, 12 үй, В лит., 52-кеңсе
192007, Санкт-Петербург қ-сы, Ресей
Шұғыл желі: +7 800 4444 180
Эл. пошта: info@stihl.ru

УКРАИНА

«Андреас Штіль» ЖШҚ
Антонов к-сі, 10 үй, Чайки ауылы
08135, Киев обл., Украина
Телефон: +38 044 393-35-30
Факс: +380 044 393-35-70
Эл. пошта: info@stihl.ua
Шұғыл желі: +38 0800 501 930

16.6 STIHL өкілдіктері

БЕЛАРУСЬ

Өкілдік
ANDREAS STIHL AG & Co. KG
К. Цеткин к-сі, 51-11а
220004, Минск қ-сы, Беларусь
Шұғыл желі: +375 17 200 23 76

ҚАЗАҚСТАН

Өкілдік
ANDREAS STIHL AG & Co. KG
Шағабутдинов к-сі, 125А үй, 2-кеңсе
050026, Алматы қ-сы, Қазақстан
Шұғыл желі: +7 727 225 55 17

16.7 STIHL импорттаушылары

РЕСЕЙ ФЕДЕРАЦИЯСЫ

«ШТИЛЬ ЗЮДВЕСТ» ЖШҚ
«Солнечная» АФ№2 аумақтық бөлімі,
7/2 үй
350000, Краснодар қ-сы, Ресей

«ЭТАЛОН» ЖШҚ
В.А. 5-ші желісі, 32 үй, Б лит.
199004, Санкт-Петербург қ-сы, Ресей

«ПРОГРЕСС» ЖШҚ
Маленковская к-сі, 32 үй, 2 ғим.
107113, Мәскеу қ-сы, Ресей

«АРНАУ» ЖШҚ
Космонавт Леонов к-сі, 64 А үй, V ауылы
236023, Калининград қ-сы, Ресей

«ИНКОР» ЖШҚ
Павел Корчагин к-сі, 1Б үй
610030, Киров қ-сы, Ресей

«УРАЛТЕХНО» ЖШҚ
Карьерная к-сі, 2 үй, 202-кеңсе
620030, Екатеринбург қ-сы, Ресей

«ТЕХНОТОРГ» ЖШҚ
Парашютная к-сі, 15 үй
660121, Красноярск қ-сы, Ресей

«ЛЕСОТЕХНИКА» ЖШҚ
Чапаев к-сі, 1 үй, 39-кеңсе
664540, Хомутово ауылы, Ресей

УКРАИНА

«Андреас Штіль» ЖШҚ
Антонов к-сі, 10 үй, Чайки ауылы
08135, Киев обл., Украина

БЕЛАРУСЬ

«ПИЛАКОС» ЖШҚ
Тимирязев к-сі, 121/4 үй, 6-кеңсе
220020, Минск қ-сы, Беларусь

«Беллесэкспорт» біртұтас кәсіпорыны
Скрыганов к-сі, 6 үй, 403-кеңсе
220073, Минск қ-сы, Беларусь

ҚАЗАҚСТАН

«ВОРОНИНА Д.И.» ЖК
Райымбек даңғ., 312 үй
050005, Алматы қ-сы, Қазақстан

ҚЫРҒЫЗСТАН

«Муза» ЖШҚ
Киевская к-сі, 107 үй
720001, Бишкек қ-сы, Қырғызстан

АРМЕНИЯ

«ЮНИТУЛЗ» ЖШҚ
Г. Парпеци к-сі, 22 үй
0002, Ереван қ-сы, Армения

17. Техникалық деректер

Түрі	RME 235.0
Сериялық идентификация	6311
Қозғалтқыш, конструкция	Электр қозғалтқыш
Қозғалтқыштың түрі	АТ әмбебап қозғалтқыш
Кернеу	230 В~
Тұтынылатын қуат	1200 Вт

Түрі

	RME 235.0
Жиілік	50 Гц
Сақтандырғыш	5 А
Қорғаныс класы	II
Қорғаныс дәрежесі	IPX 4
Кескіш	Пышақ маңдайшасы
Кесу ені	33 см
Кескіштің айналу жылдамдығы	3200 айн/мин
2000/14/ЕС директивасына сәйкес:	
Кепілді шуыл деңгейі $L_{WAд}$	93 dB(A)
2006/42/ЕС директивасына сәйкес:	
Жұмыс орнындағы шуыл деңгейі L_{pA}	80 dB(A)
Ауытқу K_{pA}	2 dB(A)
Пышақ маңдайшасының жетегі	үздіксіз
Пышақ бұрандамасының созылу мезеті	15 - 20 Нм
Алдыңғы дөңгелек диаметрі	140 мм
Артқы дөңгелек диаметрі	170 мм
Шөп жинағыштың көлемі	30 л
Кесік биіктігі	25 - 65 мм
EN 12096 бойынша белгіленген діріл коэффициенті:	
Өлшенген мән a_{hw}	1,40 м/сек ²
Ықтимал дәлсіздік K_{hw}	0,70 м/сек ²
EN 20643 бойынша өлшем	
Ұзындығы	127 см
Ені	37 см
Биіктігі	108 см

Түрі RME 235.0
Салмағы 13 кг
14 кг (GB)

18. Ақаулықтарды іздеу

✘ Қажет болған кезде делдалға жүгініңіз, STIHL компаниясы STIHL делдалдарына жүгінуге кеңес береді.

Ақаулықтар:

Электр қозғалтқыш іске қосылмайды

Ықтимал себебі:

- Желіде кернеу жоқ
- Қосатын кабель, айыр, ұясы немесе ажыратқыш бұзылған
- Іске қосу түймешесі басылмаған
- Электр қозғалтқыш тым биік немесе тым ылғалды шөп үшін жұмысын бастай алмайды
- Электр қозғалтқыштың сақтандырғышы қосылды
- Көгалшапқыш корпусы бітелген
- Штекердегі сақтандырғыш істен шыққан (GB нұсқасы)

Ақаулықтарды жою тәсілі:

- Кепілдікті тексеріңіз (⇒ 10.1)
- Кабельді/штекерді/ажыратқышты тексеріңіз қажет болған жағдайда ауыстырыңыз (⇒ 10.1)
- Іске қосу түмешігін басыңыз (⇒ 10.3)
- Биік шөпте электр қозғалтқышты қоспаңыз, кесу биіктігін тексеріңіз (⇒ 7.4)
- Құрылғыны суытыңыз (⇒ 8.4)
- Көгалшапқыштың корпусын тазалаңыз (⇒ 11.2)
- Штекердегі сақтандырғышты ауыстырыңыз (✘)

Ақаулықтар:

Электр желісі сақтандырғышының жиі ажыратылуы

Ықтимал себебі:

- Қосатын желі сәйкес келмейді
- желі шамадан тыс жүктелген,
- Құрылғы тым биік немесе тым ылғалды шөпті шаба алмайды

Ақаулықтарды жою тәсілі:

- Сәйкес келетін қосатын сымды пайдаланыңыз (⇒ 10.1)
- Құрылғыны басқа электр желісіне қосыңыз
- Кесік биіктігі мен шабу жылдамдығын жұмыс шарттарына орай реттеңіз (⇒ 7.4)

Ақаулықтар:

Жұмыс кезіндегі қатты діріл

Ықтимал себебі:

- Пышақ бұрандамасы босаған
- Пышақ теңгерілмеген

Ақаулықтарды жою тәсілі:

- Пышақ бұрандамасын тартыңыз (⇒ 11.6)
- Пышақты егеңіз (теңестіріңіз) немесе оны ауыстырыңыз (⇒ 11.7)

Ақаулықтар:

Біркелкі шабылмаған шөп сарғаяды

Ықтимал себебі:

- Шабу пышағы мұқалған немесе тозған
- Кесік биіктігіне қатысты беріліс жылдамдығы тым жоғары

Ақаулықтарды жою тәсілі:

- Шабу пышағын егеңіз немесе айырбастаңыз (⇒ 11.7)

- Жылдамдықты төмендетіңіз және/немесе дұрыс кесік биіктігін таңдаңыз (⇒ 7.4)

Ақаулықтар:

Электр қозғалтқыш іске нашар қосылады немесе толық қуаттылығын өрбітпейді

Ықтимал себебі:

- Өте биік немесе өте ылғалды шөпті шабу
- Көгалшапқыш корпусы бітелген

Ақаулықтарды жою тәсілі:

- Кесік биіктігі мен шабу жылдамдығын жұмыс шарттарына орай реттеңіз (⇒ 7.4)
- Көгалшапқыш корпусына тазалайтын жұмыстар жүргізіңіз (тазалау барысында желілік штекерді желіден ағытып тастаңыз) (⇒ 11.2)

Ақаулықтар:

Түсіріп тастауға арналған арнасы бітелген

Ықтимал себебі:

- Шабу пышағы тозған
- Өте биік немесе өте ылғалды шөпті шабу

Ақаулықтарды жою тәсілі:

- Шабу пышағын айырбастаңыз (⇒ 11.7)
- Кесік биіктігі мен шабу жылдамдығын жұмыс шарттарына орай реттеңіз (⇒ 7.4)

KK

19. Техникалық қызмет көрсету жоспары

19.1 Берілісті растау

Үлгі: _____

Серия нөмірі:

--	--	--	--	--	--	--	--	--

Күні: | | | | | | | | | |

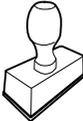

Келесі қызмет

Күні: | | | | | | | | | |

19.2 Қызмет көрсетуді растау



Қызмет көрсету жұмыстарын өткізген кезде, пайдалану жөніндегі осы нұсқаулықты STIHL делдалыңызға беріңіз. Ол алдын ала басылған өрістерде қызмет көрсету жұмыстарының өткізілуін растайды.

 Қызмет көрсету өткізілген күні

 Келесі қызмет көрсету күні

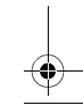
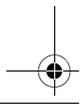
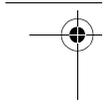

STIHL RME 235

STIHL[®]

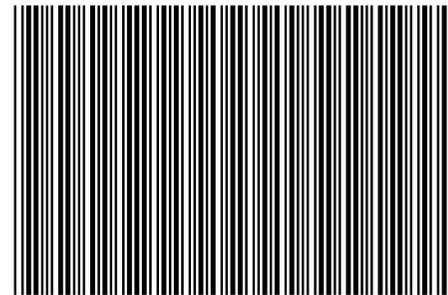

0478 121 9704 A

A



INT 3