

RLE 240

STIHL®



- SL** Navodila za uporabo
- SK** Návod na obsluhu
- HU** Használati útmutató
- SR** Uputstvo za upotrebu
- HR** Upute za uporabu
- CS** Návod k použití
- LV** Lietošanas pamācība
- LT** Naudojimo instrukcija
- RO** Instrucțiuni de utilizare
- EL** Οδηγίες χρήσης
- RU** Инструкция по эксплуатации
- BG** Инструкция за експлоатация
- UK** Посібник з експлуатації
- ET** Kasutusjuhend
- KK** Пайдаланушының нұсқаулығы

RLE 240.0

B

INT 2





1

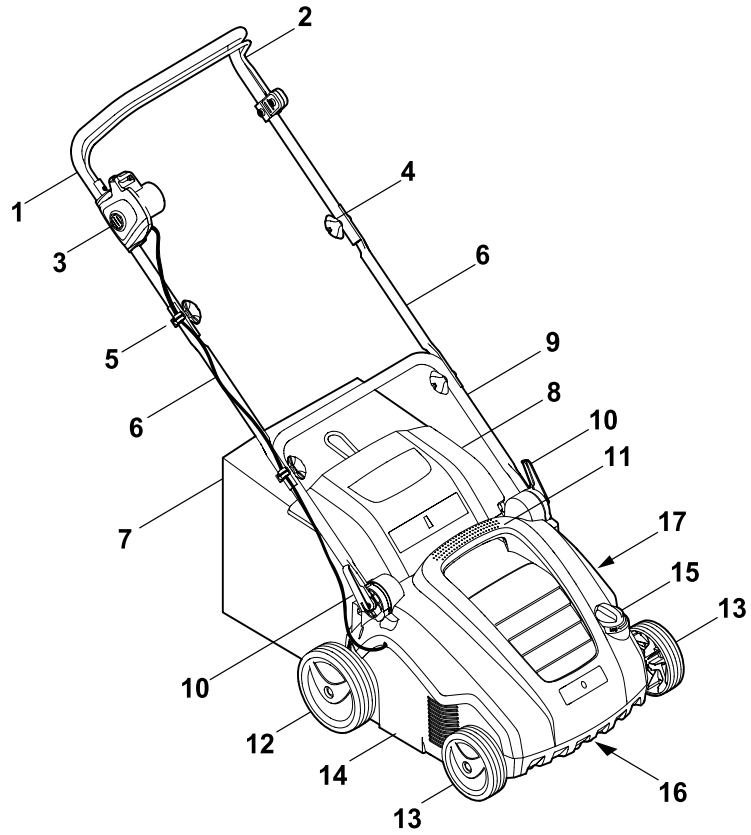

2

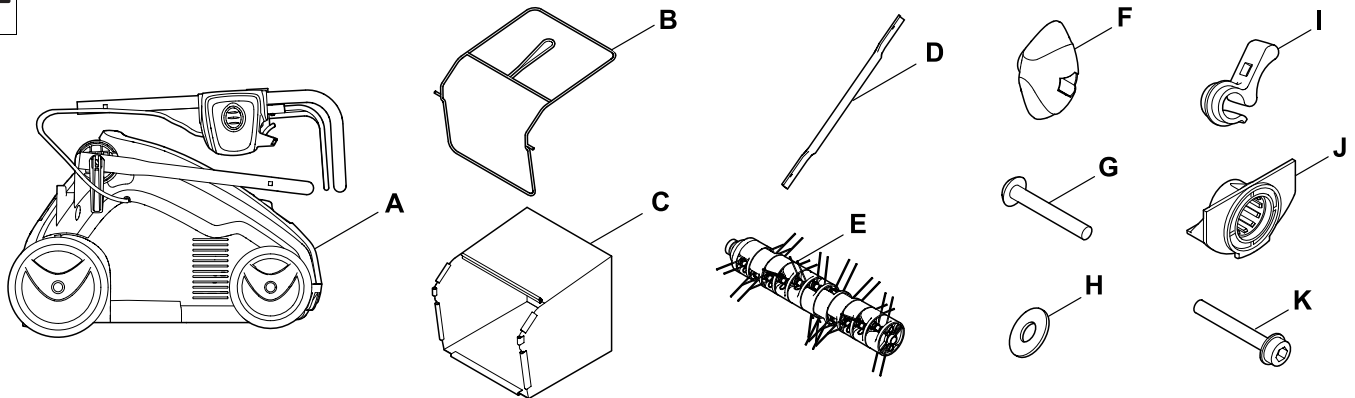

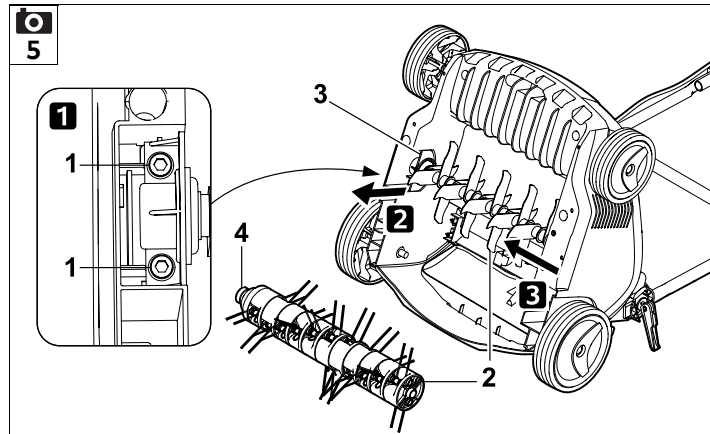
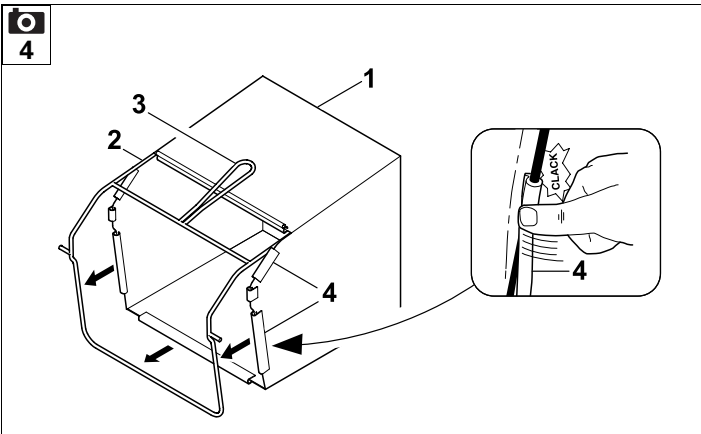
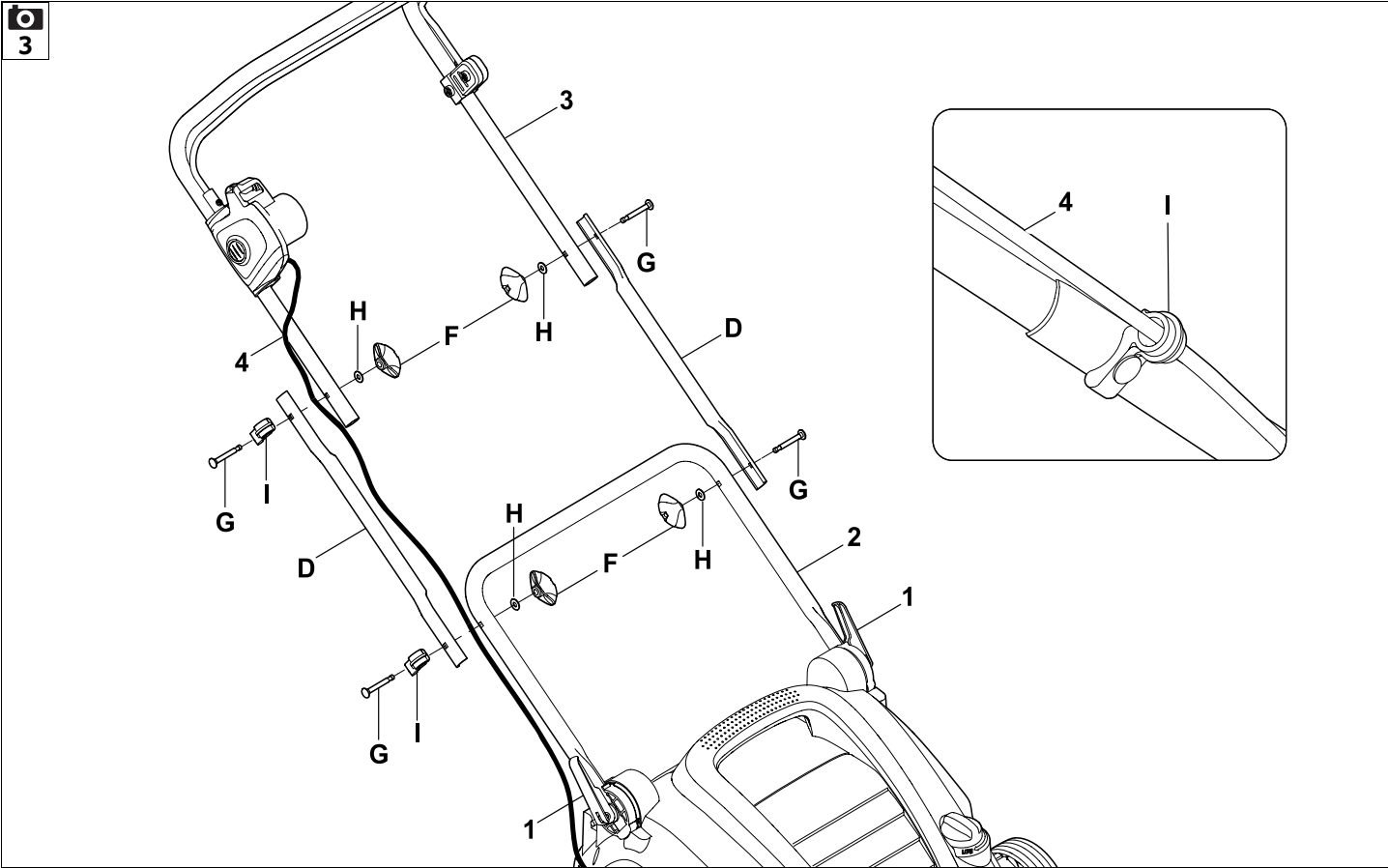

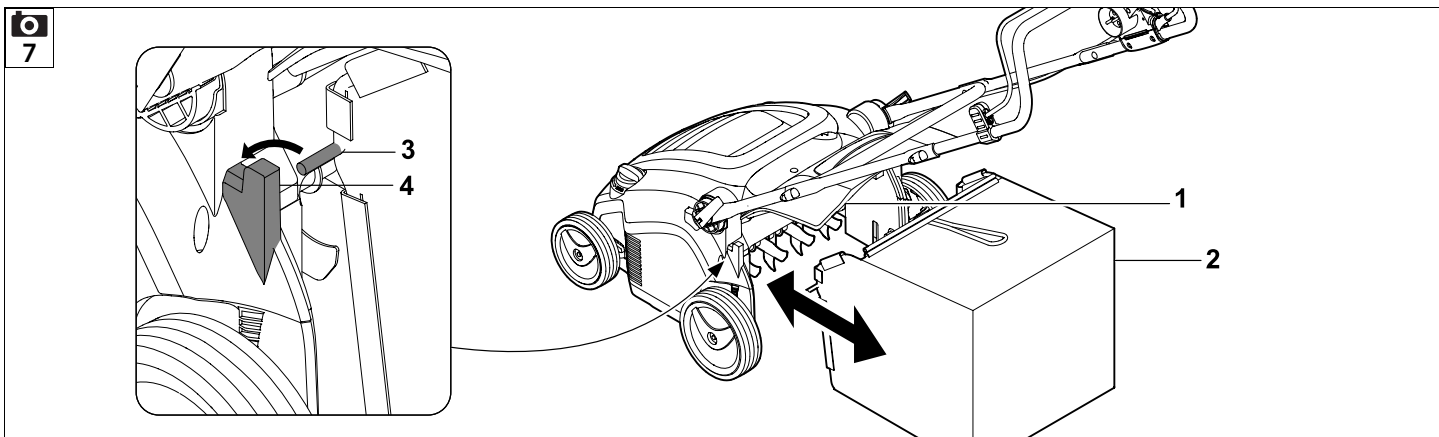
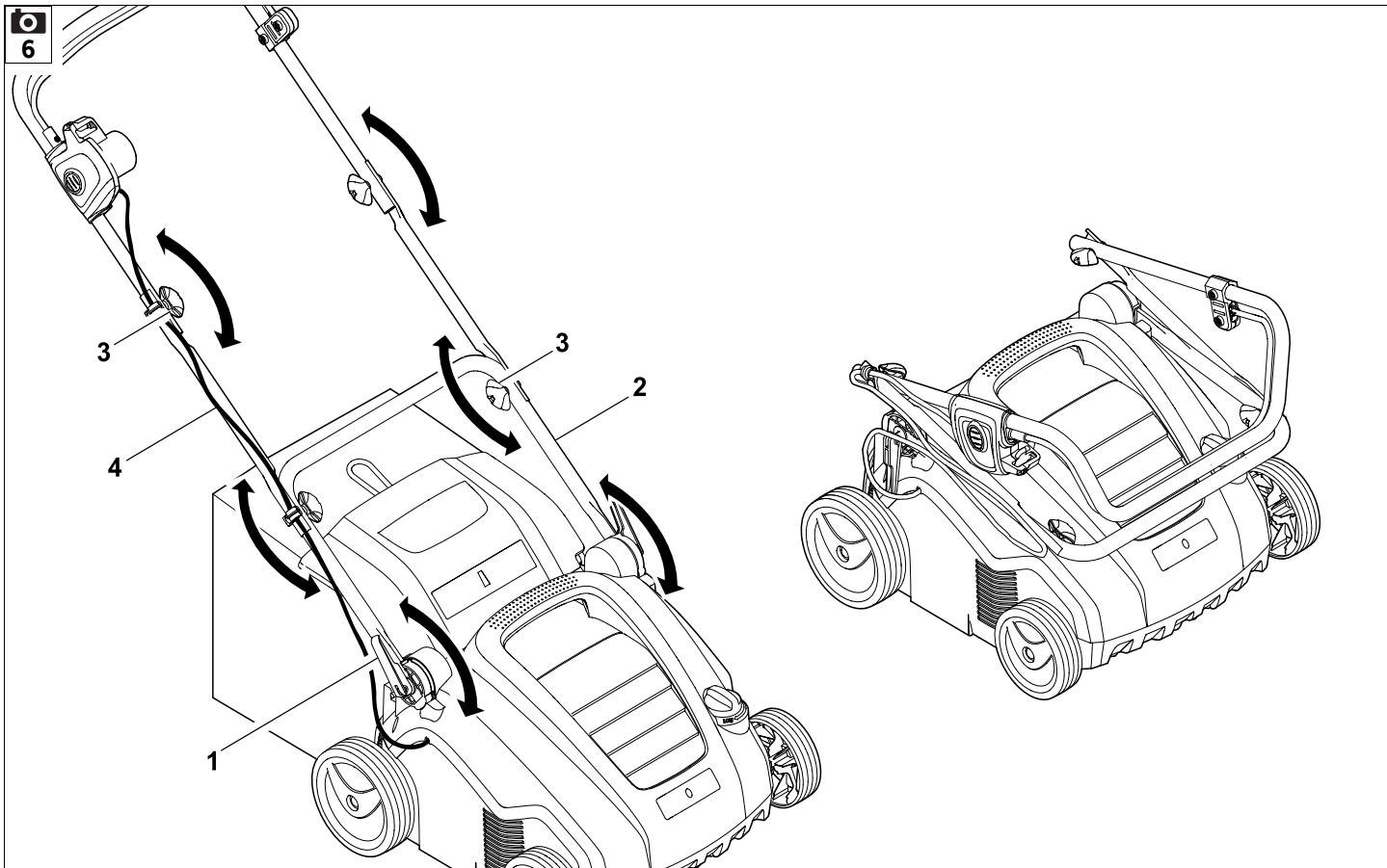

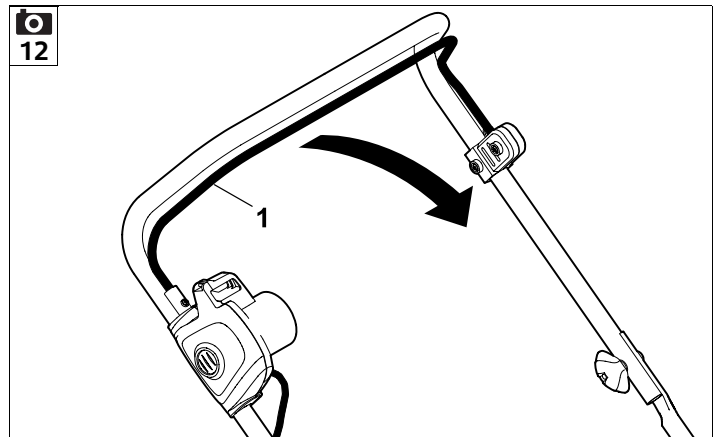
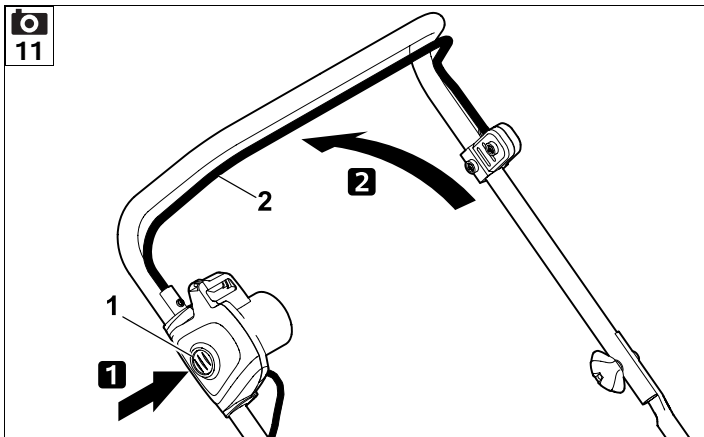
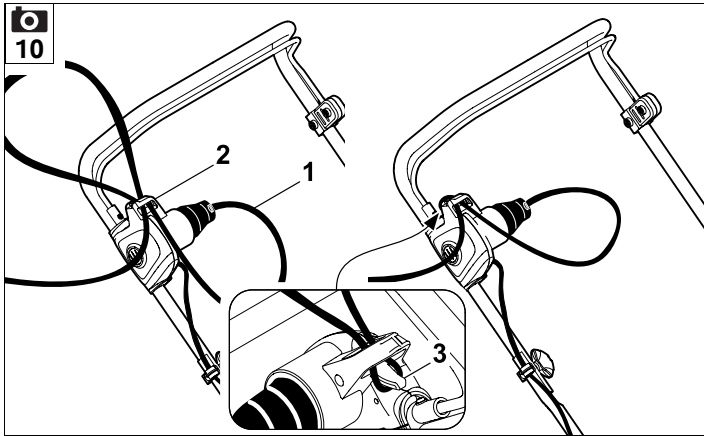
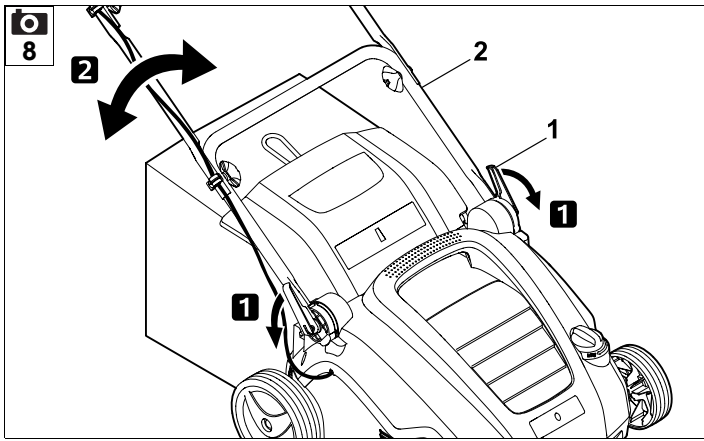

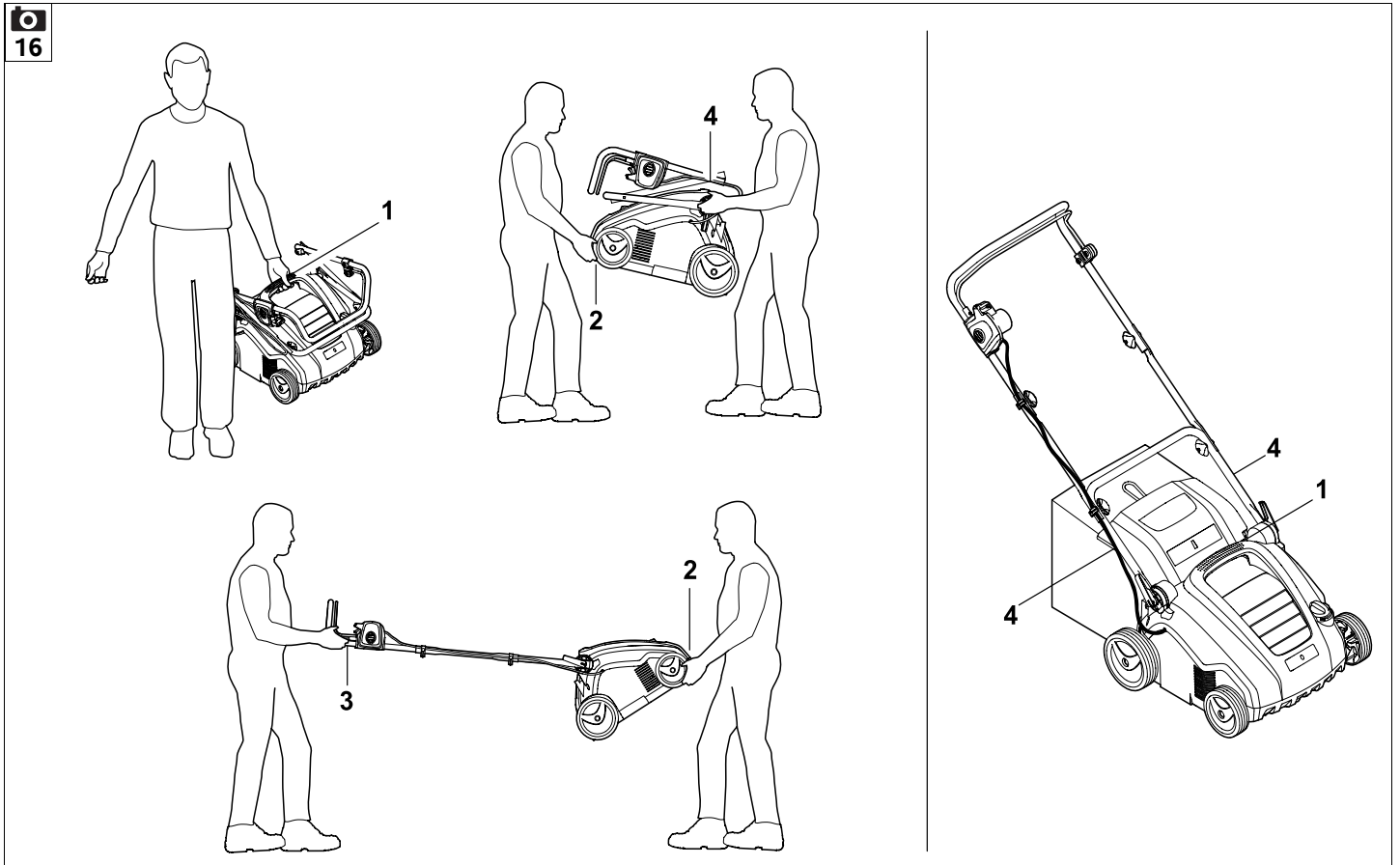
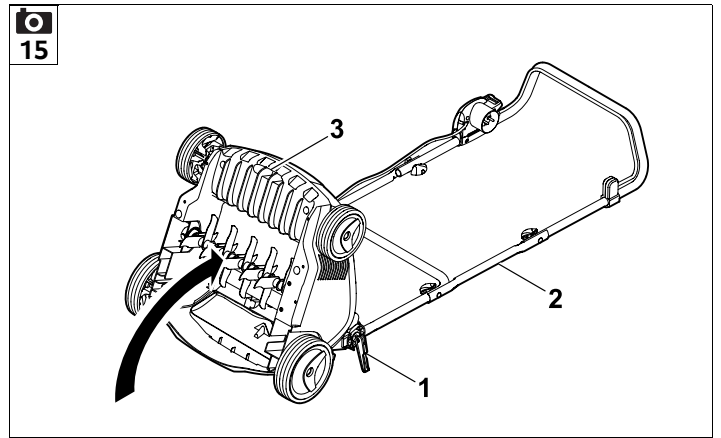
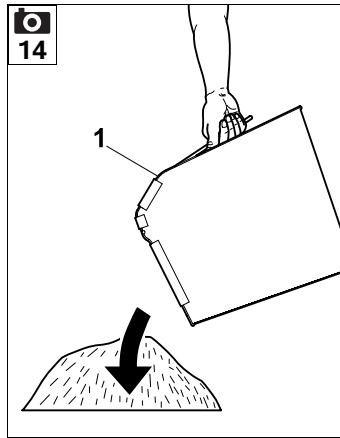
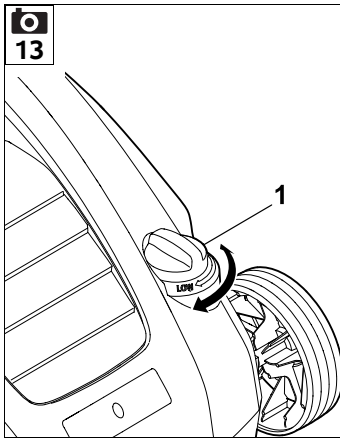

UU _____ 2.0

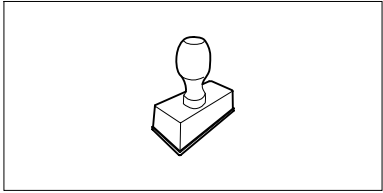

UU _____ 2.0

UU _____ 2.0

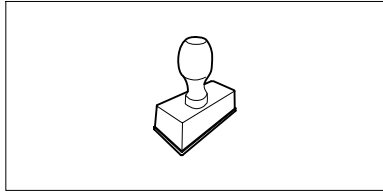

UU _____ 2.0

UU _____ 2.0

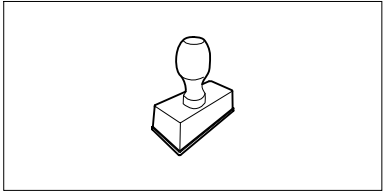

UU _____ 2.0

UU _____ 2.0

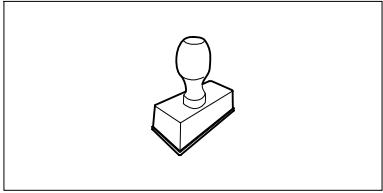

UU _____ 2.0

UU _____ 2.0

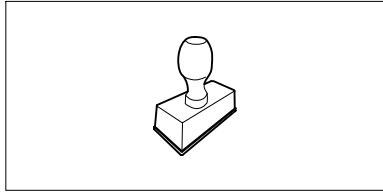

UU _____ 2.0

UU _____ 2.0

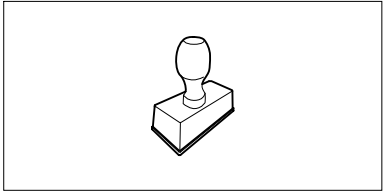

UU _____ 2.0

UU _____ 2.0

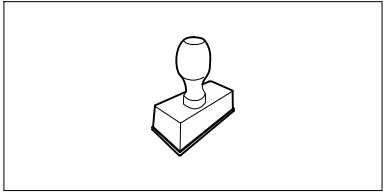

UU _____ 2.0

UU _____ 2.0

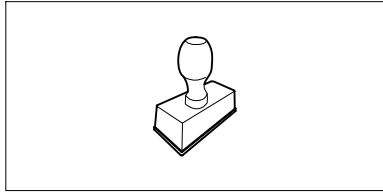

UU _____ 2.0

UU _____ 2.0

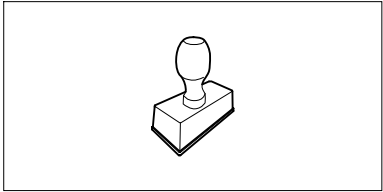

UU _____ 2.0

Spoštovani kupec,

veseli nas, da ste se odločili za STIHL. Naše izdelke vrhunske kakovosti razvijamo in izdelujemo v skladu s potrebami naših strank. Tako so naši izdelki tudi pri izjemnih obremenitvah zelo zanesljivi.

STIHL je hkrati sinonim za vrhunski servis. Naši pooblaščen prodajalci nudijo strokovno svetovanje in uvajanje ter obsežno tehnično podporo.

Zahvaljujemo se vam za zaupanje in vam želimo veliko veselja z vašim izdelkom STIHL.



Dr. Nikolas Stihl

POMEMBNO! PREBERITE PRED UPORABO IN SHRANITE.

1. Kazalo

O navodilih za uporabo	8	Pravilna obremenitev elektromotorja	17
Splošno	8	Termična zaščita proti preobremenitvi elektromotorja	17
Navodila za branje navodil za uporabo	8	Ko prezračevalna enota z noži/prezračevalni valj blokira	18
Različice po državah	8	Varnostna oprema	18
Opis naprave	8	Zaščitne naprave	18
Za vašo varnost	9	Dvoročno upravljanje	18
Splošno	9	Začetek uporabe naprave	18
Opozorilo – nevarnosti zaradi električnega toka	10	Priklop naprave na električno omrežje	18
Oblačila in oprema	11	Zaščita proti izvleku kabla	18
Transport naprave	11	Vklop prezračevalnika trave	18
Pred delom	11	Izklop prezračevalnika trave	19
Med delom	11	Nastavitev delovne globine	19
Vzdrževanje, čiščenje, popravila in skladiščenje	13	Praznjenje košare za travo	19
Skladiščenje pri daljših prekinitvah dela	14	Vzdrževanje	19
Odstranjevanje	14	Splošno	19
Opis simbolov	14	Čiščenje naprave	19
Obseg dobave	15	Elektromotor in kolesa	19
Priprava naprave na uporabo	15	Zgornji del krmila	20
Namestitev krmila	15	Prezračevalna enota z noži	20
Namestitev košare za travo	15	Shranjevanje in zimski premor	20
Zamenjava prezračevalne enote z noži/prezračevalnega valja	15	Transport	20
Zlaganje krmila	16	Transport	20
Košara za travo	16	Zmanjšanje obrabe in preprečevanje okvar	21
Višinska nastavitev krmila	16	Varovanje okolja	21
Napotki za delo	16	Običajni nadomestni deli	22
Navodila za prezračevanje trave	16	EU-izjava o skladnosti	22
Napotki za prečesavanje	17	Prezračevalnik trave, ročno voden, z omrežnim napajanjem (STIHL RLE)	22
Uporabnikovo delovno območje	17	Tehnični podatki	22
		Iskanje napak	23
		Načrt servisiranja	24
		Potrditev predaje	24

2. O navodilih za uporabo

2.1 Splošno

Ta navodila za uporabo so **originalna navodila proizvajalca za obratovanje** v smislu direktive 2006/42/EC.

Podjetje STIHL nenehno izpopolnjuje svojo ponudbo izdelkov, zato si pridržujemo pravico do spremembe obsega dobave glede oblike, tehnologije in opreme.

Na podlagi podatkov in slik, navedenih v tem priročniku, zato ni mogoče uveljavljati nobenih zahtev.

V teh navodilih za uporabo so lahko opisani modeli, ki niso na voljo v vseh državah.

Ta navodila za uporabo so zaščitena z avtorskimi pravicami. Vse pravice so pridržane, zlasti pravica do razmnoževanja, prevajanja in obdelave z elektronskimi sistemi.

2.2 Navodila za branje navodil za uporabo

Slike in besedila opisujejo določene korake uporabe.

Vsi slikovni simboli, ki so nameščeni na napravi, so razloženi v teh navodilih za uporabo.

Smer gledanja:

Smer gledanja pri uporabi »**levo**« in »**desno**« v navodilih za uporabo: Uporabnik stoji za napravo in gleda naprej v smeri vožnje.

Kazalo poglavij:

Na ustrezna poglavja in podpoglavja, v katerih najdete dodatna pojasnila, opozarja puščica. Naslednji primer predstavlja sklic na določeno poglavje: (⇒ 3.)

Oznake odsekov besedila:

Opisana navodila so lahko označena kot v naslednjih primerih.

Koraki pri uporabi, ki zahtevajo poseg uporabnika:

- Vijak (1) odvijte z izvijačem, premaknite ročico (2) ...

Splošna naštevanja:

- Uporaba izdelka na športnih ali tekmovalnih prireditvah

Besedila z dodatnim pomenom:

Razdelki z dodatnim pomenom so označeni z enim izmed spodaj navedenih simbolov in so tako dodatno poudarjeni, da v navodilih bolj izstopajo.



Nevarnost!

Nevarnost nesreč in težkih telesnih poškodb. Določeno ravnanje je nujno ali pa ga je treba opustiti.



Opozorilo!

Nevarnost telesnih poškodb. Določeno vedenje preprečuje možne ali verjetne poškodbe.



Pozor!

Z določenim vedenjem lahko preprečite lahke poškodbe ali gromotno škodo.



Opomba

Informacija za boljšo uporabo naprave in izogibanje morebitni napačni uporabi.

Besedila s povezavo s sliko:

Slike, ki pojasnjujejo uporabo naprave, so na začetku navodil za uporabo.

Ta simbol fotoaparata povezuje slike na straneh s slikami z besedilom v navodilih.



2.3 Različice po državah

Podjetje STIHL dobavlja naprave z različnimi vtiči in stikali, ki so odvisni od države, v katero so naprave dobavljene.

Na slikah so prikazane naprave z vtiči za Evropo. Priključitev naprav z drugimi vtiči je podobna.

3. Opis naprave



- 1 Zgornji del krmila
- 2 Ročaj za zaustavitev motorja
- 3 Stikalo za vklop
- 4 Vrtljivi ročaj
- 5 Kabelsko vodilo
- 6 Srednji del krmila
- 7 Košara za travo
- 8 Izmetalna loputa
- 9 Spodnji del krmila
- 10 Hitri napenjalnik
- 11 Nosilni ročaj zadaj
- 12 Zadnje kolo
- 13 Sprednje kolo
- 14 Ohišje
- 15 Vrtljivi ročaj za delovno globino
- 16 Nosilni ročaj spredaj
- 17 Tipska tablica s številko stroja

4. Za vašo varnost

4.1 Splošno



Pri delu z napravo morate obvezno upoštevati te predpise za preprečevanje nesreč.



Pred prvo uporabo naprave pazljivo preberite celotna navodila za uporabo. Navodila za uporabo shranite za poznejšo uporabo.

Ti varnostni ukrepi so nujno potrebni za vašo varnost, vendar pa ta seznam ni popoln. Napravo vedno uporabljajte razumno in odgovorno ter upoštevajte, da uporabnik stroja prevzema odgovornost za nezgode, v katerih so udeležene druge osebe ali njihovo imetje.

Seznajte se z upravljalnimi deli in uporabo naprave.

Napravo smejo uporabljati samo osebe, ki so prebrale navodila za uporabo in so seznanjene z uporabo naprave. Pred prvim zagonom se mora uporabnik potruditi, da dobi strokovna in praktična navodila za uporabo. Uporabnika mora o varni uporabi naprave poučiti prodajalec ali drug izvedenec.

Pri teh navodilih je treba uporabnika posebej opozoriti, da delo z napravo zahteva izjemno pazljivost in koncentracijo.

Tudi če to napravo uporabljate v skladu s predpisi, vseeno obstaja določeno tveganje.



Obstaja smrtna nevarnost zadušitve!

Če se otroci igrajo z embalažo, obstaja nevarnost zadušitve. Otrokom preprečite dostop do embalaže.

Napravo, vključno z vsemi nadgradnjami, smete predati oziroma posoditi samo osebam, ki ta model in ravnanje z njim dobro poznajo. Navodila za uporabo so del naprave in jih morate vedno priložiti.

Te naprave ne smejo nikoli uporabljati otroci, osebe z omejenimi telesnimi, zaznavnimi ali duševnimi zmožnostmi oziroma s pomanjkanjem znanja in izkušenj ter osebe, ki ne poznajo navodil.

Upravljanja naprave nikoli ne dovolite otrokom ali mladoletnikom, mlajšim od 16 let. V krajevnih predpisih je lahko predpisana najnižja starostna meja, pri kateri je dovoljena uporaba naprave.

Napravo je dovoljeno uporabljati samo, če ste spočiti in v dobrem telesnem ter duševnem stanju. Če niste zdravi, se obrnite na zdravnika, da vam pove, ali je delo z napravo mogoče. Po zaužitju alkohola, drog ali zdravil, ki zmanjšujejo odzivnost, je delo z napravo prepovedano.



Opozorilo! Ta naprava med delovanjem ustvarja elektromagnetno polje, ki lahko pod določenimi pogoji vpliva na nekatere aktivne ali pasivne medicinske vsadke. Osebe s takšnimi vsadki se morajo pred uporabo stroja nujno posvetovati z zdravnikom in proizvajalcem vsadka.

Predvidena uporaba:

Naprava je namenjena samo prezračevanju in prečesavanju trave. Uporaba v druge namene ni dovoljena in je lahko nevarna ali pa poškoduje napravo.

Naprava je zasnovana za zasebno uporabo.

Pozor – nevarnost nesreče!

Da ne bi prišlo do morebitnih telesnih poškodb uporabnika, naprave ni dovoljeno uporabljati za naslednja dela (nepopoln seznam):

- za obrezovanje grmovja, žive meje in grmičevja,
- za rezanje vitičastih rastlin,
- za nego trave na strešnih nasadih in balkonskih koritih,
- za seklanje in drobljenje odpadkov, nastalih pri obrezovanju drevja ter žive meje,
- za čiščenje pešpoti (sesanje, spihovanje),
- za izravnavanje neravnin v tleh, npr. krtin,
- za prevažanje ostankov zaradi postopka prezračevanja, razen v za to predvideni košari za travo.

Zaradi varnosti so vse spremembe na napravi, razen strokovne namestitve opreme, ki je odobrena s strani družbe STIHL, prepovedane in poleg tega povzročijo prenehanje veljavnosti garancije. Informacije o odobreni dodatni opremi lahko dobite pri pooblaščenem prodajalcu izdelkov STIHL.

Na napravi je še posebej prepovedano izvajati kakršne koli spremembe, ki spremenijo moč ali število obratov elektromotorja oziroma motorja z notranjim zgorevanjem.

Z napravo ne smete prevažati predmetov, živali ali ljudi, posebej otrok.

Pri uporabi na javnih površinah, v parkih, na športnih igriščih, na cestah ter na obdelovalnih in gozdnih območjih bodite še zlasti previdni.



Pozor! Ogrožanje zdravja zaradi tresljajev! Čezmerna obremenitev zaradi tresljajev lahko škodi krvnemu obtoku in

živcem, še zlasti pri ljudeh s težavami v krvnem obtoku. Če nastopijo simptomi, ki bi jih lahko povzročile obremenitve zaradi tresenja, se obrnite na zdravnika.

Ti simptomi se pojavijo predvsem v prstih, rokah ali zapestjih in so na primer naslednji (seznam ni popoln):

- izguba občutka,
- bolečine,
- šibkost v mišicah,
- spreminjanje barve kože,
- neprijetni mravljinici.

Med uporabo krmilo držite z obema rokama čvrsto, a ne krčevito, na za to predvidenih mestih.

Delovne čase načrtujte tako, da se izognete večjim obremenitvam v daljšem časovnem obdobju.

4.2 Opozorilo – nevarnosti zaradi električnega toka



Pozor – Nevarnost električnega udara!

Za električno varnost morajo vsi deli, namenjeni napajanju (omrežni kabel, omrežni vtič, stikalo za vklop/izklop, podaljšek), biti nepoškodovani in v skladu s predpisi.



Poškodovanih kablov, spojev vtičev in vtičnic ter stikal, priključnih kablov in kabelskih podaljškov, ki ne ustrezajo predpisom, ne smete uporabljati. Zato morate električno napajanje in priključne kable in kabelske podaljške pregledati **pred vsako uporabo** in poiskati morebitne znake poškodb ali staranje (krhkosti).

Napravo uporabljajte izključno z odvitim omrežnim kablom.

Če uporabljate kabelski navijalnik, mora biti ta pred uporabo vedno povsem odvit.

Nikoli ne uporabljajte poškodovanega kabelskega podaljška. Poškodovanega kabla ne popravljajte, ampak ga zamenjajte.

Naprave ni dovoljeno uporabljati, če so kabli poškodovani ali obrabljeni. Glede poškodb in staranja preverite predvsem omrežni kabel.

Vzdrževalna dela in popravila na kablih lahko izvajajo le posebej usposobljeni strokovnjaki.

Nevarnost električnega udara!

Poškodovanega kabla ne priklopite v omrežje. Če je že priklopljen v omrežje, se

ga ne dotikajte, dokler ni odklopljen iz omrežja. Poškodovani kabli lahko povzročijo poškodbe aktivnih delov.

Prezračevalne enote z noži/prezračevalnega valja se ne dotikajte, dokler naprava ni odklopljena iz napajalnega omrežja.

Vedno pazite, da so uporabljeni omrežni kabli primerno zaščiteni z varovalko.



Čeprav je elektromotor zavarovan pred brizgajočo vodo, ne smete kositi v dežju ali v vlažnem okolju.

Uporabljajte izključno podaljške, ki so zaščiteni pred vlago, namenjeni uporabi na prostem in primerni za napravo (⇒ 10.1).

Električno napajanje prekinite tako, da izvlečete vtič iz vtičnice. Ne vlecite za priključni kabel.

Priključek oz. podaljšek med prezračevanjem/prečesavanjem držite stran od nožev/vzmetnih rogljev, da preprečite poškodbe, ki bi lahko nastale zaradi stika z aktivnimi deli.

V primeru nesreče ali okvare delovanja takoj izklopite prezračevalnik trave in odklopite omrežni vtič.

Če med uporabo naprave pride do poškodb priključnega kabla ali podaljška (na primer, da ste ga povozili) ali se ta zaplete, takoj izklopite prezračevalnik trave in odklopite omrežni vtič. Preverite kabel in ga po potrebi zamenjajte.

Če napravo priključite na generator, ne pozabite, da jo lahko poškodujejo nihanja napetosti.

Napravo priključite le na električno napeljavo, ki ima napravo za zaščito pred okvarnim tokom in prožilni tok največ 30 mA. Več informacij lahko dobite pri svojem elektroinštalaterju.

Zaradi električne varnosti mora biti električni kabel vedno pravilno nameščen.

4.3 Oblačila in oprema



Med delom imejte vedno obute trdne čevlje z prijemljivim podplatom. Nikoli ne delajte bos ali na primer v lahkih sandalih.



Pri delu morate nositi primerna zaščitna očala.



Med vzdrževanjem, čiščenjem in prevažanjem naprave vedno nosite robustne rokavice ter spnite in zavarujte dolge lase (z ruto, kapo itd.).

Napravo je dovoljeno uporabljati samo z dolgimi hlačami in tesno prilagajočimi se oblačili.

Nikoli ne nosite ohlapnih oblačil, ki se lahko zataknejo za premične dele (upravljalna ročica), prav tako ne nosite nakita, kravata in šalov.

4.4 Transport naprave

Pri delu uporabljajte rokavice, da se ne poškodujete na ostrih robovih in vročih delih naprave.

Pred transportom napravo izklopite, izvlecite omrežni kabel in počakajte, da se nož/vzmetni roglji ustavijo.

Napravo prevažajte samo, ko je elektromotor ohlajen.

Upoštevajte težo naprave in po potrebi uporabite ustrezne pripomočke za nakladanje (nakladalne rampe, dvigalne naprave).

Na nakladalni površini zavarujte napravo in z njo povezane dele (npr. košaro za travo) z ustreznimi dimenzioniranimi sredstvi za pritrjevanje (jermeni, vrvi itd.).

Pri dvigovanju in prenašanju se izogibajte stiku z noži/vzmetnimi roglji.

Upoštevajte podatke v poglavju »Prevoz«. Tam je opisano, kako je treba napravo dvigovati oziroma privezovati. (⇒ 12.1)

Pri prevozu naprave upoštevajte veljavne krajevne predpise, zlasti glede varnosti pri natovarjanju in prevozu predmetov na tovornih površinah.

4.5 Pred delom

Zagotoviti morate, da z napravo delajo samo osebe, ki poznajo navodila za uporabo.

Upoštevajte podatke v poglavju »Nevarnost zaradi električne napetosti« (⇒ 4.2).

Upoštevajte lokalne predpise za čase uporabe vrtnih naprav z elektromotorjem.

Naprave ne smete uporabljati na tlakovanih ali prodnatih površinah, saj visok izvržen material lahko poškoduje.

V celoti preverite zemljišče, na katerem boste uporabljali napravo, ter odstranite vse kamne, palice, žice, kosti in vse druge tujke, ki bi jih lahko naprava izvrgla z veliko hitrostjo. Ovire (na primer šture, korenine) lahko v visoki travi hitro spregledate.

Zato pred delom z napravo označite vse tujke (ovire), ki so skriti v travi in jih ne morete odstraniti.

Pred uporabo naprave zamenjajte okvarjene ter obrabljene in poškodovane dele. Nečitljiva ali poškodovana obvestila o nevarnostih in opozorila na napravi morate zamenjati. Nadomestne nalepke in druge nadomestne dele najdete pri pooblaščenem prodajalcu izdelkov STIHL.

Napravo lahko uporabljate le v brezhibnem stanju. Pred vsakim zagonom preverite:

- ali je naprava sestavljena skladno s predpisi;
- ali sta prezračevalna enota z noži/prezračevalni valj (gred noža, nož/vzmetni roglj, držalo in privitje) v brezhibnem stanju – posebej pazite na dobro pritrditve, poškodbe (zareze ali razpoke) in obrabo;
- ali je zaščitna oprema (na primer izmetalna loputa, ohišje, krmilo, ročaj za zaustavitev motorja) brezhibna in pravilno deluje;
- ali je košara za travo nepoškodovana in v celoti nameščena – poškodovane košare za travo ne smete uporabljati.

Po potrebi opravite vsa potrebna dela oziroma poiščite specializiranega trgovca. Družba STIHL priporoča pooblaščenega prodajalca izdelkov STIHL.

4.6 Med delom

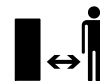

Nikoli ne delajte, kadar so v območju nevarnosti še živali ali druge osebe, zlasti otroci.

Na napravo nameščenih stikalnih in varnostnih naprav ne smete odstraniti ali premošiti. Zlasti ročaja za zaustavitev motorja nikoli ne pritrdite na krmilni drog (npr. s privezovanjem).

Krmilo mora biti vedno pravilno nameščeno in ga ni dovoljeno spreminjati. Naprave nikoli ne uporabljajte z zloženim krmilom.

Nikoli ne pritrjujte predmetov na krmilo (npr. delovne obleke). Nikoli ne ovijajte kabelskega podaljška okoli krmila.

Napravo uporabljajte le pri dnevni svetlobi ali dobri umetni osvetlitvi.

Z napravo ne delajte v dežju, med nevihtami in še posebej ne, če obstaja možnost udara strele.

Nevarnost nesreče se pri vlažni podlagi poveča zaradi zmanjšane oprijema uporabnika. Delajte posebej previdno, da preprečite zdrs. Če je mogoče, se izogibajte uporabi naprave na vlažnih tleh.

Naprave ne puščajte na dežju.

Vklop naprave:

Napravo vklopite previdno in po navodilih v poglavju »Začetek uporabe naprave«. (⇒ 10.)

Pazite, da s stopali ne stojite preblizu prezračevalne enote z noži/prezračevalnega valja.

Naprava mora biti ob vklopu postavljena na ravni površini.

Naprava pred vklopom in med postopkom zagona ne sme biti nagnjena.

Elektromotorja ne vklaplajte, če izmetalnega kanala ne pokriva izmetalna loputa oziroma košara za travo.

Pogosto vklapljanje in izklapljanje v krajšem časovnem razmiku ni priporočljivo, še zlasti se poskusite izogniti »igranju« s stikalom za vklop/izklop. Nevarnost pregrevanja elektromotorja.

Zaradi nihanja napetosti, ki ga ob zagonu povzroča ta naprava, so lahko ob neugodnih razmerah v omrežju motene ostale naprave, priključene na isti električni krog. V tem primeru je treba primerno ukrepati (npr. priključitev na drug električni krog, kot je nanj priključena prizadeta naprava; delovanje naprave v električnem krogu z nižjo električno impedanco).

Delo na pobočjih:

Pobočja vedno obdelajte prečno, nikoli vzdolžno.

Če uporabnik pri delu v vzdolžni smeri izgubi nadzor nad napravo, ga naprava za prezračevanje/prečesavanje trave lahko povozí.

Še zlasti bodite previdni, ko spreminjate smer vožnje na pobočju.

Vedno pazite na stabilno stojišče in se izogibajte delu na preveč strmih pobočjih.

Zaradi varnostnih razlogov naprave ni dovoljeno uporabljati na pobočjih z naklonom nad 25° (46,6 %). **Nevarnost telesnih poškodb!**

Naklon pobočja 25° ustreza navpičnemu dvigu v višini 46,6 cm na 100 cm vodoravne dolžine.

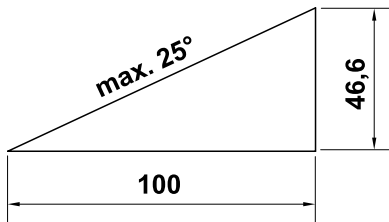

Uporaba:



Pozor – nevarnost telesnih poškodb!

Rok ali nog nikoli ne približujte

vrtečim se delom ali jih postavljajte pod njih. Nikoli se ne dotikajte nožev/vzmetnih rogljev, ki se vrtijo. Vedno bodite oddaljeni od izmetalne odprtine. Vedno ohranjajte varnostno razdaljo, ki jo določa krmilo.

Prezračevalne enote z noži/prezračevalnega valja nikoli ne poskušajte pregledati med delovanjem naprave. Nikoli ne odpirajte izmetalne lopute in/ali ne snemite košare za travo, dokler se noži/vzmetni roglji premikajo. Noži/vzmetni roglji, ki se vrtijo, vas lahko poškodujejo.

Ne naslanjajte se na napravo ter vedno pazite na ravnotežje in stabilno držo.

Napravo vedno vodite korakoma. Pri delu z napravo nikoli ne tecite. Hitro vodenje naprave poveča nevarnost telesnih poškodb zaradi spotikanja, zdrsov itd.

Upoštevajte, da noži/vzmetni roglji med prezračevanjem/prečesavanjem trave pri globlji nastavitvi oz. pri prehodu čez neravna tla globlje zarežejo v tla. Če so noži/vzmetni roglji nastavljeni prenizko, lahko prezračevalnik trave nehote pospeši, to pa lahko povzroči izgubo nadzora nad napravo.

Bodite posebno previdni, ko napravo obračate ali jo vlečete bliže k sebi.

Nevarnost spotikanja!

Naprave nikoli ne dvigajte ali prenašajte pri delujočem elektromotorju ali s priključenim omrežnim kablom.

Predmetom, skritim v ruši (razpršilne naprave, količki, vodni ventili, temelji, električne napeljave, omejitvene žice robotskih kosilnic itd.), se je treba izogniti. Takih predmetov nikoli ne povozite.

Ko delate v bližini pobočij, nagnjenih tal, odlagališč, jarkov in nasipov, napravo izredno previdno uporabljajte. Še posebej pazite na zadostno oddaljenost od takih nevarnih mest.



STOP

Pri izteku vrtenja nožev pazite, saj traja nekaj sekund, preden se povsem umirijo.

Izklopite elektromotor

- preden nastavite delovno globino;
- preden odprete izmetalno loputo ali odstranite košaro za travo.



Izklopite elektromotor, izvlecite omrežni vtič in počakajte, da se noži/vzmetni roglji povsem ustavijo,

- preden napravo potisnete na površino, ki ni poraščena s travo;
- preden napravo dvignete ali nosite;
- preden napravo prevažate.



Izklopite elektromotor, izvlecite omrežni vtič in počakajte, da se noži/vzmetni roglji povsem ustavijo,

- preden napravo zapustite oziroma ostane nenadzorovana;
- preden sprostite blokirano prezračevalno enoto z noži/prezračevalni valj ali odstranite zamašitve v izmetalnem kanalu;
- preden napravo preverite, očistite ali preden na njej izvajate druga dela (npr. preklapljanje krmila);
- če pride do trka z drugim predmetom. Poiščite poškodbe na napravi in poskrbite za potrebna popravila, preden napravo znova zaženete in jo začnete uporabljati;

- če se naprava neobičajno močno trese. V tem primeru je nujen takojšen pregled.



Nevarnost poškodb zaradi okvarjenih delov!

Močno tresenje praviloma opozarja na motnje.

Naprave še zlasti ne smete uporabljati, če je prezračevalna enota z noži/prezračevalni valj (gred noža, nož/vzmetni roglji, držalo in privitje) poškodovan ali upognjen.

Če se naprava neobičajno močno trese ali je trčila s tujim predmetom, morate pregledati napravo, zlasti prezračevalno enoto z noži/prezračevalni valj (gred noža, nož/vzmetni roglji, držalo in privitje), ohišje, izmetalno loputo ter košaro za travo, in preveriti, ali je prišlo do poškodb ali zrahljanja privitosti delov ter izvesti potrebna popravila, preden napravo znova zaženete in jo začnete uporabljati. Če nimate potrebnih znanj, se za potrebna popravila vedno obrnite na strokovnjaka. Podjetje STIHL priporoča, da se obrnete na pooblaščenega prodajalca izdelkov STIHL.

4.7 Vzdrževanje, čiščenje, popravila in skladiščenje



Pred vsemi deli na napravi, pred nastavljanjem ali čiščenjem naprave ali pred preverjanjem, ali je priključni kabel morda zavozlan ali poškodovan, izklopite napravo, izvlecite omrežni vtič in počakajte, da se noži/vzmetni roglji povsem ustavijo.

Pustite, da se naprava pred shranjevanjem v zaprtih prostorih, pred vzdrževalnimi deli in pred čiščenjem v celoti ohladi.

Čiščenje:

Celotno napravo po uporabi skrbno očistite. (⇒ 11.2)

Prilepljene ostanke odstranite z leseno palico. Spodnjo stran naprave očistite s ščetko in vodo.

Nikoli ne uporabite visokotlačnega čistilnika in naprave ne čistite pod tekočo vodo (na primer z vrtno cevjo).

Ne uporabljajte agresivnih čistil. Ta lahko poškodujejo umetne mase in kovine, kar lahko vpliva na varno uporabo vaše naprave STIHL.

Da se izognete nevarnosti požara, pazite, da v območju odprtih za hlajenje zraka ob strani naprave ni na primer trave, slame, maha, listja ali uhajajoče masti.

Vzdrževalna dela:

Izvajate lahko samo vzdrževalna dela, ki so opisana v teh navodilih za uporabo. Vsa druga vzdrževalna dela mora izvesti pooblaščen prodajalec.

Če nimate potrebnih znanj in pripomočkov, se **vedno** obrnite na pooblaščenega prodajalca.

Družba STIHL priporoča, naj vzdrževalna dela in popravila izvajajo samo pooblaščen prodajalci izdelkov STIHL. Pooblaščen prodajalci izdelkov STIHL se redno šolajo in dobivajo tehnične informacije.

Uporabljajte izključno orodje, dodatno opremo ali nadgradno opremo, ki jo je družba STIHL potrdila za to napravo, ali tehnično enake dele, saj v nasprotnem primeru obstaja nevarnost nesreč, pri katerih lahko pride do telesnih poškodb ali škode na napravi. Če imate vprašanja, se obrnite na pooblaščenega prodajalca.

Originalno orodje, dodatna oprema in nadomestni deli STIHL so optimalno prilagojeni na napravo in zahteve uporabnika. Originalne nadomestne dele STIHL boste prepoznali po številki nadomestnega dela STIHL, po napisu STIHL, po potrebi pa tudi po oznaki nadomestnega dela STIHL. Manjši deli imajo lahko tudi samo znak.

Nalepke z opozorili in napotki naj bodo vedno čiste in čitljive. Namesto poškodovane ali izgubljene nalepke si morate pri pooblaščenem prodajalcu izdelkov STIHL priskrbeti nove originalne napise. Če poškodovani sestavni deli zamenjate z novimi, pazite, da so na novem delu enake nalepke.

Dela na prezračevalni enoti z noži/prezračevalnem valju izvajajte samo z debelimi zaščitnimi rokavicami in nadvse pazljivo.

Pri izvajanju del na prezračevalni enoti z noži/prezračevalnem valju bodite pozorni na to, da se noži/vzmetni roglji lahko premikajo tudi, če je omrežni vtič odklopljen.

Poskrbite, da so matice, čepi in vijaki čvrsto priviti; tako bo naprava vedno v brezhibnem stanju.

Redno pregledujte celotno napravo in košaro za travo, zlasti pred shranjevanjem naprave (na primer pred zimskim premorom), in poiščite znake obrabe in poškodb. Obrabljene ali poškodovane dele iz varnostnih razlogov takoj zamenjajte, da bo naprava vedno v brezhibnem stanju.

Če zaradi vzdrževanja odstranite sestavne dele ali zaščitne naprave, jih nemudoma skladno s predpisi znova namestite.

4.8 Skladiščenje pri daljših prekinitvah dela

Ohlajeno napravo shranjujte v suhem, zaprtem prostoru.

Zavarujte napravo pred dostopom nepooblaščenih oseb (npr. otrok).

Pred skladiščenjem (na primer pred zimo) napravo temeljito očistite.

Napravo shranite v brezhibnem stanju.

4.9 Odstranjanje

Zagotovite strokovno odstranitev odslužene naprave. Pred odstranitvijo poskrbite, da bo naprava neuporabna. Da bi preprečili nesreče, odstranite napajalni oziroma električni kabel od stikala za vklop/izklop do elektromotorja.

Nevarnost poškodb s prezračevalno enoto z noži/prezračevalnim valjem!

Tudi odslužene naprave nikoli ne puščajte brez nadzora. Zagotovite, da so naprava in noži/vzmetni roglji shranjeni zunaj dosega otrok.

5. Opis simbolov



Pozor!

Pred prvo uporabo preberite navodila za uporabo.

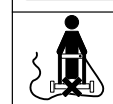
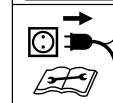
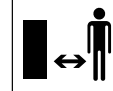

Nevarnost telesnih poškodb!

Druge osebe naj se ne zadržujejo na območju nevarnosti.

Previdno, ostri noži!

Pazite na prste na rokah in nogah. Pred vzdrževalnimi in nastavitvenimi deli ter čiščenjem ali v primeru, da je priključni kabel zapleten ali poškodovan, izvlecite vtič iz vtičnice. Po izklopu motorja zavrtite nož/vzmetne roglje.

Nevarnost električnega udara!

Priključni kabel naj ne bo v bližini nožev/vzmetnih rogljev.

Nevarnost poškodb!

Noži/vzmetni roglji se po zaustavitvi elektromotorja še nekaj časa vrtijo.

Nosite zaščitna očala

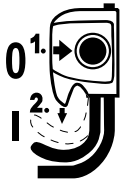

Vklopite elektromotor.

6. Obseg dobave



Posta vka	Opis	Kosov
A	Osnovna naprava z nameščeno prezračevalno enoto z noži	1
B	Okvir košare za travo	1
C	Tkanina košare za travo	1
D	Srednji del krmila	2
E	Prezračevalni valj	1
F	Vrtljivi ročaj	4
G	Vijak	4
H	Podložka	4
I	Kabelsko vodilo	2
J	Držalo	1
K	Vijak enote z orodji	2
-	Ključ z notranjim šesterkotnikom	1
-	Navodila za uporabo	1

7. Priprava naprave na uporabo



Nevarnost poškodb!

Upoštevajte varnostne napotke v poglavju »Za vašo varnost«. (⇒ 4.)

Ko prezračevalnik trave odstranjujete iz embalaže, upoštevajte navedbe v poglavju »Transport naprave«. Zelo pomembno je, da nosite rokavice in se izogibate stiku z noži/vzmetnimi roglji. (⇒ 4.4)

- Za izvedbo vseh opisanih del postavite napravo na ravno in trdno podlago.
- Pred prvo uporabo odstranite prezračevalne valje na spodnji strani naprave, poleg tega odstranite obe vezici za kable.

7.1 Namestitev krmila



- Odprite hitri napenjalnik (1) in zložite spodnji del krmila (2) nazaj. Držite v zeleni višini in znova zaprite hitri napenjalnik.
- Oba srednja dela krmila (D) pritrdite na spodnji del krmila (2), kot je prikazano na sliki. V ta namen vstavite vijake (G) z zunanje strani v temu namenjene odprtine in na notranji strani najprej namestite podložke (H) ter na koncu vse skupaj pritrdite z vrtljivimi ročaji (F). Na desni zunanji strani se pritrdi še dodatno kabelsko vodilo (I).
- Nato na enak način namestite zgornji del krmila (3) na srednja dela krmila (D).
- Na koncu vstavite električni kabel (4) v kabelsko vodilo (I).

7.2 Namestitev košare za travo



- Tkanino košare za travo (1) potegnite prek okvirja košare za travo (2), kot je prikazano na sliki, tako da je talna plošča obrnjena navzdol. Držalo (3) mora biti na zunanji strani tkanine.
- Vgrajene plastične profile (4) zavijajte čez okvir košare za travo in jih pritisnite.
- Obesite košaro za travo. (⇒ 7.5)

7.3 Zamenjava prezračevalne enote z noži/prezračevalnega valja



- Elektromotor izključite in izvlcite napajalni vtič. (⇒ 10.4)
- Napravo postavite v položaj za čiščenje. (⇒ 11.2)

Odstranitev prezračevalne enote z noži/prezračevalnega valja:

- **1** Odvijte vijaka (1) na desni strani naprave s ključem z notranjim šesterkotnikom (priložen v obsegu dobave).
- **2** Prezračevalno enoto z noži/prezračevalni valj (2) dvignite na desni strani.
- **3** Izvlcite na levi strani.

Vgradnja prezračevalne enote z noži/prezračevalnega valja:

- **i** Vijake (1) morate zamenjati po vsaki peti vgradnji in odstranjevanju prezračevalne enote z noži/prezračevalnega valja. Nadomestne dele najdete pri specializiranem trgovcu STIHL.

- Držalo (3) namestite na ležaj (4) na koncu prezračevalne enote z noži/prezračevalnega valja (2).
- Prezračevalno enoto z noži/prezračevalni valj vstavite v gred.
- Drugi konec prezračevalne enote z noži/prezračevalnega valja z držalom (3) pritisnite v držalo na napravi, pri čemer mora biti ploska stran obrnjena navzven.
- Vstavite in privijte vijaka (1).

7.4 Zlaganje krmila



Nevarnost ukleščanja!

Z odvijanjem hitrega napenjalnika (1) oz. vrtljivih ročajev (3) lahko zložite krmilo. Zato med odvijanjem vrtljivih ročajev z eno roko vedno pridržite krmilo (2) na najvišjem mestu.

Položaj za transport – če želite med prevozom ali shranjevanjem varčevati s prostorom:

- Po potrebi odstranite košaro za travo. (⇒ 7.5)
- Krmilo (2) trdno držite z eno roko v najvišjem položaju, odprite hitri napenjalnik (1) in krmilo previdno zložite naprej ter položite na napravo.
- Odprite vrtljiva ročaja (3) med srednjim in spodnjim delom krmila, da se prosto vrtita, in zložite krmilo (2) nazaj.
- Na koncu odprite vrtljiva ročaja med srednjim in zgornjim delom krmila ter zložite zgornji del krmila naprej. Pri tem pazite, da ne poškodujete električnega kabla (4).

Delovni položaj – za potiskanje naprave:

- Krmilo (2) znova odprite in ga vedno držite z eno roko.
- Najprej privijte vrtljiva ročaja (3) med zgornjim in srednjim delom krmila in nato med srednjim in spodnjim delom krmila ter znova zaprite hitri napenjalnik (1).

7.5 Košara za travo



Namestitev:

- Izmetalno loputo (1) odprite in držite odprto.
- Košaro za travo (2) z nastavkom (3) vpnite v pritrdilne dele (4) na zadnji strani naprave.
- Zaprite izmetalno loputo (1).

Odstranjevanje:

- Izmetalno loputo (1) odprite in držite odprto.
- Dvignite košaro za travo (2) in jo odstranite proti zadnji strani.
- Zaprite izmetalno loputo (1).

7.6 Višinska nastavitvev krmila



Nevarnost ukleščanja!

Če popustite hitre napenjalnike (1), se lahko krmilo poklopi. Zato med odvijanjem hitrih napenjalnikov z eno roko vedno pridržite krmilo (2) na najvišjem mestu.

- **1** Odpirajte hitra napenjalnika (1), dokler se ne začneta prosto vrteti.
- **2** Držite krmilo (2) v zelenem položaju v eni od štirih stopenj.
- Zaprite hitra napenjalnika (1).

8. Napotki za delo



Nevarnost poškodb!

Če je kabel zavozlan, ga tako razvozljajte.

Med delom z napravo naj bo priključni kabel za vami. Lahko se zgodi, da priključne kable med prezračevanjem/prečesavanjem trave pomotoma poškodujete ali se prek njih spotaknete. S tem se poveča nevarnost nesreč, zato naj bo priključni kabel med delom vedno viden in na že obdelani površini.

8.1 Navodila za prezračevanje trave

Trava bo zaradi **rednega prezračevanja** manj občutljiva na sušo, vročino in mraz. Če travo letno prezračujete, bo manj občutljiva na bolezni, poleg tega pa boste odstranili tudi utrjena tla in shojene površine (nastale pri igri ali zabavah). – Rezultat bo enakomerno visoka, zelena trava.

Obdobje:

Najboljši čas za vsakoletno prezračevanje trave je zgodaj spomladi. Če travnato površino obdelate s prezračevalnikom trave več kot enkrat na leto, tega ne počnite sredi poletja ali v drugi polovici jeseni.

Trava potrebuje po prezračevanju nekaj tednov, da se obnovi. Zato je najprimernejši čas za prezračevanje trave spomladi med obdobjem rasti.

Travnate površine z močno podrastjo je treba obdelati dvakrat na leto: prvič spomladi in drugič jeseni.

Priprava travnate površine:

Pred prezračevanjem travo pokosite na višino približno 2 do 3 cm. Nižja kot je trava, lažje jo je prezračevati.

Trava ne sme biti sveže posejana, mokra ali preveč suha.

Nasveti za najboljši delovni rezultat:

- Tla samo razite, da ne poškodujete travnih korenin. (⇒ 10.5)
- Napravo vodite naravnost po vzporednih poteh.
- Ohranjajte enakomerno delovno hitrost.
- Izogibajte se daljšemu zadrževanju na enem mestu.
- Pri travi z močnim podrastjem ponovite prezračevanje prečno na prve poti.

Po prezračevanju trave:

- S travnate površine očistite vse ostanke zaradi postopka prezračevanja.
- Travo pognojite in morebitna gola mesta znova posejete.
- Travnato površino dobro zalijte.

8.2 Napotki za prečesavanje

Poleg prezračevanja je **prečesavanje** trave ravno tako pomembno za enakomerno in negovano zelenico.

Z obdelavo s prezračevalnim valjem se odstrani površinska plast odmrlih travnih delcev. Tako lahko tla spet bolje vpijejo zrak in hranilne snovi, poleg tega pa se prepreči pojav stoječe vlage.

Obdobje:

V nasprotju s prezračevanjem je prečesavanje mogoče opravljati skozi vse leto in je tudi smiselno, da se izognete zgostitvi površine.

Priprava travnate površine:

Pred prečesavanjem travo pokosite na višino približno 2 do 3 cm.

Trava ne sme biti sveže posejana, mokra ali preveč suha.

Nasveti za najboljši delovni rezultat:

- Izberite ustrezno delovno globino. (⇒ 10.5)
- Napravo vodite naravnost po vzporednih poteh.
- Ohranjajte enakomerno delovno hitrost.
- Izogibajte se daljšemu zadrževanju na enem mestu.
- Pri travi z močnim podrastjem ponovite prečesavanje prečno na prve poti.

Po prečesavanju:

- S travnate površine temeljito očistite vse ostanke rastlin.
- Travnato površino dobro zalijte.

8.3 Uporabnikovo delovno območje

- Upravljevec mora biti pri delujočem elektromotorju zaradi varnosti ves čas obratovanja v delovnem območju za krmilom. Vedno ohranjajte varnostno razdaljo, ki jo določa krmilo.



- Prezračevalnik trave sme upravljati samo ena oseba, ostali pa se morajo zadrževati zunaj nevarnega območja. (⇒ 4.)

8.4 Pravilna obremenitev elektromotorja

Prezračevalnik trave obremenite le toliko, da se število vrtljajev elektromotorja pri tem bistveno ne zmanjša.

Če se število vrtljajev zmanjša, zmanjšajte hitrost premikanja. Po potrebi izberite manjšo delovno globino in nadaljujte s prezračevanjem/prečesavanjem trave.

8.5 Termična zaščita proti preobremenitvi elektromotorja

Če pri delu pride do preobremenitve elektromotorja, vgrajena termična zaščita proti preobremenitvi samodejno izklopi elektromotor.

Vzroki za preobremenitev:

- previsoka hitrost premikanja,
- pregloboko zarezovanje nožev/vzmetnih rogljev v tla,
- neprimeren ali predolg priključni kabel – upad napetosti (⇒ 10.1),
- nezadostno čiščenje dovoda hladnega zraka.

Ponovni vklop

Po ohlajanju, ki naj traja do 10 minut (odvisno od temperature okolice) znova zaženite napravo kot običajno. (⇒ 10.)

8.6 Ko prezračevalna enota z noži/prezračevalni valj blokira

Elektromotor takoj izključite in izvlecite napajalni vtič. Nato preverite, da stroj ni poškodovan (zlasti prezračevalna enota z noži ali prezračevalni valj), in odpravite vzrok motnje.

9. Varnostna oprema

Naprava ima varnostno opremo, ki napravi omogoča varno delovanje in jo varuje pred nepooblaščenno uporabo.



Nevarnost telesnih poškodb!

Če na varnostni opremi ugotovite napako, naprave ne smete uporabiti. Obrnite se na pooblaščenega prodajalca. Družba STIHL priporoča pooblaščenega prodajalca izdelkov STIHL.

9.1 Zaščitne naprave

Prezračevalnik trave je opremljen z zaščitnimi napravami, ki preprečujejo nenameren stik z noži/vzmetnimi roglji in izvrženimi ostanki zaradi postopka prezračevanja.

K tem spadajo ohišje, košara za travo, izmetalna loputa in pravilno nameščeno krmilo.

9.2 Dvoročno upravljanje

Elektromotor lahko vklopite samo, če z desno roko pritisnete in držite stikalo za vklop, z levo roko pa nato potisnete ročaj za zaustavitev motorja do krmila.

10. Začetek uporabe naprave

10.1 Priklop naprave na električno omrežje



Nevarnost električnega udara!
Upoštevajte varnostna opozorila v poglavju »Za vašo varnost« (⇒ 4.).

Če uporabljate kabelski navijalnik, mora biti priključni kabel popolnoma odvit, sicer lahko pride zaradi električnega upora do izgube moči in pregrevanja.

Kot priključni kabel je dovoljeno uporabiti samo kabel, ki ni lažji od naslednjih kablov z gumijastim plaščem:

H07 RN-F DIN/VDE 0282

Najmanjši presek:

do dolžine 25 m: 1,5 mm²

do dolžine 50 m: 2,5 mm²

Spoji vtičnic in vtičev priključnega kabla morajo biti iz gume ali prevlečeni z gumo in ustrezati naslednjemu standardu:

DIN/VDE 0620

Omrežna napetost in omrežna frekvenca se morata ujemati s podatki na tipski tablici oz. s podatki v poglavju »Tehnični podatki« (⇒ 17.).

Omrežni kabel mora biti pravilno zavarovan (⇒ 17.).

Ta naprava je namenjena za delovanje z električnim omrežjem s sistemsko impedanco Z_{max} na odjemni točki (hišni priključek), ki znaša največ **0,49 ohma** (pri 50 Hz).

Uporabnik mora zagotoviti, da bo naprava priključena izključno na napajalno električno omrežje, ki izpolnjuje te

zahteve. Po potrebi lahko dobite informacije o sistemski impedanci pri krajevnem elektrodistribucijskem podjetju.

10.2 Zaščita proti izvleku kabla



Med delom zaščita proti izvleku kabla preprečuje, da bi se priključni kabel nehote izvlekel in tako na napravi povzročil poškodbe omrežnega priključka.

Priključni kabel mora biti zato napeljan skozi zaščito proti izvleku kabla.

- Priključni kabel (1) oblikujte v zanko in jo napeljite skozi odprtino (2).
- Zanko zavijajte čez kavelj (3) in jo zategnite.

10.3 Vklp prezračevalnika trave



Nevarnost poškodb!

Za vklop elektromotorja nikoli ne nagnite prezračevalnika trave.

- **1** Pritisnite in pridržite vklopni gumb (1).
- **2** Ročaj za zaustavitev motorja (2) potisnite h krmilu in ga držite.
- Vklpni gumb (1) lahko po aktivaciji ročaja za zaustavitev motorja (2) spustite.
- Obdelajte travnato površino.



Pri globoki nastavitvi prezračevalne enote z noži/prezračevalnega valja se lahko prezračevalnik trave pri zagonu začne premikati vzvratno.

10.4 Izklop prezračevalnika trave



- Spustite ročaj za zaustavitev motorja (1). Elektromotor in prezračevalna enota z noži/prezračevalni valj se po krajšem času izteka zaustavijo.

10.5 Nastavitev delovne globine



Delovno globino lahko nastavite brezstopenjsko.

Nastavitveno območje: **15 mm**.

- Ustavite elektromotor. (⇒ 10.4)
- Z vrtenjem vrtljivega ročaja spremenite položaj delovne globine (1) prezračevalne enote z noži/prezračevalnega valja.

v smeri urnega kazalca: Spuščanje prezračevalne enote z noži/prezračevalnega valja

v nasprotni smeri urnega kazalca: Dviganje prezračevalne enote z noži/prezračevalnega valja

Položaj za transport: Prezračevalna enota z noži/prezračevalni valj povsem dvignjen, ne vdira v tla.

Nasveti:

- Prezračevanje/prečesavanje vedno začnite z majhno delovno globino. Če rezultat ni zadovoljiv, delovno globino postopoma povečujte.
- **Obrabo nožev/vzmetnih rogljev** lahko izravnate z izbiro večje delovne globine.
- Pri uporabi novih nožev/vzmetnih rogljev ne smete izbrati najgloblje nastavitve, ker lahko sicer pri prezračevanju/prečesavanju trave poškodujete travne korenine.



Delovna globina je odvisna od obrabe nožev/vzmetnih rogljev in podlage. Z vrtenjem nožev/vzmetnih rogljev in zaradi lastne teže prezračevalnik trave pritiska ob travnato površino: Na mehkih tleh zato zareže globlje v tla kot na utrjenih.

10.6 Praznjenje košare za travo



Nevarnost poškodb!

Preden odstranite košaro za travo (1) zaradi varnosti izklopite elektromotor in izvlecite omrežni vtič.

- Odstranite košaro za travo (1). (⇒ 7.5)
- Izpraznite ostanke zaradi postopka prezračevanja.
- Obesite košaro za travo (1). (⇒ 7.5)

11. Vzdrževanje

11.1 Splošno



Nevarnost telesnih poškodb!

Upoštevajte varnostna opozorila v poglavju »Za vašo varnost« (⇒ 4.).

Letno vzdrževanje, ki ga opravi specializirani trgovec:

Prezračevalnik trave mora enkrat letno preveriti specializirani trgovec. Podjetje STIHL priporoča pooblaščenega prodajalca izdelkov STIHL.

11.2 Čiščenje naprave



Vzdrževalni interval: Po vsaki uporabi

Skrbna nega štiti napravo pred okvarami in podaljšuje njeno življenjsko dobo.

- Prezračevalnik trave postavite na trdno, vodoravno in ravno podlago.
- **Položaj za čiščenje:** Odstranite košaro za travo (⇒ 7.5). Odprite hitri napenjalnik (1) in krmilo (2) nagnite nazaj. Sprednjo stran prezračevalnika trave previdno privzdignite z nosilnim ročajem (3). Napravo postavite, kot je prikazano, pri čemer naj krmilo leži na tleh.
- Napravo očistite le z vodo, ščetko ali krpo. Prilepljene ostanke odstranite z leseno palico. Po potrebi uporabite posebna čistila (npr. posebno čistilo STIHL).
- Curka vode ali visokotlačnega čistilnika nikoli ne usmerite v električne dele, kot so stikala, deli elektromotorja, klinasti jermen, dovodi hladnega zraka, tesnila in ležajna mesta.
- Očistite prezračevalno enoto z noži/prezračevalni valj.
- Z dovoda hladnega zraka na strani naprave odstranite umazanijo in tako omogočite zadostno hlajenje elektromotorja.

11.3 Elektromotor in kolesa

Elektromotor ne potrebuje vzdrževanja. Ležaji koles ne potrebujejo vzdrževanja.

11.4 Zgornji del krmila

Vzdrževalni interval: pred vsako uporabo

- Zgornji del krmila preverite glede poškodb – prevlečen je z izolacijskim slojem. Če je poškodovan, prezračevalnika trave ne smete uporabljati, zgornji del krmila pa mora zamenjati specializirani trgovec. Podjetje STIHL priporoča pooblaščenega prodajalca izdelkov STIHL.

11.5 Prezračevalna enota z noži



Nevarnost poškodb!

Obrabljeni noži se lahko odlomijo in povzročijo hude telesne poškodbe. Vzdrževanje nožev je zato treba vedno izvajati v skladu z navodili.

Vzdrževalni interval: pred vsako uporabo

- Prezračevalnik trave postavite v položaj za čiščenje. (⇒ 11.2)
- Preverite obrabo, pritrditev, praske in druge morebitne poškodbe enote za prezračevanje trave (sestavljajo jo gred noža, noži, matice, podložke in distančne puše).

Pregled obrabe:

Nože je treba zamenjati, če tal ne razijo niti pri največji delovni globini (stopnja 6). Vse nože je treba zamenjati hkrati.

Nožev nikoli ne brusite!

Okvarjene ali obrabljene dele naj popravi ali zamenja specializirani trgovec. Podjetje STIHL priporoča pooblaščenega prodajalca izdelkov STIHL.

11.6 Shranjevanje in zimski premor

- Prezračevalnik trave ter dodatno prezračevalno enoto z noži/prezračevalni valj shranjujte v suhem in zaprtem prostoru s čim manj prahu. Zagotovite, da bo naprava shranjena zunaj dosega otrok.
- Prezračevalnik trave shranjujte v brezhibnem stanju in po potrebi poklopite krmilo. (⇒ 7.4)
- Trdno privijte vse matice, čepe in vijake, zamenjajte nečitljiva opozorila o nevarnostih in napotke na napravi, preverite celotno napravo in košaro za travo glede obrabe ali poškodb. Obrabljene ali poškodovane dele zamenjajte.
- Morebitne okvare na napravi je treba odpraviti pred skladiščenjem.

Če prezračevalnik trave dalj časa ne obratuje (čez zimo), upoštevajte tudi naslednja navodila:

- Skrbno očistite vse zunanje dele naprave.
- Vse premične dele dobro naoljite oz. namastite.

12. Transport

12.1 Transport



-  **Nevarnost telesnih poškodb!**
Pred prevozom upoštevajte poglavje »Za vašo varnost«. (⇒ 4.)
Za transport vedno oblecite ustrezna varnostna oblačila (varnostne čevlje, rokavice).
Pred dviganjem oz. transportom vedno izvlcite omrežni kabel.

Prenašanje naprave:

- Pred prenašanjem vedno namestite prezračevalno enoto z noži/prezračevalni valj v najvišji položaj, da preprečite telesne poškodbe in poškodbe podlage. (⇒ 10.5)
- Vedno pazite na ustrezno razdaljo med nožem/vzmetnimi roglji in telesom, zlasti na razdaljo do podplatov in nog.
- Naprave ne potiskajte ali vlecite prek dvignjene površine (npr. stopnic).
- Košaro za travo lahko uporabljate izključno za prenašanje ostankov zaradi postopka prezračevanja.
- **Nošenje prezračevalnika trave s strani ene osebe:** Napravo dvignite oz. prenašajte prek nosilnega ročaja zadaj (1).
- **Nošenje prezračevalnika trave s strani dveh oseb:** Napravo dvignite oziroma nosite za nosilni ročaj spredaj (2) in zgornji del krmila (3) oz., če je zgornji del krmila zložen, za spodnji del krmila (4).

Pritrjevanje naprave:

- Prezračevalnik trave, košaro za travo in dodatno prezračevalno enoto z noži/prezračevalni valj zavarujte z ustreznimi pritrdili na transportni površini. Naprava naj med transportom vedno stoji na kolesih.
- Vrvi oziroma jermene pritrdite na spodnji del krmila (4) in na nosilni ročaj (1). Po potrebi zložite krmilo.

13. Zmanjšanje obrabe in preprečevanje okvar

Pomembni napotki za vzdrževanje in negovanje za skupino izdelkov

Prezračevalnik trave, ročno voden, z omrežnim napajanjem (STIHL RLE)

Za telesne poškodbe in materialno škodo, ki je nastala zaradi neupoštevanja navodil za uporabo, še posebej glede varnosti, upravljanja in vzdrževanja, ali zaradi uporabe nedovoljenih dodatnih ali rezervnih delov, družba STIHL ne prevzema nobene odgovornosti.

Obvezno upoštevajte naslednja pomembna navodila za preprečevanje škode in čezmerne obrabe svoje naprave STIHL:

1. Obrabni deli

Nekateri deli naprav STIHL so tudi pri uporabi, ki je skladna s predpisi, podvrženi normalni obrabi ter jih je zato glede na način in čas uporabe treba pravočasno zamenjati.

To so na primer:

- Prezračevalna enota z noži
- Prezračevalni valj
- Klinasti jermen

- Košara za travo

2. Upoštevanje določil v teh navodilih za uporabo

Uporaba, vzdrževanje in shranjevanje naprave STIHL mora potekati tako skrbno, kot je opisano v teh navodilih za uporabo. Za vso škodo, ki nastane zaradi neupoštevanja varnostnih navodil ter navodil za uporabo in vzdrževanje, je odgovoren uporabnik.

To še zlasti velja za:

- premalo dimenzioniran kabel (prerez);
- napačno električno priključitev (napetost);
- spremembe na izdelku, ki jih podjetje STIHL ni odobrilo;
- uporabo orodja in opreme, ki sta za napravo neustrezna, neprimerna ali slabe kakovosti;
- uporabo izdelka v nasprotju s predpisi;
- uporabo izdelka na športnih ali tekmovalnih prireditvah;
- posledično škodo, nastalo zaradi nadaljnje uporabe izdelka s poškodovanimi deli.

3. Vzdrževalna dela

Redno je treba izvajati vsa v razdelku »Vzdrževanje« navedena dela.

Če uporabnik teh vzdrževalnih del ne more izvajati sam, naj jih izvede pooblaščen prodajalec.

Družba STIHL priporoča, naj vzdrževalna dela in popravila izvajajo samo pooblaščen prodajalci izdelkov STIHL.

Pooblaščen prodajalci izdelkov STIHL se redno šolajo in dobivajo tehnične informacije.

Če dela niso pravilno izvedena, lahko pride do okvar, za katere je odgovoren uporabnik.

V to skupino spadajo med drugim:

- poškodbe elektromotorja zaradi nezadostnega čiščenja dovoda hladnega zraka;
- korozijska in druga posledična škoda, nastala zaradi nepravilnega skladiščenja;
- poškodbe naprave zaradi uporabe nadomestnih delov slabše kakovosti;
- škoda, ki je nastala zaradi nepravočasnega ali nezadostnega vzdrževanja oziroma zaradi vzdrževalnih del in popravil, ki niso bila opravljena v delavnicah specializiranih trgovcev.

14. Varovanje okolja



Ostanki zaradi postopka prezračevanja ne sodijo v smeti. Treba jih je kompostirati.

Embalaža, naprava in oprema so narejeni iz materialov, ki se lahko reciklirajo in jih je treba temu primerno odstraniti.

Ločeno, okolju prijazno odlaganje ostankov materiala spodbuja reciklažo vrednih materialov. Zato napravo po izteku življenjske dobe dostavite centru za zbiranje in predelavo surovin. Pri odstranjevanju upoštevajte podatke v poglavju »Odstranjevanje«. (⇒ 4.9)

Na centru za recikliranje ali pri svojem specializiranem trgovcu lahko izveste, kako se odpadne snovi strokovno odstrani.

15. Običajni nadomestni deli

Prezračevalna enota z noži:
6291 700 3500

Prezračevalni valj:
6291 710 5200

Vijaki enote z orodji:
6291 951 3505

16. EU-izjava o skladnosti

16.1 Prezračevalnik trave, ročno voden, z omrežnim napajanjem (STIHL RLE)

STIHL Tirol GmbH
Hans Peter Stihl-Straße 5
6336 Langkampfen
Avstrija

izjavlja z izključno odgovornostjo, da stroj

Prezračevalnik trave, ročno voden, z omrežnim napajanjem (STIHL RLE),

Znamka	STIHL
Tip	RLE 240.0
in s serijsko oznako	6291

ustreza naslednjim direktivam ES:
2000/14/EC, 2002/96/EC, 2006/42/EC,
2011/65/EU, 2014/30/EU

Izdelek je zasnovan in izdelan skladno z naslednjimi standardi:
EN 60335-1, EN 50636-2-92

Za razvoj in dokončanje izdelkov veljajo različice standardov, ki so bile v veljavi ob vsakokratnem datumu proizvodnje.

Uporabljeni postopek za ocenjevanje skladnosti:
Dodatek V (2000/14/EC)

Ime in naslov udeleženega imenovanega urada:

TÜV Rheinland LGA Products GmbH
Tillystraße 2
D-90431 Nürnberg

Sestavljanje in shranjevanje tehnične dokumentacije:

Sven Zimmermann
STIHL Tirol GmbH

Leto izdelave in številka stroja sta navedena na tipski tablici naprave.

Izmerjena raven zvočne moči:
90,1 dB(A)

Zajamčena raven zvočne moči:
95 dB(A)

Langkampfen,
2019-01-02 (LLLL-MM-DD)

STIHL Tirol GmbH



Sven Zimmermann

Vodja oddelka za konstrukcijo

17. Tehnični podatki

Tip	RLE 240.0
Serijska oznaka	6291
Motor, vrsta	Elektromotor
Napetost	230 V~
Poraba moči	1500 W
Frekvenca	50 Hz
Varovalka	>10 A
Razred zaščite	II
Vrsta zaščite	IPX4
Oprema za prezračevanje trave	20 pritrjenih nožev
Prezračevalni valj	11 x 2 gibljiva vzmetna roglja
Pogon nožev prezračevalnika trave/prezračevalneg a valja	Trajen
Število vrtljajev motorja	4100 vrt/min
Delovna širina	34 cm
Delovna globina	brez stopenj, nastavitveno območje 15 mm
Premer sprednjih koles	140 mm
Premer zadnjih koles	170 mm
Dolžina	131 cm
Širina	56 cm
Višina	119 cm
Teža	16 kg
Prostornina košare za travo	50 l
Emisije hrupa:	
Skladno z direktivo 2000/14/EC:	

Tip **RLE 240.0**

Zagotovljena raven
zvočne moči $L_{WA\text{d}}$ 95 dB(A)

Skladno z direktivo 2006/42/EC:

Raven zvočnega
tlaka na delovnem
mestu L_{pA} 79 dB(A)

Negotovost K_{pA} 3 dB(A)

Vibracije dlan-roka:

Navedena karakteristika vibriranja po
standardu EN 12096:

Izmerjena vrednost
 a_{hw} 5,2 m/s²

Negotovost K_{hw} 2,08 m/s²

Meritev po EN 20643, EN 50636-2-92

18. Iskanje napak

✘ po potrebi obiščite pooblaščenega
prodajalca; podjetje STIHL priporoča
pooblaščenega prodajalca izdelkov
STIHL.

Motnja:

Elektromotor se ne zažene.

Možni vzroki:

- Ni omrežne napetosti.
- Stikalo za vklop ni pritisnjeno.
- Prezračevalna enota z
noži/prezračevalni valj je blokiran.
- Priključni kabel, vtič, vtičnica ali stikalo
je pokvarjeno.
- Aktivirana je termična zaščita proti
preobremenitvi elektromotorja.

Rešitev:

- Preverite varovalko (⇒ 10.1).
- Pritisnite stikalo za vklop (⇒ 10.3).
- Očistite ohišje in izmetalni kanal
(odstranite omrežni vtič!) (⇒ 11.2)

- Preverite oz. po potrebi zamenjajte
kabel, vtič ali stikalo (⇒ 10.1), (✘).
- Ohladite napravo (⇒ 8.5), (✘).

Motnja:

Pogosto sprožanje omrežne varovalke.

Možni vzroki:

- Neustrezen priključni kabel.
- Preobremenitev omrežja.
- Naprava je preobremenjena zaradi dela
s prenizko nastavljenimi noži/vzmetnimi
roglji.

Rešitev:

- Uporabite ustrezen priključni kabel
(⇒ 10.1).
- Napravo priključite na drug električni
tokokrog.
- Zmanjšajte delovno globino in hitrost
premikanja (⇒ 10.5).

Motnja:

Močne vibracije med obratovanjem.

Možni vzroki:

- Okvarjena prezračevalna enota z
noži/prezračevalni valj.
- Motor z notranjim zgorevanjem ni dovolj
čvrsto pritrjen.

Rešitev:

- Preverite in po potrebi popravite
nože/vzmetne roglje, gred nožev,
držalo, privitje in ležaje prezračevalne
enote z noži/prezračevalnega valja
(⇒ 11.5), (✘).
- Privijte elektromotor (✘).

Motnja:

Slab delovni rezultat.

Možni vzroki:

- Prezračevalna enota z
noži/prezračevalni valj je nastavljen
pregloboko (gola mesta, visok delež
trave med ostanki zaradi postopka
prezračevanja).
- Prezračevalna enota z
noži/prezračevalni valj je nastavljen
previsoko (plast odmrlih travnih delcev
je slabo odstranjena ali pa sploh ni).
- Noži/vzmetni roglji so dosegli mejo
obrade.
- Klinasti jermen je okvarjen, obrabljen ali
premalo napet.

Rešitev:

- Zmanjšajte delovno globino (⇒ 10.5).
- Povečajte delovno globino (⇒ 10.5).
- Zamenjajte prezračevalno enoto z
noži/prezračevalni valj (⇒ 11.5), (✘).
- Zamenjajte klinasti jermen (@).

Motnja:

Noži/vzmetni roglji se ne vrtijo.

Možni vzroki:

- Klinasti jermen je okvarjen.
- Okvarjena prezračevalna enota z
noži/prezračevalni valj.

Rešitev:

- Zamenjajte klinasti jermen (@).
- Popravite prezračevalno enoto z
noži/prezračevalni valj (⇒ 11.5), (✘).

Motnja:

Delovne globine ni mogoče nastaviti.

Možni vzroki:

- Vrtljivi ročaj ali nastavitveni element je okvarjen.

Rešitev:

- Popravite vrtljivi ročaj oz. nastavitveni element (✖).

 Servis izveden dne

 Datum naslednjega servisa

19. Načrt servisiranja

19.1 Potrditev predaje

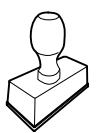
Model:	_____
Serijska številka:	<input type="text"/> <input type="text"/> <input type="text"/> <input type="text"/> <input type="text"/> <input type="text"/> <input type="text"/> <input type="text"/> <input type="text"/> <input type="text"/>
Datum:	<input type="text"/> <input type="text"/> <input type="text"/> <input type="text"/> <input type="text"/> <input type="text"/> <input type="text"/> <input type="text"/>
	
Naslednji servis	
Datum:	<input type="text"/> <input type="text"/> <input type="text"/> <input type="text"/> <input type="text"/> <input type="text"/> <input type="text"/> <input type="text"/>

19.2 Potrditev servisa

Pri vzdrževalnih delih ta navodila za uporabo dajte pooblaščenemu prodajalcu izdelkov STIHL.

Ta bo na vnaprej natisnjenih poljih potrdil izvedbo servisnih del.



Milá zákazníčka, milý zákazník,

teší nás, že ste sa rozhodli pre výrobok spoločnosti STIHL. Naše výrobky vyvíjame a vyrábame v špičkovej kvalite podľa požiadaviek našich zákazníkov. Tým vznikajú výrobky s vysokou spoľahlivosťou aj pri extrémnom namáhaní.

Spoločnosť STIHL je tiež zárukou kvalitného servisu. Naše špecializované predajne zabezpečujú kompetentné poradenstvo a zaškolenie, ako aj rozsiahlu technickú podporu.

Ďakujeme vám za vašu dôveru a želáme vám veľa radosti s výrobkom spoločnosti STIHL.

Dr. Nikolas Stihl

DÔLEŽITÉ! PRED POUŽITÍM PREČÍTAJTE A USCHOVAJTE.

1. Obsah

O tomto návode na obsluhu	26
Všeobecne	26
Vysvetlivky na čítanie návodu na obsluhu	26
Verzia podľa krajiny vývozu	26
Popis stroja	27
Pre vašu bezpečnosť	27
Všeobecne	27
Varovanie – Nebezpečenstvo úrazu elektrickým prúdom	28
Odev a výbava	29
Preprava stroja	29
Pred začiatkom práce	29
Počas práce	30
Údržba, čistenie, opravy a skladovanie	32
Uskladnenie pri dlhších prevádzkových prestávkach	33
Likvidácia	33
Popis symbolov	33
Rozsah dodávky	33
Príprava stroja na prevádzku	34
Montáž vodiaceho držadla	34
Montáž zberného koša	34
Výmena vertikutačnej jednotky/odvzdušňovacieho valca	34
Sklopenie vodiaceho držadla	34
Zberný kôš	35
Nastavenie výšky vodiaceho držadla	35
Pokyny pre prácu	35
Pokyny pre prevzdušňovanie	35
Pokyny pre vyčesávanie	36
Pracovný priestor obsluhy	36
Správne zaťaženie elektromotora	36
Tepelná ochrana proti prúdovému preťaženiu elektromotora	36
Pri zablokovaní vertikutačnej jednotky / odvzdušňovacieho valca	36
Bezpečnostné zariadenia	36
Ochranné zariadenia	37
Dvojručné ovládanie	37
Uvedenie stroja do prevádzky	37
Pripojenie stroja k zdroju elektrického napájania	37
Odfahčenie napnutia elektrického kábla	37
Zapnutie prevzdušňovača	37
Vypnutie prevzdušňovača	38
Nastavenie pracovnej hĺbky	38
Vyprázdnenie zberného koša	38
Údržba	38
Všeobecne	38
Čistenie stroja	38
Elektromotor a kolesá	39
Horný diel vodiaceho držadla	39
Vertikutačná jednotka	39
Uskladnenie stroja a zimná prestávka	39
Preprava stroja	40
Preprava	40
Opatrenia na minimalizovanie opotrebovania a na zabránenie vzniku škôd	40
Ochrana životného prostredia	41
Bežné náhradné diely	41
Prehlásenie o zhode výrobcom - EÚ	41
Prevzdušňovač s ručným ovládaním a napájaním z elektrickej siete (STIHL RLE)	41
Technické údaje	42

Hľadanie porúch	42
Servisný plán	43
Potvrdenie o prevzatí	43
Potvrdenie o vykonaní servisných prác	43

2. O tomto návode na obsluhu

2.1 Všeobecne

Tento návod na obsluhu je **originálny návod na obsluhu** od výrobcu v zmysle smernice EÚ 2006/42/EC.

Firma STIHL neustále pracuje na ďalšom vývoji a rozširovaní ponuky svojich výrobkov, preto si vyhradzuje právo na zmeny obsahu dodávok, ktoré sa môžu týkať formy, technického vybavenia či príslušenstva.

Z tohto dôvodu nemožno na základe údajov a obrázkov uvedených v tomto katalógu vzniesť žiadne právne nároky.

V tomto návode na obsluhu sú príp. popísané modely, ktoré nie sú vo vašej krajine dostupné.

Tento návod na obsluhu je chránený autorskými právami. Všetky práva zostávajú vyhradené, a to najmä právo na rozmnožovanie, preklady a úpravy prostredníctvom elektronických systémov.

2.2 Vysvetlivky na čítanie návodu na obsluhu

Obrázky a texty popisujú určité manipulačné kroky.

V návode na obsluhu sú vysvetlené tiež všetky obrázkové symboly umiestnené na stroji.

Smer pohľadu:

Definícia smeru pohľadu v tomto návode na obsluhu pri označení smeru „**vľavo**“ a „**vpravo**“:
Obsluha stroja stojí za strojom a pozerá sa dopredu v smere jazdy.

Odkaz na kapitolu:

Šípka ukazuje na príslušné kapitoly a podkapitoly, v ktorých môžete nájsť ďalšie vysvetlenie. V nasledujúcom príklade je uvedený odkaz na kapitolu: (⇒ 3.)

Označenie jednotlivých textových sekvencií:

Popísané pokyny môžu byť označené ako niektorý z nasledujúcich príkladov.

Manipulačné kroky, ktoré vyžadujú určitý úkon obsluhy:

- Skrutku (1) uvoľnite skrutkovačom, stlačte páku (2) ...

Všeobecný súpis úkonov:

- použitie stroja na športové alebo súťažné akcie

Texty so zvláštnym významom:

Pre zdôraznenie zvláštného významu sú tieto textové úseky v návode na obsluhu označené jedným z nasledujúcich symbolov.



Nebezpečenstvo!

Nebezpečenstvo nehody a ťažkého úrazu osôb. Na tomto mieste sa musia dodržiavať určité predpísané pokyny alebo sa niečo zakazuje.



Varovanie!

Nebezpečenstvo úrazu osôb. Dodržovaním predpísaných pokynov môžete zabrániť možným úrazom.



Pozor!

Dodržiavaním predpísaných pokynov môžete zabrániť nebezpečenstvu vzniku ľahkých úrazov resp. materiálnych škôd.



Upozornenie

Informácia, dôležitá pre lepšie využitie funkcií stroja a pre zabránenie možným chybám obsluhy.

Texty vzťahujúce sa na obrázok:

Obrázky, ktoré vysvetľujú obsluhu stroja, sú uvedené v návode na obsluhu úplne na začiatku.

Symbol fotoaparátu slúži na prepojenie určitého obrázka v obrázkovej časti s príslušným textom v návode na obsluhu.



2.3 Verzia podľa krajiny vývozu

Podľa krajiny vývozu dodáva STIHL svoje stroje s rôznymi elektrickými zástrčkami a spínačmi.

Na obrázkoch sú zobrazené prístroje s euro-zástrčkami, pripojenie strojov do siete s inými zástrčkami prebieha analogicky.

3. Popis stroja



- 1 Horný diel vodiaceho držadla
- 2 Páka pre zastavenie motora
- 3 Tlačidlo zapnutia
- 4 Krídlová matica
- 5 Vedenie kábla
- 6 Stredný diel vodiaceho držadla
- 7 Zberný kôš
- 8 Vyhadzovacia klapka
- 9 Spodný diel vodiaceho držadla
- 10 Rýchlopínacia páka
- 11 Zadné držadlo na nosenie
- 12 Zadné koleso
- 13 Predné koleso
- 14 Žacia skriňa
- 15 Krídlová matica nastavenia pracovnej hĺbky
- 16 Predné držadlo na nosenie
- 17 Výkonový štítok so strojovým číslom

4. Pre vašu bezpečnosť

4.1 Všeobecne



Pri práci so strojom je bezpodmienečne nutné dodržiavať nasledujúce bezpečnostné predpisy.



Pred prvým uvedením stroja do prevádzky je potrebné si pozorne prečítať celý návod na

obsľuhu. Návod na obsľuhu si starostlivo uložte, aby ste ho mohli použiť neskôr.

Z hľadiska vašej bezpečnosti je nevyhnutné dodržiavať tieto bezpečnostné opatrenia, ktorých zoznam však nie je úplný. Používajte stroj vždy rozumne a zodpovedne a pamätajte na to, že obsľuha stroja zodpovedá za úrazy spôsobené ďalším osobám alebo za poškodenie ich majetku.

Zoznámte sa s ovládacími prvkami a používaním stroja.

Stroj smú obsľuhovať len osoby oboznámené s návodom na obsľuhu stroja a s jeho ovládaním. Pred prvým uvedením do prevádzky musí používateľ absolvovať odborné a praktické zaškolenie. Predávajúci, prípadne iná odborne vyškolená osoba, musí používateľovi vysvetliť bezpečné používanie stroja.

Pri tomto školení treba používateľa upozorniť najmä na to, že pri práci so strojom je potrebná maximálna starostlivosť a koncentrácia.

Aj keď tento stroj obsľuhujete podľa predpisov, stále zostávajú zostatkové riziká.



Ohrozenie života udusením!

Hrozí riziko udusení detí hrajúcich sa s obalovým materiálom. Obalový materiál vždy uchovávajte mimo dosahu detí.

Stroj vrátane všetkých prídavných zariadení sa môže zveriť alebo zapožičať len osobám, ktoré boli s týmto modelom a jeho používaním dôkladne oboznámené. Návod na obsľuhu je súčasťou stroja a vždy sa musí poskytovať so strojom.

Prístroj by nikdy nemali používať deti, osoby s obmedzenými telesnými, senzorickými alebo duševnými schopnosťami, neskusené osoby ani osoby, ktoré sa neoboznámili s pokynmi na obsľuhu stroja.

Nikdy nedovoľte stroj používať deťom alebo osobám mladším ako 16 rokov. Miestne predpisy môžu stanoviť odlišný minimálny vek pre obsľuhu stroja.

Používajte stroj len oddychnutý a v dobrom telesnom ako i duševnom stave. Ak máte zdravotné problémy, mali by ste sa informovať u svojho lekára, či vám odporúča prácu so strojom. So strojom sa nesmie pracovať po požití alkoholu, drog alebo liekov, ktoré ovplyvňujú reakčnú schopnosť.



Výstraha! Tento stroj generuje počas prevádzky elektromagnetické pole, ktoré za určitých okolností môže negatívne ovplyvniť aktívne alebo pasívne lekárske implantáty. Osobám s takými implantátmi sa neodkladne odporúča prekonzultovať to s lekárom alebo výrobcom implantátu skôr, ako začnú obsľuhovať stroj.

Použitie na predpísaný účel:

Stroj je určený iba na prevzdušňovanie a vyčesávanie trávnikov. Iné použitie nie je dovolené a môže byť nebezpečné alebo môže zapríčiniť poškodenie stroja.

Stroj je určený len na súkromné použitie.

Pozor – nebezpečenstvo úrazu!

S cieľom zabrániť fyzickému poraneniu používateľa sa stroj nesmie používať na nasledujúce práce (zoznam príkladov nie je úplný), napr.:

- úpravu korún krovia, živých plotov a kríkov,
- kosenie popínavých rastlín,
- údržbu trávnikov na strechách a na balkónoch,
- drvenie a rozdrobenie vetvičiek zo stromov či odrezkov konárov kríkov,
- čistenie chodníkov (vysávanie, vyfukovanie),
- vyrovnanie nerovností pôdy, ako napr. krtincov,
- prepravu materiálu pre zvislé kosenie, okrem prepravy v príslušnom zbernom koši.

Z bezpečnostných dôvodov je zakázaná akákoľvek úprava stroja okrem odbornej montáže príslušenstva schváleného spoločnosťou STIHL a má za následok stratu nárokov vyplývajúcich zo záruky. Informácie o schválenom príslušenstve vám poskytne špecializovaný predajca výrobkov STIHL.

Zakázané sú najmä akékoľvek zmeny na stroji s cieľom zvýšiť výkon alebo otáčky spaľovacieho motora, resp. elektromotora.

Stroj nie je dovolené použiť na prepravu predmetov, zvierat alebo osôb, zvlášť detí.

Pri používaní na verejných priestranstvách, v parkoch a športoviskách, na uliciach a v poľnohospodárskom a lesnom hospodárstve sa musí pracovať s mimoriadnou opatrnosťou.



Pozor! Zdraviu škodlivé vibrácie! Nadmerné zaťaženie vibráciami môže mať za následok ohrozenie krvného

obehu alebo nervovej sústavy, zvlášť u osôb s problematickým krvným obehom. Ak sa objavia príznaky, ktoré by mohli byť

vyvolané následkom vibrácií, obráťte sa na lekára.

Tieto symptómy, ktoré sa vyskytujú prevažne v prstoch, rukách alebo v zápästí, sú napríklad (zoznam príkladov nie je úplný):

- necitlivosť,
- bolesti,
- svalová slabosť,
- zmeny zafarbenia pokožky,
- nepríjemné mravčenie.

Vodiace držadlo počas prevádzky držte pevne, ale nie kľúčovito, obidvomi rukami na určených miestach.

Pracovné časy plánujte tak, aby ste sa vyhli vyšším zaťaženiam z dôvodu dlhšieho intervalu.

4.2 Varovanie – Nebezpečenstvo úrazu elektrickým prúdom



Pozor – Nebezpečenstvo zásahu elektrickým prúdom!



Na zaručenie bezpečnosti pri používaní musia byť všetky diely zabezpečujúce elektrické napájanie (sieťový kábel, sieťová zástrčka, za-/vypínač, predlžovací kábel) v bezchybnom stave a zodpovedať daným predpisom.

Nesmiete používať poškodené káble, spojky a konektory, ani prírodné, resp. predlžovacie káble, ktoré nevyhovujú predpisom. Z tohto dôvodu skontrolujte elektrické napájanie a pripájací, resp. predlžovací kábel **pred každým použitím**, či nevykazujú známky poškodenia alebo zostarnutia (lámovosť).

Stroj prevádzkujte len s odvinutým sieťovým káblom.

Pri použití káblového bubna ho treba pred použitím vždy úplne odmotat'.

Nikdy nepoužívajte poškodený predlžovací kábel. Poškodené predlžovacie káble neopravujte, ale vymeňte ich vždy za nové.

Stroj sa nesmie používať, ak sú káble poškodené alebo opotrebované. Treba skontrolovať najmä prírodný sieťový kábel, či nie je poškodený alebo opotrebovaný.

Údržbárske práce a opravy sieťových rozvodov môžu vykonávať len osobitne kvalifikovaní odborníci.

Nebezpečenstvo úrazu elektrickým prúdom!

Poškodený kábel nikdy nepripájajte do elektrickej siete a vždy sa ho dotýkajte až potom, ako ho odpojíte z elektrickej siete. Poškodené káble môžu spôsobiť dotknutie sa aktívnych dielov.

Dotýkať sa vertikálnej jednotky / odvzdušňovacieho valca je povolené až po odpojení stroja od elektrickej siete.

Vždy skontrolujte dostatočné istenie sieťového vedenia.



Napriek tomu, že elektromotor je chránený pred striekajúcou vodou, nesmie sa so strojom pracovať počas dažďa ani v mokrom prostredí.

Používajte výlučne predlžovacie káble izolované proti vlhkosti, ktoré sú určené na používanie vonku a ktoré sú vhodné na pripojenie stroja (⇒ 10.1).

Prírodný kábel odpájajte tak, že zástrčku vytiahnete zo sieťovej zásuvky. Nikdy neťahajte za prírodné káble.

Pripájací, resp. predĺžovací kábel udržiavajte pri prevzdušňovaní/vyčesávaní mimo dosahu nožov/pružných hrotov, aby ste predišli poškodeniu, ku ktorému môže dôjsť pri dotknutí sa pohybujúcich sa dielov.

V prípade úrazu alebo prevádzkovej poruchy okamžite vypnite vertikálnu jednotku a odpojte sieťovú zástrčku.

Ak sa pripájací, resp. predĺžovací kábel počas používania stroja poškodí (napr. prejde) alebo zamotá, okamžite vypnite vertikálnu jednotku a odpojte sieťovú zástrčku. Skontrolujte a v príp. potreby vymeňte kábel.

Pokiaľ budete chcieť stroj napájať prúdom z elektrocentrály, dbajte na to, aby nedošlo k poškodeniu drviča v dôsledku kolísania napätia.

Stroj zapájajte len do elektrickej siete vybavenej prúdovým chráničom s vybavovacím prúdom max. 30 mA. Bližšie informácie vám poskytnú elektroinštalatéri.

Z dôvodu elektrickej bezpečnosti musí byť elektrický kábel vždy riadne namontovaný na vodiacom držadle.

4.3 Odev a výbava



Pri práci používajte vždy pevnú obuv s drsnou podrážkou. Nikdy nepracujte bosí alebo napr. v sandáloch.



Počas práce je potrebné používať vhodné ochranné okuliare.



Počas údržbárskych a čistiacich prác, ako aj pri doprave stroja je navyše potrebné vždy používať pevné rukavice a zviazať a zaistiť dlhé vlasy (pomocou šatky, čiapky a pod.).

Stroj smie uviesť do prevádzky len osoba s dlhými nohavicami a tesne priliehajúcim odevom.

Nenoste voľné šaty, tieto by sa mohli zachytiť o pohybujúce sa diely stroja (ovládacie páky) – to isté platí pre šperky, kravaty a šály.

4.4 Preprava stroja

Na zabránenie nebezpečenstva poranenia na ostrých hranách a popálenia na horúcich častiach stroja používajte vždy pracovné rukavice.

Pred prepravou stroj vypnite, vyťahnite sieťový kábel a počkajte, kým sa úplne nezastavia nože/pružné hroty.

Stroj prepravujte len s vychladnutým elektromotorom.

Dbajte na hmotnosť stroja a v prípade potreby použite vhodné nakladacie zariadenia (nakladacie rampy, zdvíhacie zariadenia).

Stroj a príslušenstvo prepravované so strojom (napr. zberný kôš) vždy riadne zaistite na ložnej ploche použitím dostatočne dimenzovaných viazacích prostriedkov (laná, upevňovacie popruhy a pod.).

Pri nadvihovaní a nosení stroja dajte pozor, aby ste sa nedotýkali nožov/pružných hrotov.

Dodržujte pokyny uvedené v kapitole „Preprava stroja“. V kapitole je opísané, ako sa má prístroj nadvihnúť, resp. upevniť. (⇒ 12.1)

Pri preprave stroja dodržujte platné regionálne zákonné predpisy, predovšetkým predpisy o bezpečnosti a zabezpečení nákladu počas transportu a spôsobe prepravy predmetov na ložnej ploche.

4.5 Pred začiatkom práce

Je potrebné zabezpečiť, aby so strojom pracovali len osoby, ktoré sú oboznámené s návodom na použitie.

Dodržiavajte pokyny uvedené v kapitole „Nebezpečenstvo úrazu elektrickým prúdom“ (⇒ 4.2).

V súvislosti s prevádzkovou dobou záhradnej techniky s elektromotorom dodržiavajte platné miestne predpisy.

Stroj sa nesmie používať na dláždenom ani štrkovom podklade, na ktorom by mohlo dôjsť k zraneniu v dôsledku odletujúceho materiálu.

Pozemok, na ktorom sa má so strojom pracovať, predtým dôkladne prekontrolujte a odstráňte všetky veľké kamene, konáre, drôty, kosti a všetky ostatné cudzie predmety, ktoré by mohli byť rotujúcim nožom stroja odmrštené. Prekážky (ako napr. pne, korene) môžete vo vysokej tráve ľahko prehliadnuť.

Označte preto pred prácou so strojom všetky cudzie objekty (prekážky) ukryté na ploche trávnik, ktoré sa nedajú odstrániť.

Pred použitím stroja je potrebné vymeniť všetky chybné, ako aj opotrebované a poškodené diely. Nečitateľné alebo poškodené výstražné a bezpečnostné

symboly na stroji sa musia obnoviť. Náhradné nálepky, ako aj všetky ostatné náhradné diely vám poskytnie špecializovaný predajca výrobkov STIHL.

Stroj je možné používať iba v bezpečnom prevádzkovom stave. Pred každým uvedením stroja do prevádzky je potrebné skontrolovať:

- či je stroj zmontovaný podľa predpisov,
- či je vertikutačná jednotka/odvzdušňovací valec (hriadel noža, nože/pružné hroty, držiak a skrutkový spoj) v bezchybnom stave – skontrolujte predovšetkým správne upevnenie, výskyt poškodení (zárezy alebo praskliny), ako aj opotrebovanie,
- či sú ochranné zariadenia (napr. vyhadzovacia klapka, žacia skriňa, vodiace držadlo, páka pre zastavenie motora) v bezchybnom stave a fungujú podľa predpisov,
- či je zberný kôš nepoškodený a úplne namontovaný – poškodený zberný kôš sa nesmie používať.

V prípade potreby vykonajte všetky požadované práce, resp. vyhľadajte špecializovaného predajcu. Spoločnosť STIHL odporúča špecializovaného predajcu výrobkov STIHL.

4.6 Počas práce

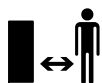

Nikdy nepracujte so strojom, ak sa v blízkosti nachádzajú zvieratá alebo osoby, zvlášť deti.

Bezpečnostné zariadenia, ktoré sú nainštalované na stroji, sa nesmú odstrániť ani inak vyradiť z činnosti. Najmä

páku pre zastavenie motora nesmiete nikdy pripevniť k vodiacemu držadlu (napr. priviazaním).

Vodiace držadlo musí byť vždy riadne namontované a nesmie sa meniť. Stroj so sklopeným vodiacim držadlom nepoužívajte.

Na vodiace držadlo nikdy nevesajte žiadne predmety (napr. pracovný odev). Predlžovací kábel sa nesmie namotávať na vodiace držadlo.

Pracujte len za denného svetla alebo pri dobrom umelom osvetlení.

Nepracujte počas dažďa, búrky a zvlášť vtedy, keď hrozí nebezpečenstvo zásahu bleskom.

Na mokrom podklade sa zvyšuje riziko úrazu v dôsledku zhoršených adhézných podmienok pre stabilný postoj obsluhy. Je potrebné pracovať zvlášť opatrne, aby sa zabránilo pošmyknutiu. Ak je to možné, nepoužívajte stroj na mokrom podklade.

Stroj nenechávajte na daždi.

Zapnutie stroja:

Pri štartovaní stroja postupujte opatrne a v súlade s príslušnými pokynmi v kapitole „Uvedenie stroja do prevádzky“. (⇒ 10.)

Dbajte na dostatočnú vzdialenosť nôh od vertikutačnej jednotky / odvzdušňovacieho valca.

Pri štartovaní musíte stroj umiestniť na rovnú plochu.

Stroj nesmiete pred zapnutím a počas zapínania nakláňať.

Ak vyhadzovací kanál nie je zakrytý vyhadzovacou klapkou, resp. zberným košom, nezapínajte elektromotor.

Vyhňte sa častému zapínaniu a vypínaniu elektromotora v krátkych intervaloch, predovšetkým však „pohrávaním“ sa s tlačidlom zapnutia. Nebezpečenstvo prehriatia elektromotora!

Kolísanie napätia pri rozbehu stroja môže pri nepriaznivých podmienkach siete spôsobiť rušenie iných elektrických spotrebičov, ktoré sú pripojené do rovnakého elektrického okruhu. V tomto prípade je potrebné vykonať primerané opatrenia (napr. pripojenie do iného elektrického okruhu než príslušné zariadenie, stroj prevádzkovať pripojením do elektrického okruhu s nižšou impedanciou).

Práce na svahu:

Svahy upravujte vždy v priečnom smere, nikdy nie pozdĺžne.

Ak používateľ pri prácach v pozdĺžnom smere stratí kontrolu nad strojom, mohol by sa naňho navyše prevrátiť zapnutý prevzdušňovač/vyčesávač.

Zvlášť opatrne pracujte pri zmene smeru jazdy na svahu.

Dbajte vždy na dobré postavenie na svahu a vyvarujte sa práci so strojom na príliš strmých svahoch.

Z bezpečnostných dôvodov sa stroj nesmie používať na svahoch so stúpaním nad 25° (46,6 %). **Nebezpečenstvo úrazu!**

Sklon svahu 25° zodpovedá vertikálnemu prevýšeniu o hodnotu 46,6 cm pri 100 cm horizontálnej vzdialenosti.

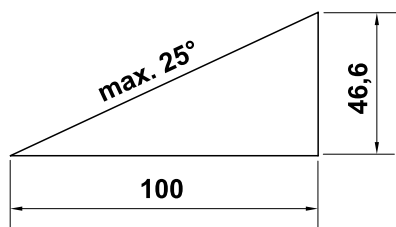

Pracovné nasadenie:



Pozor – nebezpečenstvo úrazu!

Nohy ani ruky nikdy nekladajte do priestoru rotujúcich nástrojov. Nikdy sa nedotýkajte rotujúcich nožov/pružných hrotov. Zdržujte sa vždy v dostatočnej vzdialenosti od vyhadzovacieho otvoru. Vždy dodržujte bezpečný odstup, ktorý je daný vodiacim držadlom stroja.

V žiadnom prípade sa nepokúšajte kontrolovať vertikutačnú jednotku/odvzdušňovací valec, kým je stroj v prevádzke. Nikdy neotvárajte vyhadzovaciu klapku ani nezvesujete zberný kôš, ak sa ešte točia žacie nože/pružné hroty. Otáčajúce sa nože/pružné hroty môžu spôsobiť poranenia.

Nikdy sa nenakláňajte cez stroj a vždy dbajte na dobrú rovnováhu a pevnú polohu pri stáť.

Stroj ved'te len krokom – pri práci so strojom nikdy nebežte. Pri rýchlom vedení stroja sa môže používateľ ľahko potknúť alebo pošmyknúť, čím sa zvyšuje nebezpečenstvo úrazu.

Upozorňujeme, že sa nože/pružné hroty nastavené pri prevzdušňovaní/vyčesávaní trávnik na väčšiu hĺbku, resp. pri prechode cez nerovnosti pôdy dostanú do väčšieho záberu. Ak sú nože/pružné hroty nastavené príliš hlboko, môže sa pojazd prevzdušňovača náhle zrýchliť, čo môže mať za následok stratu kontroly nad strojom.

Zvlášť opatrne postupujte pri otáčaní alebo priťahovaní stroja k sebe.

Nebezpečenstvo potknutia!

Stroj nikdy nedvíhajte ani nenoste so zapnutým elektromotorom alebo so sieťovým káblom pripojeným do elektrickej siete.

Všetky objekty (drenážne potrubia na postrekovanie trávnik, kolíky, vodné ventily, základy, elektrické vedenia, robotické kosačky, obmedzovacie vodiče a pod.) zapustené medzi korenky pokoseného trávnik sa musia obchádzať. Nikdy nejazdite cez takéto predmety.

Ak pracujete v blízkosti svahov, zrázov, priekop alebo násypov, pri používaní stroja postupujte s mimoriadnou opatrnosťou. Dbajte predovšetkým na dostatočnú vzdialenosť od týchto nebezpečných miest.



STOP

Upozorňujeme, že po vypnutí motora trvá ešte niekoľko sekúnd, kým sa nože úplne zastavia.

Vypnite elektromotor predtým,

- ako nastavíte pracovnú hĺbku,
- ako otvoríte vyhadzovaciu klapku alebo zvesíte zberný kôš.



Vypnite elektromotor, zástrčku kábla odpojte od sieťovej zásuvky a uistite sa, že nože/pružné hroty sa úplne zastavili

- pred presunutím stroja na nezatrávnenu plochu,
- pred nadvihnutím alebo prenášaním stroja,
- pred prepravovaním stroja.



Vypnite elektromotor, zástrčku kábla odpojte od sieťovej zásuvky a uistite sa, že nože/pružné hroty sa úplne zastavili

- predtým, ako sa vzdialite od stroja, resp. ak stroj zostane bez dozoru,
- pred uvoľňovaním zablokovanej vertikutačnej jednotky/odvzdušňovacieho valca alebo pred čistením upchatého vyhadzovacieho kanála,
- pred vykonaním kontroly, čistenia a všetkých prác na stroji (napr. sklopenie vodiaceho držadla),
- ak došlo ku kolízii s cudzím predmetom. Zistite poškodenia na stroji a pred opätovným spustením a používaním stroja vykonajte potrebné opravy,
- ak stroj nezvyčajne vibruje. V takomto prípade je nutné vykonať dôkladnú kontrolu.



Nebezpečenstvo úrazu následkom poškodených dielov stroja!

Silné vibrácie sú zvyčajne prejavom nejakej poruchy. Stroj sa nesmie uviesť do prevádzky najmä s poškodenou alebo deformovanou vertikutačnou jednotkou/odvzdušňovacím valcom (hriadeľ noža, nože/pružné hroty, držiak a skrutkový spoj).

Pri nezvyčajných vibráciách, resp. kolízii stroja s cudzím predmetom skontrolujte stroj, predovšetkým vertikutačnú jednotku/odvzdušňovací hriadeľ (hriadeľ noža, nože/pružné hroty, držiak a skrutkový spoj), žaciu skriňu, vyhadzovaciu klapku a zberný kôš, či nie sú poškodené, ako aj či neobsahujú uvoľnené diely. Pred opätovným zapnutím stroja a začatím prác vykonajte potrebné opravy. V prípade nedostatku odborných vedomostí sa obráťte na odborníka, ktorý vykoná potrebné opravy (spoločnosť STIHL odporúča špecializovaného predajcu výrobkov STIHL).

4.7 Údržba, čistenie, opravy a skladovanie

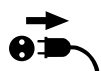

Pred začatím akýchkoľvek prác na stroji, pred nastavovaním alebo čistením stroja a pred kontrolou prípadného zauzlenia alebo poškodenia prívodného kábla je potrebné vypnúť stroj, odpojiť sieťovú zástrčku a počkať, kým sa úplne nezastavia nože/pružné hroty.

Pred uskladnením stroja v uzavretej miestnosti, pred začiatkom údržbárskych prác a pred čistením nechajte stroj úplne vychladnúť.

Čistenie:

Po každom pracovnom použití sa musí celý stroj dôkladne vyčistiť. (⇒ 11.2)

Usadené zvyšky uvoľnite kúskom dreva. Spodnú časť stroja očistíte kefou a vodou.

Pre čistenie stroja nikdy nepoužívajte vysokotlakové čistiace zariadenia alebo prúd vody (napr. ostriekanie záhradnou hadicou).

Nepoužívajte žiadne agresívne čistiace prostriedky. Tieto čistiace prostriedky by

mohli poškodiť plastové a kovové diely, a tým negatívne ovplyvniť bezpečnú prevádzku vášho stroja od spoločnosti STIHL.

S cieľom zabrániť nebezpečenstvu vzniku požiaru udržiavajte priestor v oblasti chladiacich otvorov bočne na stroji čistý, napr. bez trávy, slamy, machu, lístia alebo vytečeného maziva.

Údržbárske práce:

Je možné vykonávať len tie údržbárske práce, ktoré sú popísané v návode na použitie, všetky ďalšie práce je potrebné nechať vykonať špecializovaným predajcom.

Ak nemáte potrebné odborné vedomosti a pomôcky, obráťte sa **vždy** na odborného predajcu.

Spoločnosť STIHL odporúča nechať vykonávať všetky údržbárske práce a opravy len u špecializovaného predajcu STIHL.

Odborní predajcovia STIHL budú pravidelne ponúkať školenia a poskytovať technické informácie.

Používajte len náradie, príslušenstvo alebo prídavné zariadenia, ktoré sú pre tento stroj schválené firmou STIHL alebo sú technicky rovnocenné, ináč môže vzniknúť nebezpečenstvo poranenia osôb alebo poškodenia stroja. V prípade otázok sa obráťte na špecializovaného predajcu.

Vlastnosti originálneho náradia, príslušenstva a náhradných dielov STIHL sú optimálne zladené so strojom a so všetkými požiadavkami užívateľa. Originálne náhradné diely STIHL môžete poznať podľa objednávacieho čísla náhradných dielov STIHL, podľa nápisu STIHL a prípadne podľa značky,

označujúcej náhradné diely STIHL. Na malých dieloch môže byť toto označenie aj samostatne.

Samolepiace informačné a výstražné symboly na stroji udržiavajte vždy čisté a čitateľné. Poškodené alebo stratené nálepky vymeňte za nové originálne. Tieto nálepky Vám vymení Váš špecializovaný predajca STIHL. Pri výmene určitého dielu za nový dbajte na to, aby bol tento nový diel opatrený tou istou nálepkou.

Práce na vertikutačnej jednotke/odvzdušňovacím valci vykonávajte len v hrubých pracovných rukaviciach a s najväčšou opatrnosťou.

Pri prácach na vertikutačnej jednotke/odvzdušňovacím valci dávajte pozor na to, že nože/pružné hroty sa aj v prípade, ak je odpojená elektrická zástrčka, môžu ešte pohybovať.

Pravidelne kontrolujte pevné dotiahnutie všetkých matíc, čapov a skrutiek. Zaisťte tak vždy bezpečnú prevádzkyschopnosť stroja.

Pravidelne kontrolujte opotrebovanie a poškodenie celého stroja a zberného koša, predovšetkým pred uskladnením stroja na dlhšiu dobu (ako napr. pred zimnou prestávkou). Opotrebované alebo poškodené diely stroja z bezpečnostných dôvodov včas vymeňte. Tým zaisťte, aby bol stroj vždy v bezpečnom prevádzkyschopnom stave.

Pokiaľ musel byť na účely údržby stroja demontovaný niektorý diel alebo niektoré ochranné zariadenie, musia sa tieto diely neodkladne a podľa predpisu namontovať späť.

4.8 Uskladnenie pri dlhších prevádzkových prestávkach

Vychladnutý stroj uskladnite v suchej a uzavretej miestnosti.

Ubezpečte sa, že stroj je chránený pred nedovoleným použitím (napr. deťmi).

Stroj pred uskladnením (napr. na zimnú prestávku) dôkladne očistite.

Stroj skladujte v riadnom prevádzkovom stave.

4.9 Likvidácia

Zabezpečte, aby bol nepotrebný stroj odovzdaný do špecializovanej zberne na účely správnej likvidácie odpadu. Stroj pred likvidáciou zneškodnite tak, aby bol nepoužiteľný. S cieľom predchádzať možným úrazom odstráňte predovšetkým sieťový kábel, resp. elektrický kábel vypínača k motoru.

Nebezpečenstvo poranenia vertikutáčnou jednotkou/odvzdušňovacím valcom!

Nikdy nenechávajte stroj, ktorý je vyradený z prevádzky, bez dozoru. Zaisťte, aby boli stroj a nože/pružné hroty uskladnené mimo dosahu detí.

5. Popis symbolov



Pozor!

Pred uvedením stroja do prevádzky si dôkladne prečítajte návod na obsluhu.



Nebezpečenstvo úrazu!

Riziko úrazu osôb, zdržujúcich sa v pracovnej oblasti.

Pozor, ostré nože!

Nepribližujte sa prstami. Pred údržbou, nastavovaním alebo čistením alebo ak je zamotaný či poškodený prírodný kábel, vždy vytiahnite sieťovú zástrčku zo sieťovej zásuvky. Nože/pružné hroty sa ďalej otáčajú aj po vypnutí elektromotora.

Nebezpečenstvo zásahu elektrickým prúdom!

Prírodný kábel uchovávajte mimo dosahu nožov/pružných hrotov.

Nebezpečenstvo poranenia!

Po vypnutí elektromotora sa nože/pružné hroty ešte niekoľko sekúnd otáčajú pôsobením zotrvačnosti.

Noste ochranné okuliare



Zapnite elektromotor.

6. Rozsah dodávky



Ozn.	Názov	ks
A	Základný stroj s namontovanou vertikutáčnou jednotkou	1
B	Rám zberného koša	1
C	Tkanina zberného koša	1
D	Stredný diel vodiaceho držadla	2
E	Odvzdušňovací valec	1
F	Krídlová matica	4
G	Skrutka	4
H	Podložka	4
I	Vedenie kábla	2
J	Držiak	1
K	Skrutka jednotky nástroja	2
-	Kľúč s vnútorným šesťhranom	1
-	Návod na obsluhu	1

7. Príprava stroja na prevádzku



Nebezpečenstvo poranenia!

Dodržiavajte bezpečnostné pokyny v kapitole „Pre vašu bezpečnosť“.
(⇒ 4.)

Pri vyberaní prevzdušňovača z obalu dodržiavajte pokyny uvedené v kapitole „Doprava stroja“. Predovšetkým používajte rukavice a nedotýkajte sa nožov/pružných hrotov. (⇒ 4.4)

- Na vykonanie všetkých opísaných prác umiestnite stroj na rovnú a pevnú plochu.
- Pred prvým použitím vyberte zo spodnej strany stroja prevzdušňovací valec. Na tento účel odstráňte káblové spony.

7.1 Montáž vodiaceho držadla



- Otvorte rýchchloupínaciu páku (1) a spodný diel vonkajšieho držadla (2) preklopte dozadu. V požadovanej výške podržte a znova zatvorte rýchchloupínaciu páku.
- Obidve stredné časti vodiaceho držadla (D) na spodnej časti vodiaceho držadla (2) upevnite podľa obrázka. Na to zasunúť skrutky (G) zvonka do určených otvorov a na vnútornej strane najprv nasuňte podložku (H) a následne všetko zafixujte pomocou krídlových matíc (F). Na pravej vonkajšej strane sa dodatočne pripája ešte vedenie kábla (I).

- Potom rovnakým spôsobom namontujte horný diel vodiaceho držadla (3) na stredné diely vonkajšieho držadla (D).
- Nakoniec zatlačte elektrický kábel (4) do vedení kábla (I).

7.2 Montáž zberného koša



- Tkaninu zberného koša (1) natiahnite so základovou doskou na rám zberného koša (2) podľa obrázka. Držadlo (3) sa musí nachádzať na vonkajšej strane tkaniny.
- Integrované plastové profily (4) nasadte a pritlačte na rám zberného koša.
- Zaveste zberný kôš. (⇒ 7.5)

7.3 Výmena vertikutačnej jednotky/odvzdušňovacieho valca



- Ihneď vypnite elektromotor a odpojte sieťový konektor. (⇒ 10.4)
- Stroj umiestnite do polohy na čistenie. (⇒ 11.2)

Demontáž vertikutačnej jednotky/odvzdušňovacieho valca:

- **1** Skrutky (1) na pravej strane stroja odkrutkujte pomocou kľúča s vnútorným šesťhranom (zahnuté v rozsahu dodávky).
- **2** Vertikutačnú jednotku/odvzdušňovací valec (2) zdvihnite na pravej strane.
- **3** Na ľavej strane vyťahnite.

Montáž vertikutačnej jednotky/odvzdušňovacieho valca:



Skrutky (1) treba vymeniť po každej piatej montáži a demontáži vertikutačnej jednotky/odvzdušňovacieho valca. Váš špecializovaný predajca výrobkov STIHL vám poskytne náhradné diely.

- Držiak (3) pripevnite na ložisko (4) na konci vertikutačnej jednotky/odvzdušňovacieho valca (2).
- Vertikutačnú jednotku/odvzdušňovací valec vložte do existujúceho hriadeľa.
- Zatlačte do držiaka druhý koniec vertikutačnej jednotky/odvzdušňovacieho valca s držiakom (3), rovnou stranou vyrovnanou von.
- Vložte a utiahnite skrutky (1).

7.4 Sklopenie vodiaceho držadla



Nebezpečenstvo úrazu privretím!

Uvoľnením rýchchloupínacej páky (1) alebo krídlových matíc (3) sa vodiace držadlo môže samovoľne sklopiť. Preto pri uvoľňovaní krídlových matíc jednou rukou uchopte vodiace držadlo (2) na najvyššom mieste.

Poloha pre prepravu – na priestorovo úspornú prepravu a uskladnenie stroja:

- V prípade potreby zveste zberný kôš. (⇒ 7.5)

- Vodiace držadlo (2) jednou rukou podržte na najvyššom mieste, otvorte rýchlopínaciu páku (1), opatrne vyklopte vodiace držadlo smerom dopredu a nechajte ho lícovať so strojom.
- Krídlové matice (3) medzi stredným a spodným dielom vodiaceho držadla otvárajte, kým sa voľne neotáčajú, a preklopte vodiace držadlo (2) smerom dozadu.
- Nakoniec otvorte krídlové matice medzi stredným a horným dielom vodiaceho držadla a horný diel vodiaceho držadla preklopte smerom dopredu. Dbajte na to, aby sa nepoškodil elektrický kábel (4).

Pracovná pozícia – na tlačenie stroja:

- Vodiace držadlo (2) znova vyklopte a vždy podržte jednou rukou.
- Znova utiahnite najprv krídlové matice (3) medzi horným a spodným dielom vodiaceho držadla, potom medzi stredným a spodným dielom vodiaceho držadla a znova zatvorte rýchlopínaciu páku (1).

7.5 Zberný kôš

Zavesenie:

- Otvorte a podržte vyhadzovaciu klapku (1).
- Upevňovacie výstupky (3) zberného koša (2) zaveste do uloženia (4) na zadnej strane stroja.
- Uzavrite vyhadzovaciu klapku (1).

Zvesenie:

- Otvorte a podržte vyhadzovaciu klapku (1).

- Nadvihnite zberný kôš (2) a vyberte ho smerom dozadu.
- Uzavrite vyhadzovaciu klapku (1).

7.6 Nastavenie výšky vodiaceho držadla



Nebezpečenstvo úrazu privretím!

Po uvoľnení rýchlopínacej páky (1) môže dôjsť k preklopeniu vodiaceho držadla. Preto pri uvoľňovaní rýchlopínacej páky jednou rukou uchopíte vodiace držadlo (2) na najvyššom mieste.

- **1** Rýchlopínacie páky (1) otvárajte dovtedy, kým sa nebudú ľahko otáčať.
- **2** Držadlo (2) podržte v požadovanej polohe v jednej zo štyroch stupňov aretácie.
- Uzavrite rýchlopínaciu páku (1).

8. Pokyny pre prácu



Nebezpečenstvo úrazu!

Prípadné zauzlenie kábla okamžite odstráňte.

Pri práci so strojom vedte prírodný kábel vždy za sebou. Prírodné káble môžete pri prevzdušňovaní/vyčesávaní nedopatrením poškodiť, hrozí tiež nebezpečenstvo potknutia. Preto predstavujú vysoké riziko úrazu. Pri práci musíte teda postupovať tak, aby bol prírodný kábel vždy jasne viditeľný a aby ležal na už obrobenej ploche trávnik.

8.1 Pokyny pre prevzdušňovanie

Pravidelným prevzdušňovaním zostane trávnik odolný proti suchu, vysokým teplotám a chladu. Ročné prevzdušňovanie pomáha tráve získať odolnosť proti chorobám. Okrem toho sa odstráni spevnenie pôdy a vyšliapané plochy (ktoré vznikajú napr. po loptových hrách, večierkoch alebo oslavách). – Prevzdušňovaním vzniká zelená tráva s rovnomerným rastom.

Správny čas:

Najlepší čas pre ročné prevzdušňovanie je skorá jar.

Pokiaľ sa trávnatá plocha prevzdušňuje častejšie ako raz za rok, nemala by sa prevzdušňovať v horúcom lete a tiež po uplynutí polovice jesene.

Po prevzdušnení potrebuje trávnik niekoľko týždňov na regeneráciu. Najoptimálnejšie je preto prevzdušňovanie trávnikára na jar, v období rastu.

Trávnaté plochy husto zarastené machom by sa mali prevzdušňovať dvakrát za rok: prvýkrát na jar a druhýkrát na jeseň.

Príprava trávnikára:

Pred prevzdušňovaním pokoste trávu na výšku asi 2 až 3 cm.

Čím bude tráva kratšia, tým sa bude lepšie prevzdušňovať.

Tráva nesmie byť čerstvo zasiata, mokrá ani príliš suchá.

Tipy na dosiahnutie optimálneho pracovného výsledku:

- Prevzdušnite iba povrchovú vrstvu pôdy, aby ste nepoškodili koreňky trávy. (⇒ 10.5)
- Stroj vedte v rovných priamych pruhoch.

- Dodržujte rovnomernú pracovnú rýchlosť.
- Vyhnite sa dlhšiemu zotrvaníu na rovnakom mieste.
- Trávnaté plochy husto zarastené machom prevzdušňujte druhýkrát priečne k prvým pruhom.

Po prevzdušení:

- Plochu trávniku dôkladne očistite od zvyškov po prevzdušňovaní.
- Trávu prihnojte a na prípadné prázdne miesta vysejte trávu.
- Plochu trávniku dôkladne zavlažte.

8.2 Pokyny pre vyčesávanie

Popri prevzdušňovaní je **vyčesávanie** trávniku rovnako dôležité pre rovnomerne upravenú zelenú plochu.

Úpravou pomocou odvzdušňovacieho valca sa povrchová plstová vrstva vyčese. Tak sa budú znova lepšie prijímať živiny z pôdy a zabráni sa trvalému zamokreniu.

Správny čas:

Na rozdiel od prevzdušňovania je vyčesávanie možné a významné po celý rok, aby sa predišlo zahusteniu povrchu.

Príprava trávniku:

Pred vyčesávaním pokoste trávu na výšku asi 2 až 3 cm.

Tráva nesmie byť čerstvo zasiatá, mokrá ani príliš suchá.

Tipy na dosiahnutie optimálneho pracovného výsledku:

- Zvoľte vhodnú pracovnú hĺbku. (⇒ 10.5)

- Stroj vedte v rovných priamych pruhoch.
- Dodržujte rovnomernú pracovnú rýchlosť.
- Vyhnite sa dlhšiemu zotrvaníu na rovnakom mieste.
- Trávnaté plochy husto zarastené machom vyčesávajte druhýkrát priečne k prvým pruhom.

Po vyčesávaní:

- Plochu trávniku dôkladne očistite od zvyškov rastlín.
- Plochu trávniku dôkladne zavlažte.

8.3 Pracovný priestor obsluhy

- Obsluhujúci personál stroja sa musí z bezpečnostných dôvodov pri zapnutom elektromotore vždy zdržiavať iba v pracovnej oblasti za vodiacim držadlom. Vždy dodržujte bezpečný odstup, ktorý je daný vodiacim držadlom stroja.
- Prevzdušňovač smie obsluhovať výlučne jedna osoba. Dbajte na to, aby sa v nebezpečnej oblasti v okolí stroja nezdržiavali žiadne iné osoby. (⇒ 4.)



8.4 Správne zaťaženie elektromotora

Prevzdušňovač je možné zaťažiť len natoľko, aby pritom nedošlo k výraznému zníženiu otáčok elektromotora.

Pri znížení otáčok znížte rýchlosť pojazdu. V prípade potreby zvoľte menšiu pracovnú hĺbku a potom pokračujte v prevzdušňovaní/vyčesávaní.

8.5 Tepelná ochrana proti prúdovému preťaženiu elektromotora

Ak pri práci dôjde k preťaženiu elektromotora, zabudovaná tepelná ochrana proti prúdovému preťaženiu samočinne vypne elektromotor.

Príčiny preťaženia motora:

- príliš vysoká rýchlosť pojazdu,
- nože/pružné hroty sa zarezávajú do pôdy príliš hlboko,
- nevhodný alebo príliš dlhý prívodný kábel – pokles napätia (⇒ 10.1),
- nedostatočné čistenie otvorov pre chladiaci vzduch.

Opätovné uvedenie do prevádzky

Po uplynutí času potrebného na ochladenie asi 10 min (v závislosti od teploty okolia) uveďte stroj opäť do prevádzky normálnym spôsobom. (⇒ 10.)

8.6 Pri zablokovaní vertikutačnej jednotky / odvzdušňovacieho valca

Ihneď vypnite elektromotor a vytiahnite konektor. Potom skontrolujte stroj, predovšetkým či nie je poškodená vertikutačná jednotka alebo odvzdušňovací valec a odstráňte príčinu poruchy.

9. Bezpečnostné zariadenia

Stroj je na zaistenie bezpečnej obsluhy a ochrany pred neoprávneným použitím vybavený mnohými bezpečnostnými zariadeniami.



Nebezpečenstvo úrazu!

Ak sa na niektorom bezpečnostnom zariadení zistí porucha, stroj sa nesmie uviesť do prevádzky. V takomto prípade sa obráťte na špecializovaného predajcu. Spoločnosť STIHL odporúča špecializovaného predajcu výrobkov STIHL.

9.1 Ochranné zariadenia

Prevzdušňovač je vybavený bezpečnostnými zariadeniami, ktoré zabránia neúmyselnému kontaktu s nožmi/pružnými hrotmi a s vyhadzovaným materiálom na zvislé rezanie. Tieto zariadenia zahŕňajú žaciu skriňu, vyhadzovaciu klapku, zberný kôš a správne namontované vodiace držadlo.

9.2 Dvojrúčne ovládanie

Elektromotor možno zapnúť len vtedy, ak pravou rukou stlačíte a podržíte tlačidlo zapnutia a potom ľavou rukou pritiahnete páku pre zastavenie motora k vodiacemu držadlu.

10. Uvedenie stroja do prevádzky

10.1 Pripojenie stroja k zdroju elektrického napájania



Nebezpečenstvo zásahu elektrickým prúdom!

Dodržiujte bezpečnostné pokyny, uvedené v kapitole „Pre Vašu bezpečnosť“ (⇒ 4.).

Pri použití káblového bubna musí byť prívodný kábel úplne rozvinutý, v opačnom prípade sa môže vplyvom zvýšeného elektrického odporu znížiť výkon, a tým dôjsť k prehriatiu.

Na pripojenie k elektrickej sieti sa smú používať len prívodné káble, ktoré sú silnejšie ako nasledujúce pogumované káble:

H07 RN-F DIN/VDE 0282

Minimálny prierez:

s dĺžkou do 25 m: 1,5 mm²

s dĺžkou do 50 m: 2,5 mm²

Spojky pripojovacích káblov musia byť vyrobené z gummy alebo pogumované a musia zodpovedať nasledujúcej norme: **DIN/VDE 0620**

Sieťové napätie a sieťová frekvencia musia byť zhodné s údajmi na výkonovom štítku, resp. s údajmi uvedenými v kapitole „Technické údaje“ (⇒ 17.).

Prívodný sieťový kábel musí byť dostatočne istený (⇒ 17.).

Tento stroj je určený na pripojenie na elektrickú sieť, ktorá má v mieste pripojenia (domovej prípojky) systémovú impedanciu Z_{max} **0,49 Ohm** (pri 50 Hz).

Používateľ si musí sám skontrolovať, či napájacia elektrická sieť, do ktorej bude stroj pripojený, spĺňa tieto požiadavky. V prípade nejasností v súvislosti so systémovou impedanciou napájacej elektrickej siete sa obráťte na miestneho dodávateľa elektrickej energie.

10.2 Odľahčenie napnutia elektrického kábla



Zariadenie na odľahčenie napnutia elektrického kábla zabráňuje pri práci neúmyselnému odpojeniu prívodného kábla, a tým možnému poškodeniu sieťovej zásuvky na stroji.

Prívodný kábel sa preto musí viesť cez zariadenie na odľahčenie napnutia elektrického kábla.

- Pripojovací kábel (1) upravte do slučky a túto zasuňte do otvoru (2).
- Slučku navlečte na hák (3) a pevne utiahnite.

10.3 Zapnutie prevzdušňovača



Nebezpečenstvo úrazu!

Pri zapínaní elektromotora prevzdušňovač nikdy nenakláňajte.

- **1** Stlačte a podržte tlačidlo zapnutia (1).
- **2** Páku pre zastavenie motora (2) pritiahnite k držadlu a podržte.
- Tlačidlo zapnutia (1) môžete po stlačení páky pre zastavenie motora (2) opäť uvoľniť.
- Upravte plochu trávnik.

 Pri hlbokom nastavení vertikutačnej jednotky / odvzdušňovacieho valca sa môže prevzdušňovač pri spustení prudko uviesť do pohybu.

10.4 Vypnutie prevzdušňovača



- Uvoľnite páku pre zastavenie motora (1). Elektromotor a vertikutačná jednotka / odvzdušňovací valec sa po krátkej dobe dobehu úplne zastavia.

10.5 Nastavenie pracovnej hĺbky



Pracovnú hĺbku je možné prestaviť stupňovito.

Rozsah nastavenia: **15 mm**.

- Vypnite elektromotor. (⇒ 10.4)
- Otáčaním krídlovej matice upravte pracovnú hĺbku (1) polohy vertikutačnej jednotky/odvzdušňovacieho valca.

v smere hodinových ručičiek: Zníženie vertikutačnej jednotky/odvzdušňovacieho valca

proti smeru hodinových ručičiek:

Zdvihnutie vertikutačnej jednotky/odvzdušňovacieho valca

Transportná poloha: Vertikutačná jednotka/odvzdušňovacieho jednotka je úplne zdvihnutá, nezasahuje do zeme.

Upozornenia:

- Vertikutačný/vyčesávací proces začínajte vždy s malou pracovnou hĺbkou. Pokiaľ nie sú výsledky uspokojivé, pracovnú hĺbku postupne zväčšujte.

- **Opotrebovanie nožov/pružných hrotov** je možné zmierniť nastavením väčšej pracovnej hĺbky.
- Najhlbšie nastavenie by sa nemalo voliť s novými nožmi/pružnými hrotmi, pretože koreňky trávy sa v tomto prípade môžu pri prevzdušňovaní/vyčesávaní poškodiť.



Pracovná hĺbka je závislá od opotrebovania nožov/pružných hrotov a tvrdosti pôdy. Prevzdušňovač je tlačeneý na plochu trávniku vlastnou hmotnosťou a pôsobením rotácie nožov/pružných hrotov: Na mäkkom podklade bude preto prevzdušňovač rezať do pôdy hlbšie ako na tvrdšom podklade.

10.6 Vyprázdnenie zberného koša



Nebezpečenstvo úrazu!

Pred zvesením zberného koša (1) sa vždy musí z bezpečnostných dôvodov vypnúť elektromotor a odpojiť sieťový konektor.

- Zveste zberný kôš (1). (⇒ 7.5)
- Vyprázdnite materiál pre zvislé rezanie.
- Zaveste zberný kôš (1). (⇒ 7.5)

11. Údržba

11.1 Všeobecne



Nebezpečenstvo úrazu!

Dodržujte bezpečnostné pokyny, uvedené v kapitole „Pre vašu bezpečnosť“ (⇒ 4.).

Ročná údržba u špecializovaného predajcu:

Prevzdušňovač nechajte raz za rok skontrolovať u špecializovaného predajcu. Spoločnosť STIHL odporúča špecializovaného predajcu výrobkov STIHL.

11.2 Čistenie stroja



Interval údržby: po každom použití

Starostlivé zaobchádzanie chráni stroj pred poškodením a predlžuje jeho prevádzkovú životnosť.

- Prevzdušňovač umiestnite na pevný vodorovný a hladký povrch.
- **Poloha na čistenie:** Zveste zberný kôš (⇒ 7.5). Otvorte rýchloupínaciu páku (1) a vodiace držadlo uložte (2) dozadu. Prevzdušňovač opatrne vyklopte nadvihnutím za držadlo na nosenie vpredu (3). Podľa znázornenia na obrázku odstavte stroj a vodiace držadlo nechajte dosadnúť na zem.

- Stroj čistite len vodou, s použitím kefky alebo utierky. Usadené zvyšky uvoľnite kúskom dreva. V prípade potreby použijete špeciálny čistiaci prostriedok (napr. špeciálny čistiaci prostriedok spoločnosti STIHL).
- Prúdom vody alebo vysokotlakovým čističom nikdy nestriekajte na elektrické diely, ako sú spínače, diely elektromotora, klinový remeň, vedenia chladiaceho vzduchu, tesnenia a miesta uloženia.
- Vyčistite vertikutačnú jednotku / odvzdušňovací valec.
- Vyčistite vedenie chladiaceho vzduchu, aby ste zaistili dostatočné chladenie elektromotora.

11.3 Elektromotor a kolesá

Elektromotor nevyžaduje údržbu.

Ložiská kolies nevyžadujú údržbu.

11.4 Horný diel vodiaceho držadla

Interval údržby: pred každým použitím.

- Skontrolujte, či horný diel vodiaceho držadla nie je poškodený – je potiahnutý izolačnou vrstvou. Ak je táto izolačná vrstva poškodená, prevzdušňovač neuvádzajte do prevádzky a nechajte vymeniť horný diel vodiaceho držadla u špecializovaného predajcu. Spoločnosť STIHL odporúča špecializovaného predajcu výrobkov STIHL.

11.5 Vertikutačná jednotka



Nebezpečenstvo poranenia!

Opotrebované nože sa môžu zlomiť a spôsobiť veľmi vážne poranenia. Údržbu je preto nutné vykonávať presne podľa pokynov.

Interval údržby: pred každým použitím.

- Prevzdušňovač prevráťte do polohy na čistenie. (⇒ 11.2)
- Skontrolujte opotrebovanie, pevné dotiahnutie, prípadné praskliny či iné poškodenia vertikutačnej jednotky (skladajúcej sa z hriadeľa noža, nožov, matíc, podložiek a rozperných puzdier).

Kontrola opotrebovania:

Nože sa musia vymeniť, ak sa pôda nekyprí ani pri nastavení najväčšej pracovnej hĺbky (stupeň 6). Nože sa musia vždy vymieňať ako kompletná súprava.

Nože nikdy nebrúste!

Chybné alebo opotrebované diely nechajte opraviť, resp. vymeniť u špecializovaného predajcu. Spoločnosť STIHL odporúča špecializovaného predajcu výrobkov STIHL.

11.6 Uskladnenie stroja a zimná prestávka

- Prevzdušňovač a doplnkovú vertikutačnú jednotku / odvzdušňovací valec bezpečne uskladnite v suchej, uzavretej a bezprašnej miestnosti. Uistite sa, či je stroj bezpečne uskladnený mimo dosahu detí.

- Prevzdušňovač vždy uskladnite len v prevádzkyschopnom stave, podľa potreby sklopte vodiace držadlo. (⇒ 7.4)
- Skontrolujte pevné dotiahnutie všetkých matíc, svorníkov a skrutiek, poškodené či nečitateľné výstražné a bezpečnostné symboly vymeňte za nové, skontrolujte celkové opotrebovanie a riadny technický stav celého stroja a zberného koša. Opotrebované alebo poškodené diely vymeňte.
- Prípadné chyby na stroji je potrebné odstrániť zásadne ešte pred jeho uskladnením.

Pri uskladnení prevzdušňovača na dlhší čas (zimná prestávka) je navyše potrebné dodržať nasledujúce pokyny:

- Dôkladne vyčistite všetky povrchové plochy stroja.
- Všetky pohyblivé diely dobre naolejujte, prípadne namažte tukom.

12. Preprava stroja

12.1 Preprava



Nebezpečenstvo úrazu!

Pred prepravou stroja si pozorne prečítajte bezpečnostné pokyny uvedené v kapitole „Pre vašu bezpečnosť“. (⇒ 4.)

Pri preprave vždy používajte vhodné bezpečnostné pracovné oblečenie (pracovnú obuv, pevné rukavice).

Pred zdvihnutím, resp. prenášaním stroja vždy odpojte sieťový konektor.

Prenášanie stroja:

- Pred prepravou vždy dovedte vertikutačnú jednotku/odvzdušňovací valec do najvyššej polohy, aby ste zabránili poraneniám a poškodeniam podkladu. (⇒ 10.5)
- Vždy dodržiavajte dostatočnú vzdialenosť nožov/pružných hrotov od tela, predovšetkým od chodidiel a nôh.
- Stroj neťahajte ani netlačte cez zdvihnutia (napr. schody).
- Zberný kôš sa smie používať výlučne na prepravu materiálu pre zvislé rezanie.
- **Keď prevzdušňovač nosíte sami:** Zdvihnite, príp. preneste stroj pomocou držadla na nosenie vzadu (1).

- **Keď prevzdušňovač nosia dve osoby:** Zdvihnite alebo preneste stroj pomocou držadla na nosenie vpredu (2) a na hornej časti vodiaceho držadla (3), príp. pri preklopení hornej časti vodiaceho držadla na spodnej časti vodiaceho držadla (4).

Upevnenie stroja:

- Prevzdušňovač, zberný kôš a doplnkovú vertikutačnú jednotku/odvzdušňovací valec zaistite na ložnej ploche vhodnými upínacími prostriedkami. Pri preprave musí byť stroj vždy postavený na kolesách.
- Laná, resp. upevňovacie popruhy upevnite na spodnej časti vodiaceho držadla (4) a na držadle na nosenie vzadu (1). V prípade potreby preklopte vodiace držadlo.

13. Opatrenia na minimalizovanie opotrebovania a na zabránenie vzniku škôd

Dôležité pokyny na údržbu a ošetrovanie skupiny výrobkov

Prevzdušňovač s ručným ovládaním a napájaním z elektrickej siete (STIHL RLE)

Firma STIHL v žiadnom prípade neručí za škody na zdraví alebo materiálne škody, ktoré boli spôsobené nedodržaním bezpečnostných pokynov, predovšetkým pokynov týkajúcich sa bezpečnosti, obsluhy a údržby a použitím neschváleného príslušenstva alebo neschválených náhradných dielov.

Ak chcete predísť poškodeniu alebo nadmernému opotrebovaniu stroja STIHL, bezpodmienečne dodržiavajte nasledujúce dôležité pokyny:

1. Bežné spotrebné náhradné diely

Niektoré diely strojov STIHL podliehajú bežnému prevádzkovému opotrebovaniu i pri predpísanom používaní, a preto sa tieto diely musia v závislosti od spôsobu a doby použitia vždy včas vymeniť.

Medzi tieto diely patrí napr.:

- vertikutačná jednotka,
- odvzdušňovací valec,
- klinový remeň,
- zberný kôš.

2. Dodržovanie pokynov uvedených v tomto návode na obsluhu

Používanie, údržba a uskladnenie stroja STIHL musí prebiehať tak dôkladne, ako je popísané v tomto návode na obsluhu. Za všetky škody, ku ktorým došlo následkom nedodržania bezpečnostných pokynov a pokynov pre obsluhu a údržbu, zodpovedá sám užívateľ.

To platí predovšetkým pre:

- nedostatočne dimenzovaný prírodný kábel (prierez),
- nesprávne pripojenie na elektrickú sieť (nesprávne napätie),
- úpravy výrobku, ktoré neboli schválené spoločnosťou STIHL,
- používanie náradia a príslušenstva, ktoré nie je pre stroj schválené, vhodné alebo je kvalitatívne nevyhovujúce,
- používanie výrobku v rozpore s predpísaným určením,

- používanie výrobku na športové alebo súťažné akcie,
- následné škody, ktoré vznikli ďalším používaním výrobku s chybnými súčiastkami.

3. Údržbárske práce

Všetky práce uvedené v odstavci „Údržba“ sa musia vykonávať pravidelne, podľa predpísaných intervalov.

Pokiaľ tieto údržbárske práce nemôže vykonať sám užívateľ, musí tým poveriť špecializovaného predajcu.

Spoločnosť STIHL odporúča nechať vykonávať všetky údržbárske práce a opravy len u špecializovaného predajcu STIHL.

Odborní predajcovia STIHL budú pravidelne ponúkať školenia a poskytovať technické informácie.

Zanedbaním týchto prác môžu vzniknúť škody, za ktoré zodpovedá sám užívateľ.

K tomu patria okrem iného:

- škody na elektromotore stroja v dôsledku nedostatočného čistenia vstupných otvorov pre chladiaci vzduch,
- korózia a iné škody spôsobené následkom neodborného uskladnenia,
- škody na stroji spôsobené použitím nekvalitných náhradných dielov,
- škody v dôsledku neskoro alebo nedostatočne vykonanej údržby, resp. v dôsledku údržbárskych prác alebo opráv, ktoré nevykonal servis špecializovaného predajcu.

14. Ochrana životného prostredia



Zvyšky po prevzdušňovaní nepatria do smetí, sú vhodné na kompostovanie.

Stroj, príslušenstvo a obaly sú vyrobené z recyklovateľných materiálov – musia sa príslušne zlikvidovať.

Triedenie a ekologická likvidácia odpadových materiálov je základným predpokladom pre efektívnu recykláciu cenných surovín. Z tohto dôvodu sa musí stroj po ukončení bežnej technickej životnosti odovzdať do zberu triedeného materiálu. Pri likvidácii stroja dodržujte pokyny uvedené v kapitole „Likvidácia“. (⇒ 4.9)

Potrebné informácie o odbornej likvidácii odpadových materiálov môžete získať v miestnom recyklačnom stredisku alebo u špecializovaného predajcu.

15. Bežné náhradné diely

Vertikutačná jednotka:
6291 700 3500

Odvzdušňovací valec:
6291 710 5200

Skrutky jednotky nástroja:
6291 951 3505

16. Prehlásenie o zhode výrobcom - EÚ

16.1 Prevzdušňovač s ručným ovládaním a napájaním z elektrickej siete (STIHL RLE)

STIHL Tirol GmbH
Hans-Peter-Stihl-Straße 5
6336 Langkampfen
Rakúsko

týmto zodpovedne prehlasuje, že stroj Prevzdušňovač s ručným ovládaním a napájaním z elektrickej siete (STIHL RLE),

Výrobná značka	STIHL
Typ	RLE 240.0
Sériové identifikačné číslo	6291

spĺňa požiadavky týchto smerníc EÚ: 2000/14/EC, 2002/96/EC, 2006/42/EC, 2011/65/EU, 2014/30/EU

Vývoj a konštrukcia tohto výrobku prebiehala v súlade s týmito normami: EN 60335-1, EN 50636-2-92

Pri vývoji a výrobe produktov platia vždy verzie noriem platné k dátumu výroby.

Použitá metodika hodnotenia zhodnosti výroby:
Dodatok V (2000/14/EC)

Názov a adresa sídla účastníkov konania:

TÜV Rheinland LGA Products GmbH
Tillystraße 2
D-90431 Nürnberg

Zostavenie a uloženie technickej dokumentácie:

Sven Zimmermann
STIHL Tirol GmbH

Rok výroby a číslo stroja sú uvedené na výkonovom štítku stroja.

Nameraná hladina akustického výkonu:
90,1 dB(A)

Zaručená hladina akustického výkonu:
95 dB(A)

Langkampfen,
2019-01-02 (RRRR-MM-DD)

STIHL Tirol GmbH



Sven Zimmermann

Vedúci konštrukčného oddelenia

17. Technické údaje

Typ	RLE 240.0
Sériové identifikačné číslo	6291
Motor, druh	elektromotor
Napätie	230 V~
Príkion	1500 W
Frekvencia	50 Hz
Poistka	>10 A
Trieda ochrany	II

Typ	RLE 240.0
Druh ochrany	IPX4
Vertikutačné ústrojenstvo	20 pevných nožov
Odvzdušňovací valec	11 x 2 pohyblivé pružné hrty
Pohon vertikutačných nožov/odvzdušňovacieho valca	trvalý
Výstupné otáčky motora	4100 ot./min
Pracovná šírka	34 cm
Pracovná hĺbka	bez úrovni, rozsah nastavenia 15 mm
Priemer kolies vpredu	140 mm
Priemer kolies vzadu	170 mm
Dĺžka	131 cm
Šírka	56 cm
Výška	119 cm
Hmotnosť	16 kg
Objem zberného koša	50 l
Emisie hluku:	
Podľa smernice 2000/14/EC:	
Zaručená hladina akustického výkonu L_{WA}	95 dB(A)
Podľa smernice 2006/42/EC:	
Hladina akustického tlaku na pracovisku L_{pA}	79 dB(A)
Tolerancia K_{pA}	3 dB(A)
Vibrácie na rukách/ramenách:	
Uvedená charakteristická hodnota vibrácií podľa EN 12096:	

Typ	RLE 240.0
Nameraná hodnota a_{hw}	5,2 m/s ²
Tolerancia K_{hw}	2,08 m/s ²
Meranie podľa EN 20643, EN 50636-2-92	

18. Hľadanie porúch

✘ prípadne vyhľadajte špecializovaného predajcu. Spoločnosť STIHL odporúča špecializovaného predajcu výrobkov STIHL.

Porucha:
elektromotor nenabieha

Pravdepodobná príčina:

- chyba sieťové napätie,
- nie je stlačené tlačidlo zapnutia,
- vertikutačná jednotka / odvzdušňovací valec je blokován,
- chybný prívodný sieťový kábel / vidlica, resp. zásuvka alebo spínač,
- aktivovala sa tepelná ochrana proti prúdovému preťaženiu elektromotora.

Odstránenie:

- skontrolujte poistku (⇒ 10.1),
- stlačte tlačidlo zapnutia (⇒ 10.3),
- vyčistite žaciu skriňu a vyhadzovací kanál (odpojte sieťový konektor!) (⇒ 11.2)
- skontrolujte a prípadne vymeňte kábel/zástrčku/spínač (⇒ 10.1), (✘),
- stroj nechajte vychladnúť (⇒ 8.5), (✘).

Porucha:
časté vypínanie sieťového ističa

Pravdepodobná príčina:

- nekompatibilný prívodný kábel,
- preťaženie elektrickej siete,

- stroj je preťažený v dôsledku prevádzky s príliš hlboko nastavenými nožmi/pružnými hrotmi.

Odstránenie:

- použite správne dimenzovaný prívodný kábel (⇒ 10.1),
- stroj zapojte do iného zásuvkového okruhu,
- znížte pracovnú hĺbku a rýchlosť pojazdu (⇒ 10.5).

Porucha:

silné vibrácie počas prevádzky

Pravdepodobná príčina:

- vertikutačná jednotka/odvzdušňovací valec je poškodená/-ý.
- uvoľnené upevnenie elektromotora.

Odstránenie:

- skontrolujte nože/pružné hroty, nožový hriadeľ, držiak, skrutkový spoj a ložiská vertikutačnej jednotky/odvzdušňovacieho valca a podľa potreby ich opravte (⇒ 11.5), (✘),
- priskrutkujte elektromotor (✘).

Porucha:

zlý pracovný výsledok

Pravdepodobná príčina:

- príliš hlboko nastavená vertikutačná jednotka/odvzdušňovací valec (prázdne miesta, vysoký podiel trávy v hmote po prevzdušení),
- príliš vysoko nastavená vertikutačná jednotka/odvzdušňovací valec (plst' trávnik sa neodstráni vôbec alebo len veľmi málo),
- nože/pružné hroty dosiahli hranicu opotrebovania,

- chybný, opotrebovaný alebo slabo napnutý klinový remeň.

Odstránenie:

- znížte pracovnú hĺbku (⇒ 10.5),
- zväčšite pracovnú hĺbku (⇒ 10.5),
- vymeňte vertikutačnú jednotku/odvzdušňovací valec (⇒ 11.5), (✘),
- vymeňte klinový remeň (✘).

Porucha:

nože/pružné hroty sa neatáčajú

Pravdepodobná príčina:

- chybný klinový remeň,
- vertikutačná jednotka/odvzdušňovací valec je poškodená/-ý.

Odstránenie:

- vymeňte klinový remeň (✘),
- opravte vertikutačnú jednotku/odvzdušňovací valec (⇒ 11.5), (✘).

Porucha:

nie je možné nastaviť pracovnú hĺbku

Pravdepodobná príčina:

- chybná krídlová matica alebo nastavovací prvok.

Odstránenie:

- opravte krídlovú maticu, resp. prestavovací prvok (✘).

19. Servisný plán

19.1 Potvrdenie o prevzatí

Model: _____

Sériové číslo:

Dátum:



Ďalší servis

Dátum:

19.2 Potvrdenie o vykonaní servisných prác



Tento návod na obsluhu dajte špecializovanému predajcovi výrobkov STIHL pri vykonávaní údržbárskych prác. Do predtlačenej polí poskytnite potvrdenie o vykonaní servisných prác.

 Servis vykonaný dňa

 Dátum nasledujúceho servisu

Tisztelt vevő!

Örvendünk, hogy a STIHL mellett döntött. Termékeinket csúcsmínőségben fejlesztjük ki és gyártjuk, ügyfeleink szükségleteinek megfelelően. Így nagy megbízhatóságú termékek jönnek létre, extrém igénybevétel esetén is.

A STIHL a szerviz terén is csúcsmínőséget nyújt. Márkaszervizünk kompetens tanácsadást és betanítást, valamint átfogó műszaki segítséget nyújt.

Köszönjük bizalmát, és sok örömet kívánunk a STIHL terméke használatával.

Dr. Nikolas Stihl

**FONTOS! HASZNÁLAT ELŐTT
OLVASSA EL ÉS ŐRIZZE MEG.**

1. Tartalomjegyzék

A használati útmutatóhoz	46
Általános információk	46
Útmutató a használati útmutató olvasásához	46
Országok szerinti változatok	46
A gép leírása	46
A biztonság érdekében	47
Általános információk	47
Figyelem – elektromos sérülések veszélye	48
Ruházat és felszerelés	49
A gép szállítása	49
Munkavégzés előtt	49
Munka közben	50
Karbantartás, tisztítás, javítás és tárolás	51
Tárolás hosszabb üzemszünet esetén	52
Ártalmatlanítás	52
A szimbólumok leírása	53
Szállítási terjedelem	53
A gép összeszerelése	53
A tolókar felszerelése	53
A fűgyűjtő kosár felszerelése	54
A gyepszellőztető egység/levegőztető henger cseréje	54
A tolókar átfordítása	54
Fűgyűjtő kosár	54
A tolókar magasságának beállítása	55
Munkavégzési tanácsok	55
Gyepszellőztetési tanácsok	55
Tanácsok fészüléshez	56
A kezelő munkaterülete	56
A villanymotor megfelelő terhelése	56
A villanymotor túlterhelés elleni termikus védelme	56
A gyepszellőztető egység/levegőztető henger megakadása	56
Biztonsági berendezések	56
Biztonsági berendezések	56
Kétkezes kezelés	57
A gép üzembe helyezése	57
A gép elektromos csatlakoztatása	57
Kábel-tehermentesítő	57
A gyepszellőztető bekapcsolása	57
A gyepszellőztető kikapcsolása	57
A munkamélység beállítása	57
A fűgyűjtő kosár ürítése	58
Karbantartás	58
Általános rész	58
A gép tisztítása	58
Villanymotor és kerekek	58
A tolókar felső része	59
Gyepszellőztető egység	59
Tárolás és téli leállítás	59
Szállítás	59
Szállítás	59
A kopás minimalizálása és a meghibásodások elkerülése	60
Környezetvédelem	61
Általános pótalkatrészek	61
A gyártó uniós megfelelőségi nyilatkozata	61
Kézi irányítású, hálózatról üzemelő gyepszellőztető (STIHL RLE)	61
Műszaki adatok	61
Hibakeresés	62
Szervizelési időpontok	63
Az átadás igazolása	63
A szervizelés igazolása	63

2. A használati útmutatóhoz

2.1 Általános információk

Ez a használati utasítás a 2006/42/EC irányelv értelmében a gyártó által kiadott **eredeti használati útmutató**nak minősül.

A STIHL folyamatosan dolgozik termépalettájának továbbfejlesztésén, ezért fenntartjuk a termékkialakítás, a technológia és a felszereltség megváltoztatásának jogát.

A fentiek miatt ennek a kiadványnak az adatai és ábrái alapján semmilyen igény nem támasztható.

A jelen használati utasításban adott esetekben olyan modellek leírása is szerepelhet, amely nem minden országban kaphatók.

Ezt a használati utasítást szerzői jogok védik. Minden jog fenntartva, különös tekintettel a sokszorosítás, a fordítás és az elektronikus rendszerek segítségével történő feldolgozás jogára.

2.2 Útmutató a használati útmutató olvasásához

Az ábrák és a szövegek adott kezelési lépéseket írnak le.

A gépen található valamennyi szimbólum magyarázata megtalálható a jelen használati útmutatóban.

Az ábrák nézőpontja:

A „**bal**” és a „**jobb**” értelmezése a használati útmutatóban:

A kezelő a gép mögött áll (munkahelyzet), és a haladási irányban előrefelé tekint.

Hivatkozás fejezetre:

Kapcsolódó és további magyarázatot nyújtó fejezetekre és pontokra nyíl hívja fel a figyelmet. A következő példában egy fejezetre történő utalás látható: (⇒ 3.)

Szövegrészek jelölése:

A leírt utasítások az alábbi példákban látható módon lehetnek jelölve.

A felhasználó beavatkozását igénylő kezelési lépések:

- Lazítsuk meg az 1-es csavart csavarhúzóval, húzzuk meg a 2-es kart ...

Általános felsorolások:

- a termék sportrendezvényeken vagy egyéb versenyeken való használata

Kiemelt jelentőségű szövegrészek:

A kiemelt jelentőségű szövegrészek hangsúlyozása érdekében ezeket a részeket a használati útmutatóban az alábbi szimbólumok egyikével jelöljük.



Veszély!

Figyelmeztetés balesetveszélyre és súlyos személyi sérülésekre. A leírt tevékenységet szükséges vagy tilos elvégezni.



Figyelem!

Figyelmeztetés személyi sérülések veszélyére. A leírt tevékenység lehetséges vagy valószínű sérülésektől óv meg.



Vigyázat!

A leírt tevékenységgel könnyű sérülések, ill. anyagi károk kerülhetnek el.



Megjegyzés

A gép tökéletesebb használatára vagy a lehetséges hibás kezelés elkerülésére vonatkozó információ.

Ábrára hivatkozó szövegrészek:

A gép használatát magyarázó ábrák a használati útmutató elején találhatóak.

A használati útmutató szövegrészei mellett látható fényképezőgép-szimbólum az ábraoldalakon található megfelelő ábrára hivatkozik.



2.3 Országok szerinti változatok

A STIHL a célországtól függően eltérő csatlakozódugókkal és kapcsolókkal szerelt gépeket szállít.

Az ábrákon Euro csatlakozóval rendelkező gépek láthatók – a más kivételű csatlakozóval szerelt gépeket ugyanilyen módon kell a hálózathoz csatlakoztatni.

3. A gép leírása



- 1 A tolókar felső része
- 2 Motorleállító kar
- 3 Bekapcsológomb
- 4 Tekerőgomb
- 5 Kábelvezető
- 6 A tolókar középső része
- 7 Fűgyűjtő kosár
- 8 A kidobónyílás fedele

- 9 A tolókar alsó része
- 10 Gyorsan állítható rögzítőkar
- 11 Hátsó hordfogantyú
- 12 Hátsó kerék
- 13 Első kerék
- 14 Ház
- 15 Munkamélység-állító tekerőgomb
- 16 Elülső hordfogantyú
- 17 Adattábla a gépszámmal

4. A biztonság érdekében

4.1 Általános információk



A géppel való munkavégzés közben feltétlenül tartsuk be az alábbi balesetvédelmi előírásokat.



Az első üzembe helyezés előtt figyelmesen el kell olvasni a teljes használati útmutatót. A használati útmutatót a későbbi használat érdekében gondosan meg kell őrizni.

Az alábbi óvintézkedések elengedhetetlenek a személyi biztonság érdekében, azonban a felsorolás nem teljes körű. A gépet mindig előrelátóan, felelősségteljesen kell üzemeltetni, és szem előtt kell tartani, hogy a felhasználó felelős a más személyeket ért balesetekért vagy azok tulajdonának károsodásáért.

Ismerkedjünk meg a gép kezelőszerveivel és használatával.

A gépet csak olyan személyek használhatják, akik elolvasták a használati utasítást, és értenek a gép kezeléséhez. Az első üzembe helyezés előtt a felhasználónak törekednie kell arra, hogy

szakszerű és gyakorlati eligazításban részesüljön. Az eladónak vagy más szakembernek el kell magyaráznia a felhasználónak, hogyan használható a gép biztonságosan.

Az eligazítás során különösen arra kell felhívni a figyelmét a felhasználónak, hogy a géppel végzett munkához fokozott óvatosság és koncentráció szükséges.

A kockázatok a gép előírás szerű használata esetén sem küszöbölhetők ki teljesen.



Fulladás miatti életveszély!

A csomagolóanyaggal játszó gyermekeket fulladásveszély fenyegeti. A csomagolóanyagot mindig tartsuk távol a gyermekektől.

A gépet – ideértve valamennyi kiegészítő berendezését – csak olyan személyeknek szabad tovább-, ill. kölcsönadni, akik alapvetően ismerik e géptípust és kezelését. A használati utasítás a géphez tartozik, ezért mindig a géppel együtt kell továbbadni.

A gépet soha nem használhatják gyermekek, korlátozott fizikai, érzékelési vagy szellemi képességű személyek, valamint megfelelő tapasztalattal és tudással nem rendelkező személyek, akik nem ismerik a gépre vonatkozó utasításokat.

Soha ne engedjük meg, hogy gyermekek vagy 16 év alatti személyek használják a gépet. Helyi rendelkezések korhatárhoz köthetik a gép használatát.

A gépet csak kipihenten, jó szellemi és fizikai kondícióban szabad használni. Egészségügyi panaszok esetén javasolt az orvos megkérdezése arról, lehetséges-e a géppel történő munkavégzés. A

reakcióképességet befolyásoló gyógyszerek szedése, alkohol, illetve kábítószeres fogyasztása után tilos a géppel dolgozni.



Figyelem! Ez a gép üzem közben elektromágneses mezőt kelthet, amely bizonyos körülmények közt kihatással lehet az aktív vagy passzív orvostechikai implantátumokra. Nyomatékosan javasolt, hogy az ilyen implantátumokat viselő személyek a gép használata előtt konzultáljanak az orvosukkal és az implantátum gyártójával.

Rendeltetés szerű használat:

A gép kizárólag gyepszellőztetésre és gyepfésülésre szolgál. Az ettől eltérő alkalmazás nem megengedett, mert veszélyes lehet vagy a gép károsodásához vezethet.

A gépet magáncélú felhasználásra szánták.

Figyelem – balesetveszély!

A felhasználó testi épségének veszélyeztetése miatt a gépet nem szabad többek között az alábbiakra használni:

- bokrok, sövények, cserjék nyírására,
- futónövények nyírására,
- fűápolásra tetőkerteken és virágládákban,
- fa- és sövénynyesedék aprítására,
- gyalogutak tisztítására (felszívás, lefújás),
- talajjegenetlenségek, pl. vakondtúrások elegyengetésére,
- a gyepszellőztetés során keletkező anyag szállítására, az erre szolgáló fűgyűjtő kosár kivételével.

Biztonsági okokból a STIHL által jóváhagyott tartozékok szakszerű felszerelésén kívül a gép minden módosítása tilos, és a garancia megszűnéséhez vezet. Az engedélyezett tartozékokról a STIHL szakkereskedők szolgálnak információkkal.

Különösen tilos a gépen a teljesítménynek vagy a benzinmotor, ill. a villanymotor fordulatszámának módosítására irányuló bármilyen beavatkozást végezni.

A géppel tilos tárgyakat, állatokat vagy személyeket – különösen gyerekeket – szállítani.

Közterületen, parkokban, sportpályákon, út mentén, mező- és erdőgazdasági üzemekben történő használat során különös óvatosság szükséges.



Figyelem! A fellépő rezgések veszélyeztethetik az egészséget!

A rezgések miatti túlzott terhelés keringési vagy idegrendszeri károkat okozhat, különösen keringési problémákkal rendelkező személyek esetén. Forduljon orvoshoz, amennyiben olyan tünetek jelentkeznek, amelyeket a rezgési terhelés válthatott ki. Ilyen – főként az ujjakban, a kezekben vagy a csuklókon jelentkező – tünetek lehetnek többek között például az alábbiak:

- érzéketlenség,
- fájdalomérzet,
- izomgyengeség,
- bőrelszíneződés,
- kellemetlen bizsergés.

Használat közben erősen, azonban ne görcsösen tartsuk a tolókart két kézzel, az erre szolgáló helyeken.

Az üzemidőt úgy tervezzük meg, hogy elkerülhető legyen a hosszabb időtartamú nagyfokú terhelés.

4.2 Figyelem – elektromos sérülések veszélye



Figyelem – áramütésveszély!

Elektromos biztonsági okokból az áramellátásért felelős összes alkatrésznek (a hálózati kábelnek és a hálózati csatlakozódugónak, a be-/kikapcsoló gombnak és a hosszabbítókábelnek) épnek és az előírásoknak megfelelőnek kell lennie.



Tilos sérült kábeleket, aljzatokat és csatlakozódugókat, illetve nem előírás szerinti csatlakozó- vagy hosszabbítókábeleket használni. **Használat előtt mindig** ellenőrizzük a csatlakozóvezetékét, illetve a hosszabbítókábelt, nincsenek-e rajtuk sérülések, illetve nem jelentkeznek-e az öregedés jelei (töredezés).

A gépet csak letekert hálózati kábellel szabad üzembe helyezni.

Kábeldob alkalmazása esetén mindig teljesen le kell tekerni a kábelt a használat előtt.

Soha ne használjunk sérült hosszabbítókábelt. A sérült kábeleket ki kell cserélni. A sérült hosszabbítókábelt tilos javítani.

Tilos a gépet sérült vagy elhasználdott vezetékkel használni. Különösen a hálózati csatlakozóvezeték épségét és öregedését kell ellenőrizni.

A hálózati vezeték karbantartási és javítási munkáit csak speciális képzettségű szakember végezheti.

Áramütésveszély!

Tilos sérült vezetékét az elektromos hálózathoz csatlakoztatni, illetve megérinteni az elektromos hálózatról történő leválasztása előtt. A sérült kábel megérintése áramütéssel járhat.

A gyepszellőztető egységhez/levegőztető hengerhez csak a gép áramtalanítása után szabad hozzáérni.

Mindig ügyeljünk arra, hogy a használt hálózati vezetékeket megfelelő biztosíték védje.



Annak ellenére, hogy a villanymotor fröccsenő víz ellen védett, nem szabad a géppel sem esőben, sem nedves környezetben dolgozni.

Kizárólag olyan, nedvesség ellen szigetelt, kültéri hosszabbítókábelt használjunk, amely alkalmas a géppel történő használatra (⇒ 10.1).

A csatlakozóvezetékét nem a vezeték húzásával, hanem a csatlakozó és az aljzat szétválasztásával kell kihúzni.

Gyepszellőztetés/fésülés közben tartsuk távol a csatlakozó-, illetve hosszabbítókábelt a késektől/rugós fogaktól, így megelőzhető a vezetékek áramütésveszélyt magában rejtő sérülései.

Ha baleset vagy üzemzavar következne be, azonnal kapcsoljuk ki a gyepszellőztetőt, és húzzuk ki a hálózati csatlakozódugót.

Ha a gép használata közben a csatlakozó-, illetve hosszabbítókábel megsérül (pl. áthalad rajta a gép) vagy megtekeredik, azonnal kapcsoljuk ki a gyepszellőztetőt,

és húzzuk ki a hálózati csatlakozódugót. Ellenőrizzük, és szükség esetén cseréljük ki a kábeleket

Ha a gép áramfejlesztő berendezéshez van csatlakoztatva, szem előtt kell tartani, hogy az áramingadozások miatt megsérülhet.

A gép csak olyan tápellátáshoz csatlakoztatható, amely legfeljebb 30 mA-es kioldási áramú hibaáram-megszakítóval biztosított. Ezzel kapcsolatos további információk villanyszerelőtől kérhetők.

Elektromos biztonsági okokból az elektromos kábelnek mindig szabályszerűen kell a tolókarra szerelve lennie.

4.3 Ruházat és felszerelés



A munka során mindig erős, nem csúszó talpú lábbelit viselünk. Soha ne dolgozzunk mezítábl vagy például szandálban.



Munka közben megfelelő védőszemüveget kell viselni.



Ezenfelül a karbantartási és a tisztítási munkák során, valamint a gép szállításakor mindig erős lábbelit kell viselni, továbbá a hosszú haját össze kell fogni és biztosítani kell (fejkendő, sapka stb.).

A gépet csak hosszú nadrágban és szoros ruházatban szabad üzembe helyezni.

Soha ne viselünk nem testhez simuló ruhadarabokat, amelyek a mozgatható alkatrészekbe (kezelőkarok) akadhatnak, így tilos az ékszerek, nyakkendők, sálak viselése.

4.4 A gép szállítása

Az éles peremű vagy forró alkatrészek okozta sérülések elkerülése érdekében csak kesztyűben dolgozzunk.

Szállítás előtt kapcsoljuk ki a gépet, húzzuk ki a hálózati kábelt, és várjuk meg, amíg a kések/rugós fogak megállnak.

A gépet csak kihűlt villanymotorral szabad szállítani.

Vegyük figyelembe a gép tömegét, és szükség esetén használjunk megfelelő rakodási segédeszközt (rakodórampát, emelőszerkezetet).

A gépet és a géppel együtt szállított alkatrészeket (pl. fűgűjtő kosár) a jármű rakfelületén megfelelően méretezett rögzítőeszközökkel (hevederek, kötelek stb.) kell biztosítani.

A gép megemelése és hordozása során ne érnünk a késekhez/rugós fogakhoz.

Tartsuk be a „Szállítás” fejezetben foglaltakat, ahol megtalálhatók a gép megemelésével, ill. rögzítésével kapcsolatos tudnivalók. (⇒ 12.1)

A gép szállításakor be kell tartani a helyi jogszabályi előírásokat, különösen a rakományok biztonságára és a tárgyak rakodófelületeken történő szállítására vonatkozó előírásokat.

4.5 Munkavégzés előtt

Biztosítani szükséges, hogy a géppel csak olyan személyek dolgozzanak, akik ismerik a használati útmutatót.

Tartsuk be az „Elektromos sérülések veszélye” fejezetben foglaltakat (⇒ 4.2).

Tartsuk szem előtt a villanymotoros kerti gépek működési idejére (napszak) vonatkozó helyi előírásokat.

Ne használjuk a gépet burkolt vagy kavicsal felszórt felületen, mert ekkor a gép által kidobott anyag sérüléseket okozhat.

Alaposan vizsgáljuk át a terepet, ahol a gépet használni fogjuk, és távolítsunk el minden követ, botot, drótot, csontot és más kemény tárgyat, amelyet a gép a magasba repíthet. Az akadályok (pl. fatöncök, gyökerek) a magas fűben sokszor nehezen vehetők észre.

Ezért a géppel végzett munka előtt jelöljük meg a füves területen nem észrevehető és nem eltávolítható valamennyi idegen tárgyat (akadályt).

A gép használata előtt ki kell cserélni a hibás, elhasználdott vagy sérült alkatrészeket. A gép olvashatatlaná vált vagy megsérült figyelmeztető és veszélyjelzéseit ki kell cserélni. A pótmaticák és minden további pótalkatrész beszerezhető a STIHL szakkereskedőknél.

A gépet csak üzembiztos állapotban szabad használni. Üzembe helyezés előtt mindig győződjünk meg a következőkről:

- A gép előírászerűen összeszerelt állapotban van.
- A gyepszellőztető egység/levegőztető henger (a késtengely, a kések/rugós fogak, a tartóelemek és a csavarkötések) kifogástalan állapotban vannak – különös figyelmet kell fordítani az alkatrészek biztonságos rögzítettségére, épségére (nem lehetnek rajtuk kicsorbulások, repedések), valamint kopottságára.

- Kifogástalan állapotban vannak és megfelelően működnek a biztonsági szerkezetek (pl. a kidobónyílás fedele, a ház, a tolókar és a motorleállító kar).
- A fűgyűjtő kosár ép és teljesen fel van szerelve – sérült fűgyűjtő kosár nem használható.

El kell végezni minden szükséges munkát, illetve szakszervizbe kell vinni a gépet. A STIHL cég erre a célra a STIHL szakszervizeket ajánlja.

4.6 Munka közben



Soha ne végezzünk munkát, ha mások – főleg gyerekek – vagy állatok tartózkodnak a veszélyes területen.

Tilos a gyártó által a gépbe épített kapcsoló- és biztonsági berendezéseket eltávolítani vagy áthidalni. Különösen a motorleállító kart nem szabad soha a tolókarhoz rögzíteni (pl. odakötözéssel).

A tolókarnak mindig szabályszerűen felszerelve kell lennie, a tolókart tilos átalakítani. A gépet soha nem szabad lehajtott tolókarral üzembe helyezni.

Soha ne rögzítsünk tárgyat (pl. munkaruhát) a tolókarhoz. Tilos a hosszabbító kábelt a tolókar köré csavarni.

Csak napfény vagy megfelelő mesterséges megvilágítás mellett dolgozzunk.

Tilos a géppel dolgozni esőben, viharban, illetve különösen villámcsapás veszélye esetén.

Nedves talajon a csúszásveszély miatt fokozott balesetveszély áll fenn. Ekkor különösen óvatos munkavégzés szükséges az elcsúszás

megakadályozása érdekében. Lehetőség szerint kerülni kell a gép nedves talajon történő használatát.

Ne hagyjuk a gépet esőben állni.

A gép bekapcsolása:

A gépet óvatosan, „A gép üzembe helyezése” című fejezetben található utasítások szerint kell bekapcsolni. (⇒ 10.)

Ügyeljünk arra, hogy a lábunk elég távol legyen a gyepszellőztető egységtől/levegőztető hengertől.

A gépnek a bekapcsoláskor sík területen kell állnia.

A gépet bekapcsolás előtt és a bekapcsolási folyamat közben nem szabad megdőnteni.

Ne kapcsoljuk be a villanymotort, ha a kidobócsatorna nincs letakarva a kidobónyílás fedelével, ill. a fűgyűjtő kosárral.

A rövid időn belüli gyakori bekapcsolás, különösen a bekapcsoló gombbal való „játszadózás” kerülendő. A villanymotor túlmelegedhet!

A gép által az indítás során okozott feszültségingadozás miatt kedvezőtlen hálózati viszonyok esetén zavar keletkezhet az ugyanarra az áramkörre kapcsolt más berendezésekben. Ebben az esetben meg kell tenni a megfelelő intézkedéseket (pl. más áramkörre csatlakozni, mint az érintett berendezés, vagy a gépet alacsonyabb impedanciájú áramkörön üzemeltetni).

Munkavégzés lejtős terepen:

Lejtős terepen mindig keresztben kell haladni, soha nem hosszanti irányban. Ha a felhasználó hosszanti irányban történő munkavégzés esetén elveszíti az

uralmát a gép felett, a gyepszellőztetést/fésülést végző gép elgázolhatja.

Rendkívül óvatosan járjunk el, ha lejtős terepen megváltoztatjuk a menetirányt.

Ügyeljünk arra, hogy lejtős terepen mindig stabilan álljunk, valamint kerüljük a túl meredek lejtőkön történő munkavégzést.

Biztonsági okokból a gépet nem szabad 25°-nál (46,6 %) meredekebb domboldalakon használni.

Sérülésveszély!

25° meredekség 100 cm-es vízszintes távolságra vetítve 46,6 cm-es függőleges emelkedésnek felel meg.

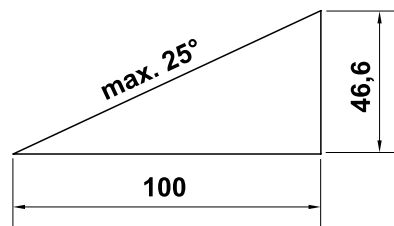

Munkavégzés:



Figyelem – sérülésveszély!

Soha ne tegyük a kezünket vagy a lábunkat a forgó alkatrészekre vagy azok alá.

Soha ne érjünk hozzá a forgó késekhez/rugós fogakhoz. Mindig maradjunk távol a kidobónyílástól. Mindig be kell tartani a tolókar által meghatározott biztonsági távolságot.

A gép működése közben ne próbáljuk megfigyelni a gyepszellőztető egységet/levegőztető hengert. Soha ne nyissuk ki a kidobónyílás fedelét és/vagy ne vegyük le a fűgyűjtő kosarat, amíg a kések/rugós fogak forognak. A forgó kések/rugós fogak sérüléseket okozhatnak.

Ne támaszkodjunk a gépre, valamint ügyeljünk az egyensúly és a stabil helyzet megőrzésére.

Csak lépéstempóban vezessük a gépet – soha ne szaladjunk a géppel végzett munka során. A gyors haladás növeli a megbotlás, elcsúszás stb. okozta sérülések veszélyét.

Ügyeljünk arra, hogy gypszellőztetés/gyepfésülés során mély állásban, illetve talajegyenetlenségek fölött áthaladva a kések/rugós fogak erősebben belevájnak a talajba. Ha a kések/rugós fogak túl mélyre vannak állítva, a gypszellőztető nemkívánatos módon felgyorsulhat, aminek következtében a kezelő elveszítheti az uralmát a gép fölött.

Különösen óvatosan járjunk el, ha a gépet megfordítjuk vagy magunk felé húzzuk.
Botlásveszély!

Soha ne emeljük fel vagy hordozzuk a gépet járó villanymotorral vagy csatlakoztatott hálózati kábellel.

A füves talajon lévő nehezen látható tárgyakat (öntözőberendezések, cölöpök, vízcsapok, alapok, elektromos vezetékek, robotfűnyírók határoló huzaljai stb.) ki kell kerülni. Soha ne haladjunk át ezeken a tárgyakon.

Fokozott elővigyázattal használjuk a gépet, ha lejtők, peremek, mélyedések vagy töltések közelében dolgozunk. Különösen figyeljünk arra, hogy megfelelő távolságot tartsunk az ilyen veszélyforrásoktól.



Vegyük figyelembe a kés leállási idejét, ami a teljes leállásig több másodpercet vesz igénybe.

Kapcsoljuk ki a villanymotort a következő esetekben:

- a munkamélység beállítása előtt,
- mielőtt felnyitjuk a kidobónyílás fedelét vagy levesszük a fűgyűjtő kosarat.



Kapcsoljuk ki a villanymotort, húzzuk ki a hálózati csatlakozódugót, és győződjünk meg arról, hogy a kések/rugós fogak teljesen megálltak a következő esetekben:

- mielőtt a gépet fűvel nem borított területen tolnánk keresztül,
- a gép felemelése vagy hordozása előtt,
- a gép szállítása előtt.



Kapcsoljuk ki a villanymotort, húzzuk ki a hálózati csatlakozódugót, és győződjünk meg arról, hogy a kések/rugós fogak teljesen megálltak a következő esetekben:

- Ha magára hagyjuk a gépet, illetve a gép felügyelet nélkül marad.
- Mielőtt kiszabadítjuk a megakadt gypszellőztető egységet/levegőztető hengert, vagy eltávolítjuk a kidobócsatornában keletkezett eltömődéseket.
- A gép ellenőrzése, tisztítása vagy a gépen végzendő munkálatok (pl. a tolókar lehajtása) előtt.
- Ha a gép nekiütközött valaminek. Ilyenkor vizsgáljuk át a gépet, valamint végeztessük el a szükséges javításokat a gép ismételt beindítása és a munkavégzés folytatása előtt.
- Ha szokatlanul erős rezgések lépnek fel a gépen. Ilyenkor azonnali átvizsgálásra van szükség.



A meghibásodott alkatrészek sérülésveszélyt jelentenek!

Az erős rezgések általában hibára utalnak.

Különösen tilos a gépet sérült vagy elhajlott gypszellőztető egységgel/levegőztető hengerrel üzembe helyezni (ha megsérültek a kések/rugós fogak, a késtengely, a tartóelemek vagy a csavarkötések).

Szokatlanul erős rezgések fellépésekor, illetve azután, hogy a gép nekiütközött valaminek, ellenőrizni kell a gépet, különös tekintettel a gypszellőztető egységre/levegőztető hengerre (a késtengely, a kések/rugós fogak, a tartóelemek és a csavarkötések sérülésmentességére), a ház, a kidobónyílás fedelének és a fűgyűjtő kosár épségére, valamint az alkatrészek meglazulására. A gép újraindítása és a géppel végzett további munka előtt el kell végezni a szükséges javításokat. Ha nem rendelkezünk megfelelő ismeretekkel, a szükséges javításokat szakemberrel végeztessük – lehetőség szerint STIHL szakszervizhez forduljunk.

4.7 Karbantartás, tisztítás, javítás és tárolás



A gépen végzendő munkálatok, a gép beállítása vagy tisztítása, illetve a csatlakozóvezeték összehurkolódásának és épségének ellenőrzése előtt mindig kapcsoljuk ki a gépet, húzzuk ki a hálózati csatlakozódugót, és várjuk meg, amíg a kések/rugós fogak leállnak.

Zárt helyiségben történő tárolás, karbantartás és tisztítás előtt hagyjuk a gépet teljesen kihűlni.

Tisztítás:

Munka után a teljes gépet gondosan meg kell tisztítani. (⇒ 11.2)

A lerakódott maradványokat fadarabbal lazítsuk fel. A gép alsó oldalát kefével és vízzel tisztítsuk meg.

Soha ne használjon nagynyomású tisztítógépet, és ne tisztítsa a gépet folyó víz alatt (pl. locsolótömlővel).

Ne használjon agresszív tisztítószereket. Ezek a műanyag és fém alkatrészek sérülését okozhatják, ami hátrányosan befolyásolhatja a STIHL gép biztonságos működését.

A tűzveszély elkerülése érdekében tartsuk tisztán a ház oldalán lévő, hűtőlevegő számára kialakított nyílásokat pl. a fűtől, szalmától, mohától, falevelektől vagy a kifolyó zsírtól.

Karbantartási munkák:

Csak a jelen használati utasításban leírt karbantartási munkákat végezheti el a felhasználó, minden más munkát szakszervizben kell elvégeztetni. Ha Ön nincs a szükséges ismeretek vagy segédeszközök birtokában, **mindig** forduljon szakszervizhez.

A STIHL azt javasolja, hogy a karbantartási és javítási munkákat csak STIHL szakszervizzel végeztesse el. A STIHL szakszervizek munkatársai oktatásokon vesznek részt, és rendelkezésükre állnak a cég által kiadott műszaki információk is.

Csak olyan szerszámokat, tartozékokat és kiegészítő berendezéseket használjon, amelyeket a STIHL az adott géphez jóváhagyott vagy azokkal műszakilag egyenértékűek, ellenkező esetben személyi sérüléssel vagy a gép

károsodásával járó baleset veszélye következhet be. Kérdéseivel forduljon bizalommal valamelyik szakszervizhez.

A STIHL eredeti szerszámai, tartozékai és a pótalkatrészek optimálisan az adott berendezéshez, és a kezelő igényeihez vannak hangolva. Az eredeti STIHL pótalkatrészek a STIHL alkatrészszámról, a STIHL feliratról és adott esetben a STIHL alkatrészszimbólumról ismerhetők fel. Kisméretű alkatrészek szerepelhetnek a szimbólum magában is.

Mindig tartsa tisztán és olvashatóan a figyelmeztető és tájékoztató címkéket. A sérült vagy elveszett címkéket a STIHL szakkereskedőknél beszerezhető eredeti címkékre kell kicserélni. Ha valamelyik alkatrészt újra cseréli ki, ügyeljen arra, hogy az új alkatrész ugyanolyan címkével legyen ellátva.

A gypszellőztető egységen/levegőztető hengeren csak vastag munkakesztyűben, a legnagyobb körültekintéssel dolgozzunk.

Munkavégzés közben fordítsunk figyelmet a gypszellőztető egységre/levegőztető hengerre, ugyanis a kések/rugós fogak a hálózati csatlakozódugó kihúzását követően is megmozdíthatók.

A gép biztonságos használata érdekében az összes anyacsavar, csapszeg és csavar legyen mindig szilárdan meghúzva.

Ellenőrizzük rendszeresen az egész gépet és a fűgyújtó kosarat – különösen hosszabb tárolás, pl. téli leállítás előtt – a kopás és az alkatrészek épsége szempontjából. Biztonsági okokból azonnal ki kell cserélni az elhasználódott vagy sérült alkatrészeket, hogy a gép mindig biztonságos üzemállapotban legyen.

Ha a karbantartási munkákhoz alkatrészeket vagy védelmi eszközöket szereltünk le, a munka végétével haladéktalanul, előírás szerint szereljük vissza őket.

4.8 Tárolás hosszabb üzemszünet esetén

A kihűlt gépet száraz, zárt helyiségben kell tárolni.

Gondoskodni szükséges arról, hogy a gép védve legyen illetéktelen (pl. gyermekek által történő) használattal szemben.

Tárolás (pl. téli leállítás) előtt a gépet alaposan meg kell tisztítani.

A gépet csak üzembiztos állapotban szabad tárolni.

4.9 Ártalmatlanítás

A már nem használt gépet szakszerűen kell ártalmatlanítani. Ártalmatlanítás előtt a gépet működésképtelenné kell tenni. A balesetek megelőzése érdekében különös figyelmet kell fordítani a hálózati kábel, illetve a villanymotor be- és kikapcsolására szolgáló elektromos kábel eltávolítására.

Sérülésveszély a gypszellőztető egység/levegőztető henger miatt!

A már nem használt gépet se hagyjuk felügyelet nélkül. A gépet és a késeket/rugós fogakat úgy kell tárolni, hogy gyermekek ne férhessenek hozzájuk.

5. A szimbólumok leírása



Figyelem!

Üzembe helyezés előtt olvassuk el a használati útmutatót.



Sérülésveszély!

Tartsunk távol másokat a veszélyes területtől.

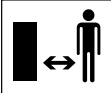

Vigyázat, éles kések!

Ügyeljünk arra, hogy az ujjaink és a lábujjaink ne érjenek a késekhez. Húzzuk ki a hálózati csatlakozódugót a dugaszolóaljzatból a karbantartási, beállítási vagy tisztítási munkálatok előtt, illetve ha összecsavarodott vagy megsérült a csatlakozóvezeték. A kések/rugós fogak a villanymotor kikapcsolása után tovább forognak.

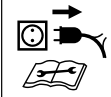

Áramütésveszély!

Tartsunk távol a csatlakozóvezetéket a késektől/rugós fogaktól.



Sérülésveszély!

A kések/rugós fogak a villanymotor kikapcsolása után tovább forognak.



Viseljünk védőszemüveget.



A villanymotor bekapcsolása

6. Szállítási terjedelem

Jel	Megnevezés	db
A	Alapgép a felszerelt gypszellőztető egységgel	1
B	A gyűjtőkosár váza	1
C	Gyűjtőzsákszövet	1
D	A tolókar középső része	2
E	Levegőztető henger	1
F	Tekerőgomb	4
G	Csavar	4
H	Alátét	4
I	Kábelvezető	2
J	Tartóelem	1
K	A munkaegység csavarja	2
-	Imbuszkulcs	1
-	Használati utasítás	1

7. A gép összeszerelése



Sérülésveszély!

Tartsuk be „A biztonság érdekében” című fejezetben szereplő biztonsági figyelmeztetéseket. (⇒ 4.)

A gypszellőztető csomagolásból történő kiemelésekor tartsuk be „A gép szállítása” című fejezetben leírtakat. Különös figyelmet kell fordítani arra, hogy kesztyűt viseljünk, és ne érnünk hozzá a késekhez/rugós fogakhoz. (⇒ 4.4)

- Az összes leírt munkálat elvégzéséhez sík, szilárd talajra kell helyezni a gépet.
- Az első használat előtt vegyük ki a gép alján a levegőztető hengert, ehhez távolítsuk el a két kábelkötőzt.

7.1 A tolókar felszerelése



- Nyissuk fel a gyorsan állítható rögzítőkarokat (1), és hajtsuk hátra a tolókar alsó részét (2). Tartsuk meg a tolókar felső részét a kívánt magasságban, majd zárjuk vissza a gyorsan állítható rögzítőkarokat.
- Az ábra szerint rögzítsük a tolókar két középső részét (D) a tolókar alsó részére (2). Ehhez kívülről illesszük a csavarokat (G) az erre a célra kialakított furatokba, majd belül először helyezzük fel az alátétet (H), végül a tekerőgombok (F) segítségével rögzítsük egymáshoz a tolókar középső és alsó részét. A gép jobb külső oldalán fel kell szerelni egy kábelvezetőt (I) is.

- Ezután az előbbiekben leírt módon szereljük fel a tolókar felső részét (3) a tolókar középső részére (D).
- Végül pattintsuk be az elektromos kábelt (4) a kábelvezetőbe (I).

7.2 A fűgyújtó kosár felszerelése



- Az alaplemezzel együtt alul húzzuk a fűgyújtó szövetkosarat (1) az ábra szerint a fűgyújtó kosár vázára (2). A fogantyúnak (3) a szövet külső oldalán kell lennie.
- Akasszuk be és pattintsuk rá a szöveten lévő műanyag profilokat (4) a fűgyújtó kosár vázára.
- Akasszuk be a fűgyújtó kosarat. (⇒ 7.5)

7.3 A gypszellőztető egység/levegőztető henger cseréje



- Állítsuk le a villanymotort, és húzzuk ki a hálózati csatlakozódugót. (⇒ 10.4)
- Állítsuk a gépet tisztítási helyzetbe. (⇒ 11.2)

A gypszellőztető egység/levegőztető henger kiszerezése:

- **1** A (mellékelt) imbuszkulcs segítségével csavarjuk ki a gép jobb oldalán lévő csavarokat (1).
- **2** A jobb oldalon emeljük ki a gypszellőztető egységet/levegőztető hengert (2).
- **3** A bal oldalon húzzuk ki az egységet.

A gypszellőztető egység/levegőztető henger beszerelése:



A gypszellőztető egység/levegőztető henger minden ötödik ki- és beszerelését követően ki kell cserélni a csavarokat (1). Pótalkatrészek a STIHL szaktereskedésekben kaphatók.

- Helyezzük fel a tartóelemet (3) a gypszellőztető egység/levegőztető henger (2) végén lévő csapágyra (4).
- Húzzuk rá a gypszellőztető egységet/levegőztető hengert a meglévő tengelyre.
- A gypszellőztető egység/levegőztető henger másik végét nyomjuk a gépen lévő tartórészbe a tartóelem (3) segítségével úgy, hogy a tartóelem lapos fele kifelé nézzen.
- Csavarjuk fel és húzzuk meg erősen a csavarokat (1).

7.4 A tolókar átfordítása



Becsípődés veszélye!

A gyorsan állítható rögzítőkarak (1), ill. a tekerőgombok (3) meglazítása esetén a tolókar eldőlhethet. Emiatt a tekerőgombok meglazításakor mindig tartsuk meg egyik kezünkkel a tolókart (2) a legfelső pontján.

Szállítási helyzet – a helytakarékos szállításhoz és tároláshoz:

- Szükség esetén vegyük le a fűgyújtó kosarat. (⇒ 7.5)

- Tartsuk meg erősen az egyik kezünkkel a tolókart (2) a legmagasabb pontjánál, nyissuk fel a gyorsan állítható rögzítőkarakat (1), majd óvatosan hajtsuk előre és fektessük a gépre a tolókart.
- Csavarjuk ki a tolókar középső és alsó része közötti tekerőgombokat (3) annyira, hogy szabadon forogjanak, majd hajtsuk hátra a tolókart (2).
- Ezt követően lazítsuk ki a tolókar középső és felső része közötti tekerőgombokat, ezután hajtsuk előre a tolókar felső részét. Ügyeljünk arra, hogy az elektromos kábel (4) ne sérüljön meg.

Munkahelyzet – a gép tolásához:

- Hajtsuk vissza álló helyzetbe a tolókart (2), közben mindvégig tartsuk meg az egyik kezünkkel.
- Először a tolókar felső és középső része közötti tekerőgombokat (3), majd a középső és az alsó rész közöttieket kell meghúzni, majd zárjuk vissza a gyorsan állítható rögzítőkarakat (1).

7.5 Fűgyújtó kosár



Beakasztás:

- Nyissuk fel és tartsuk ebben a helyzetben a kidobónyílás fedelét (1).
- Akasszuk a fűgyújtó kosár (2) rögzítőnyelveit (3) a gép hátoldalán található tartóelemekre (4).
- Engedjük vissza a kidobónyílás fedelét (1).

Levétel:

- Nyissuk fel és tartsuk ebben a helyzetben a kidobónyílás fedelét (1).

- Emeljük meg és hátrafelé emeljük le a fűgyűjtő kosarat (2).
- Engedjük vissza a kidobónyílás fedelét (1).

7.6 A tolókar magasságának beállítása



Becsípődés veszélye!

A gyorsan állítható rögzítőkarok (1) meglazítása esetén a tolókar lebillenhet. Emiatt a gyorsan állítható rögzítőkarok meglazításakor mindig tartsuk meg egyik kezünkkel a tolókart (2) a legfelső pontján.

- **1** Nyissuk fel a gyorsan állítható rögzítőkarokat (1), amíg szabadon nem forognak.
- **2** Tartsuk meg a tolókart (2) a négy beállítható helyzet valamelyikében.
- Zárjuk vissza a gyorsan állítható rögzítőkarokat (1).

8. Munkavégzési tanácsok



Sérülésveszély!

A vezetékeken keletkező esetleges csomókat azonnal bontsuk ki.

A géppel történő munkavégzés közben magunk mögött vezessük a csatlakozóvezetékét.

Gyepszellőztetés/fésülés közben véletlenül megsérülhet a csatlakozóvezeték vagy megbotolhatunk benne, ezért a csatlakozóvezeték fokozott balesetveszélyt jelent. Mindig úgy dolgozzunk, hogy a csatlakozóvezeték szem előtt legyen, olyan területen lefektetve, ahol már jártunk a géppel.

8.1 Gyepszellőztetési tanácsok

A rendszeres gyepszellőztetés hatására kevésbé lesz érzékeny a gyeppel a szárazságra, a hőségre és a hidegre. Az évenkénti gyepszellőztetés hatására a fű kevésbé lesz hajlamos a megbetegedésre, ezenkívül megszüntethetők a talajon a felkeményedett részek, valamint a labdajátékok, kerti rendezvények, ünnepségek miatt letaposott felületek. A művelet egyenesen növekvő, zöld gyepet eredményez.

Időpont:

Az éves gyepszellőztetésre a legmegfelelőbb időpont kora tavasszal van.

Ha a füves területen évente többször végeznek gyepszellőztetést, erre ne nyár derekán vagy az ősz közepét követően kerüljön sor.

A gyeppel a szellőztetést követően néhány hét regenerálódásra van szüksége. Emiatt a gyepszellőztetés a tavaszi növekedési szakaszban optimális.

A nagymértékben elfilcesedett füves területeken évente kétszer érdemes gyepszellőztetést végezni: először tavasszal, majd még egyszer ősszel.

A füves terület előkészítése:

Gyepszellőztetés előtt nyírjuk le a fűvet kb. 2–3 cm-es magasságúra. Minél rövidebb a fű, annál könnyebben végezhető a gyepszellőztetés.

Frissen vetett, illetve nedves vagy túl száraz fűvön nem végezhető gyepszellőztetés.

Tippek az optimális eredmény eléréséhez:

- A talajt csak karcoljuk meg, így nem sérülnek a fűszálak gyökerei. (⇒ 10.5)
- A gépet egyenes, párhuzamos sávokban mozgassuk.
- Egyenletes sebességgel haladjunk.
- Ne tartózkodjunk hosszabb ideig egy helyen.
- Erősen elfilcesedett fű esetén ismételjük meg a gyepszellőztetést az első sávok irányára merőlegesen.

A gyepszellőztetés utáni teendők:

- Tisztítsuk meg alaposan a füves területet a gyepszellőztetés során keletkezett anyagtól.
- Trágyázzuk meg a gyepet, és vessünk fűmagot az esetlegesen kialakult foltokon.
- Bőségesen locsoljuk meg a füves területet.

8.2 Tanácsok fészüléshez

Az egyenletes, ápolt füves területhez a gyepszellőztetés mellett ugyanolyan fontos a **gyepfészülés** is.

A levegőztető henger használatával kifészülhet a gyp elfilcesedett felületi rétege. Ezáltal javul a talaj levegő- és tápanyag-felvevő képessége, és megakadályozható a vízpangás.

Időpont:

A gyepszellőztetéssel ellentétben a gyepfészülés egész évben végezhető a felületi réteg megvastagodásának megakadályozása érdekében.

A füves terület előkészítése:

Fészülés előtt nyírjuk le a fűvet kb. 2–3 cm-es magasságúra.

Frissen vetett, illetve nedves vagy túl száraz fűvön nem végezhető gyepfészülés.

Tipp az optimális eredmény eléréséhez:

- Állítsunk be megfelelő munkamélységet. (⇒ 10.5)
- A gépet egyenes, párhuzamos sávokban mozgassuk.
- Egyenletes sebességgel haladjunk.
- Ne tartózkodjunk hosszabb ideig egy helyen.
- Erősen elfilcesedett fű esetén ismételjük meg a gyepfészülést az első sávok irányára merőlegesen.

A fészülés után:

- Tisztítsuk meg alaposan a füves területet a növényi maradványoktól.
- Bőségesen locsoljuk meg a füves területet.

8.3 A kezelő munkaterülete



- A kezelőnek a villanymotor működése idején biztonsági okokból mindig a munkaterületen, a tolókar mögött kell tartózkodnia. Mindig be kell tartani a tolókar által meghatározott biztonsági távolságot.
- A gyepszellőztetőt kizárólag egy személy kezelheti, másoknak a veszélyes területtől távol kell tartózkodniuk. (⇒ 4.)

8.4 A villanymotor megfelelő terhelése

A gyepszellőztető csak olyan mértékben terhelhető, hogy a villanymotor fordulatszáma ne csökkenjen jelentősen.

Ha lecsökken a fordulatszám, csökkentjük a haladási sebességet. Amennyiben szükséges, állítsunk be kisebb munkamélységet, majd így folytassuk a gyepszellőztetést/gyepfészülést.

8.5 A villanymotor túlterhelés elleni termikus védelme

Ha munka közben túlterhelődne a villanymotor, a beépített túlterhelés elleni termikus védelem automatikusan kikapcsolja.

A túlterhelés okai a következők lehetnek:

- túl gyorsan toljuk a gépet,
- a kések/rugós fogak túl mélyen vágnak a talajba,
- nem megfelelő vagy túl hosszú a csatlakozóvezeték, ami feszültségcsökkenést okoz (⇒ 10.1),

- nincsenek megfelelően kitisztítva a hűtőlevegő számára kialakított nyílások.

Újbóli üzembe helyezés

Legfeljebb 10 perces lehülés után (a környezeti hőmérséklettől függően) a gép a szokásos módon üzembe helyezhető. (⇒ 10.)

8.6 A gyepszellőztető egység/levegőztető henger megakadása

Azonnal állítsuk le a villanymotort, és húzzuk ki a hálózati csatlakozódugót. Ezt követően ellenőrizzük a gép épségét, különös figyelmet fordítva a gyepszellőztető egységre, illetve a levegőztető hengerre, és hárítsuk el a hiba okát.

9. Biztonsági berendezések

A gép a biztonságos kezelés érdekében és a szakszerűtlen kezelés megakadályozása érdekében több biztonsági berendezéssel van felszerelve.



Sérülésveszély!

Ha valamelyik biztonsági berendezésen hibát észlel, akkor a gépet tilos üzembe helyezni. Forduljunk szakszervizhez, lehetőség szerint STIHL szakszervizhez.

9.1 Biztonsági berendezések

A gyepszellőztetőt olyan biztonsági berendezésekkel szerelték fel, amelyek megakadályozzák, hogy véletlenül hozzáférhessenek a késekhez/rugós

fogakhoz és a gypszellőztetés során keletkezett anyaghoz.

A biztonsági berendezések közé tartozik a ház, a fűgűjtő kosár, a kidobónyílás fedele és a megfelelően felszerelt tolókar.

9.2 Kétkezes kezelés

A villanymotor csak úgy kapcsolható be, ha jobb kézzel lenyomva tartjuk a bekapcsológombot, majd bal kézzel a tolókarhoz húzzuk a motorleállító kart.

10. A gép üzembe helyezése

10.1 A gép elektromos csatlakoztatása



Áramütésveszély!

Tartsuk be „A biztonság érdekében” (⇒ 4.) című fejezetben szereplő biztonsági tudnivalókat.

Kábeldob használata esetén a csatlakozóvezetékét teljesen le kell tekerni, különben az elektromos ellenállás következtében teljesítményvesztés és túlmelegedés léphet fel.

Csatlakozóvezetéként csak olyan vezeték használható, amelyek nem vékonyabbak a következő gumitömlős vezetéknél:

H07 RN-F DIN/VDE 0282

Minimális keresztmetszet:

25 m hosszúságig: 1,5 mm²

50 m hosszúságig: 2,5 mm²

A vezeték csatlakozóinak gumi anyagúnak vagy gumibevonatúnak kell lenniük, és meg kell felelniük a következő szabványnak:

DIN/VDE 0620

A hálózati feszültségnek és a hálózati frekvenciának meg kell egyeznie az adattáblán, ill. a „Műszaki adatok” (⇒ 17.) című fejezetben feltüntetett értékekkel.

A hálózati csatlakozóvezetékét megfelelő biztosítóval kell ellátni (⇒ 17.).

Ezt a gépet a következő rendszerimpedanciával működő áramellátó hálózaton történő üzemeltetésre tervezték: Z_{max} az átadási ponton (házcsatlakozás) legfeljebb **0,49 ohm** (50 Hz frekvencia mellett).

A felhasználó köteles biztosítani, hogy a gépet csak a fenti követelményeket teljesítő áramellátó hálózaton helyezték üzembe. Szükség esetén a helyi áramszolgáltató vállalattól kérhetők a rendszerimpedanciára vonatkozó információk.

10.2 Kábel-tehermentesítő



A munkavégzés közben a kábeltehermentesítő megakadályozza a csatlakozóvezeték véletlen kihúzását és ezáltal a gép hálózati csatlakozójának esetleges sérülését.

Ezért a csatlakozóvezetékét a kábeltehermentesítőn keresztül kell vezetni.

- Képezzünk hurkot a csatlakozóvezetékén (1) és vezessük át a nyíláson (2).
- Akasszuk a hurkot a kampóra (3) és húzzuk meg erősen.

10.3 A gypszellőztető bekapcsolása



Sérülésveszély!

Soha ne billentsük meg a gypszellőztetőt a villanymotor bekapcsolásához.

- **1** Tartsuk lenyomva a bekapcsológombot (1).
- **2** Húzzuk a motorleállító kart (2) a tolókarhoz, és tartsuk ebben a helyzetben.
- A bekapcsológomb (1) a motorleállító kar (2) meghúzását követően visszaengedhető.
- Ezt követően elkezdhető a munkavégzés a füves területen.



Mélyre állított gypszellőztető egység/levegőztető henger esetén beindításkor hirtelen mozgásba lendülhet a gypszellőztető.

10.4 A gypszellőztető kikapcsolása



- Engedjük vissza a motorleállító kart (1). A villanymotor és a gypszellőztető egység/levegőztető henger kései rövid időn belül leállnak.

10.5 A munkamélység beállítása



A munkamélység fokozatmentesen állítható.

Állítási tartomány: **15 mm**.

- Állítsuk le a villanymotort. (⇒ 10.4)

- A munkamélység beállítására szolgáló tekerőgomb (1) elforgatásával állítsuk be a gyepszellőztető egység/levegőztető henger helyzetét.

Az óramutató járásával megegyező irányba történő elforgatás: a gyepszellőztető egység/levegőztető henger lesüllyesztése

Az óramutató járásával ellenkező irányba történő elforgatás: a gyepszellőztető egység/levegőztető henger megemelése

Szállítási helyzet: Emeljük meg annyira a gyepszellőztető egységet/levegőztető hengert, hogy kiemelkedjen a talajból.

Megjegyzések:

- A gyepszellőztetést/gyepfésülést mindig kisebb munkamélységgel érdemes kezdeni. Ha az eredmény nem kielégítő, növeljük fokozatosan a munkamélységet.
- A **kések/rugós fogak kopása** nagyobb munkamélység beállításával egyenlíthető ki.
- Új kések/rugós fogak használatakor a legmélyebb munkamélységet nem javasolt beállítani, mivel ebben az esetben megsérülhetnek a fű gyökerei a gyepszellőztetés/gyepfésülés során.

i A munkamélység függ a kések/rugós fogak kopottságától és a talajtól. A kések/rugós fogak forgása és a gép saját súlya miatt a gyepszellőztető a fűves talajnak nyomódik, puha talajon ezért a gép mélyebben vág a talajba, mint a kemény talajon.

10.6 A fűgyűjtő kosár ürítése



Sérülésveszély!

A fűgyűjtő kosár (1) levétele előtt biztonsági okokból le kell állítani a villanymotort, és ki kell húzni a hálózati csatlakozódugót.

- Akasszuk ki a fűgyűjtő kosarat (1). (⇒ 7.5)
- Ürítjük ki a gyepszellőztetés során keletkezett anyagot.
- Akasszuk vissza a fűgyűjtő kosarat (1). (⇒ 7.5)

11. Karbantartás

11.1 Általános rész



Sérülésveszély!

Tartsuk be „A biztonság érdekében“ fejezetben foglalt biztonsági tudnivalókat (⇒ 4.).

Évenkénti karbantartás szakszervizben:

A gyepszellőztetőt javasolt évente egyszer szakszervizzel ellenőriztetni. A STIHL erre a célra a STIHL szakszervizeket ajánlja.

11.2 A gép tisztítása

A karbantartás gyakorisága: minden használat után



A gondos kezelés megóvja a gépet a károsodástól, és meghosszabbítja annak élettartamát.

- Állítsuk a gyepszellőztetőt szilárd, vízszintes, sík talajra.

• Tisztítási helyzet:

Akasszuk le a fűgyűjtő kosarat (⇒ 7.5). Nyissuk fel a gyorsan állítható rögzítőkarokat (1), és hajtsuk hátra a tolókart (2). Az elől lévő hordfogantyúnál (3) megemelve óvatosan billentsük meg a gyepszellőztetőt. Az ábra szerint helyezzük le a gépet, és fektessük a tolókart a talajra.

- A gépet csak vízzel, kefével vagy törlőronggyal szabad tisztítani. A lerakódott maradványokat fadarabbal lazítsuk fel. Szükség esetén használjunk speciális tisztítószert (pl. STIHL speciális tisztítószert).
- Soha ne irányítsunk vízugarat vagy nagynyomású mosót az elektromos alkatrészekre (például a kapcsolókra), a villanymotor részére, az ékszíjakra, a hűtőlevegő számára kialakított nyílásokra, a tömítésekre és a csapágyakra.
- Tisztítsuk meg a gyepszellőztető egységet/levegőztető hengert.
- Tisztítsuk meg a gép oldalán lévő, hűtőlevegő számára kialakított nyílásokat a szennyeződésektől, így gondoskodva a villanymotor megfelelő hűtéséről.

11.3 Villanymotor és kerekek

A villanymotor nem igényel karbantartást.

A kerekek csapágyai nem igényelnek karbantartást.

11.4 A tolókar felső része

A karbantartás gyakorisága: minden használat előtt

- Ellenőrizzük a tolókar felső részének épségét. A tolókar felső része szigetelő bevonattal van ellátva. Ennek sérülése esetén a gypszellőztető nem helyezhető üzembe, és szakszervizzel ki kell cserélni a tolókar felső részét. A STIHL erre a célra a STIHL szakszervizeket ajánlja.

11.5 Gyepzellőztető egység



Sérülésveszély!

A kopott kések eltörhetnek és súlyos sérüléseket okozhatnak. Emiatt a karbantartás mindenképpen a leírtak szerint kell végrehajtani.

A karbantartás gyakorisága: minden használat előtt

- Billentsük a gypszellőztetőt tisztítási helyzetbe. (⇒ 11.2)
- Ellenőrizzük a gypszellőztető egység (késtengely, kések, anyacsavarok, alátétek és távtartóhüvelyek) kopottságát, megfelelő rögzítettségét, esetleges repedéseit és egyéb sérüléseit.

A kopottság ellenőrzése:

Ki kell cserélni a késeket, ha a legnagyobb munkamélység (6. fokozat) beállítása esetén sem karcolják meg a talajt. A késeket mindig teljes készletként kell kicserélni.

A késeket tilos élezni!

A hibás vagy kopott alkatrészeket mindig szakszervizzel kell megjavíttatni, illetve kicseréltetni. A STIHL erre a célra a STIHL szakszervizeket ajánlja.

11.6 Tárolás és téli leállítás

- A gypszellőztetőt, valamint a kiegészítő gypszellőztető egységet/levegőztető hengert száraz, zárt, pormentes helyiségben kell tárolni. A gépet úgy kell tárolni, hogy gyermekek ne férhessenek hozzá.
- A gypszellőztetőt csak üzembiztos állapotban szabad tárolni, szükség esetén a tolókart célszerű lehajtani. (⇒ 7.4)
- Legyen minden anyacsavar, csapszeg és csavar szorosan meghúzva, valamint cseréljük ki az olvashatatlanná vált figyelmeztető és veszélyjelzéseket, továbbá ellenőrizzük a teljes gép és a fűgyűjtő kosár kopottságát és épségét. Az elhasználódott vagy sérült alkatrészeket ki kell cserélni.
- A gép esetleges hibáit tárolás előtt javasolt megszüntetni.

Ezenkívül a gypszellőztető hosszabb üzemén kívül helyezése (téli leállítás) esetén vegyük figyelembe az alábbiakat:

- Tisztítsuk meg gondosan a gép külső részeit.
- Minden mozgó alkatrészt jól olajozzunk, illetve zsírozzunk meg.

12. Szállítás

12.1 Szállítás



Sérülésveszély!

Szállítás előtt be kell tartani „A biztonság érdekében” fejezetben foglaltakat. (⇒ 4.)
Szállításkor mindig viseljünk megfelelő védőruhát (védőcipőt, vastag kesztyűt).
A megemelés, ill. a szállítás előtt mindig húzzuk ki a hálózati kábelt.

A gép hordozása:

- Szállítás előtt mindig állítsuk a legmagasabb helyzetbe a gypszellőztető egységet/levegőztető hengert a sérülések és a talaj károsodásának elkerülése érdekében. (⇒ 10.5)
- Ügyeljünk arra, hogy a testünk, különösen a lábaink és a lábfejeink mindig elég távol legyenek a késektől/rugós fogaktól.
- Ne húzzuk vagy toljuk át a gépet akadályokon (pl. lépcsőfokokon).
- A fűgyűjtő kosár kizárólag a gypszellőztetés során keletkezett anyag szállítására szolgál.
- **A gypszellőztető hordozása egyedül:** A fűnyíró gépet a hátsó hordfogantyúnál (1) fogva emeljük meg, illetve hordozzuk.

- **A gypszellőztető hordozása másik személy segítségével:** A gépet az elülső hordfogantyúnál (2) és a tolókar felső részénél (3), illetve ha a tolókar felső része le van hajtva, a tolókar alsó részénél (4) fogva emeljük meg, illetve hordozzuk.

A gép rögzítése:

- Megfelelő rögzítőeszközökkel biztosítsuk a gypszellőztetőt, a fűgűjtő kosarat és a kiegészítő gypszellőztető egységet/levegőztető hengert a rakfelületen. A gépet csak a kerekeire állítva szabad szállítani.
- A köteleket, ill. hevedereket a tolókar alsó részéhez (4), valamint a hátsó hordfogantyúhoz (1) kell rögzíteni. Szükség esetén hajtsuk le a tolókart.

13. A kopás minimalizálása és a meghibásodások elkerülése

Fontos karbantartási és tisztítási tudnivalók

Kézi irányítású, hálózatról üzemelő gypszellőztető (STIHL RLE)

A kezelési útmutató biztonságra, kezelésre és karbantartásra vonatkozó előírásainak figyelmen kívül hagyása vagy a nem engedélyezett kiegészítő vagy pótalkatrészek használata miatt bekövetkezett személyi és vagyoni károkkal kapcsolatban a STIHL vállalat kizárja mindennemű felelősségét.

A STIHL gép sérülésének, ill. túlzott kopásának elkerülése érdekében feltétlenül tartsa be a következő fontos útmutatásokat.

1. Kopó alkatrészek

A STIHL gépek egyes alkatrészei rendeltetésszerű használat mellett is normális kopásnak vannak kitéve, ezért a használat módjától és időtartamától függően időben ki kell cserélni őket.

Ilyen alkatrészek például

- a gypszellőztető egység,
- a levegőztető henger,
- az ékszj,
- a fűgűjtő kosár.

2. A jelen használati utasítás előírásainak betartása

A STIHL gép használata, karbantartása és tárolása olyan gondosan történjen, amint az a jelen használati útmutatóban szerepel. A biztonsági, kezelési és karbantartási utasítások figyelmen kívül hagyásából származó minden kárért a felhasználót terheli a felelősség.

Ez különösen érvényes az alábbi esetekre:

- nem megfelelően méretezett vezetékek (keresztmetszet),
- hibás elektromos csatlakoztatás (feszültség),
- a terméken a STIHL jóváhagyása nélkül végrehajtott változtatások,
- olyan szerszámok vagy tartozékok használata, amelyek nem megengedettek, nem alkalmasak vagy minőségileg nem megfelelőek az adott géphez,
- a termék nem rendeltetésszerű használata,
- a termék sportrendezvényeken vagy egyéb versenyeken történő használata,

- a termék hibás alkatrészekkel történő használata miatt bekövetkező károk.

3. Karbantartási munkák

A „Karbantartás” című fejezetben leírt összes munkát rendszeresen el kell végezni.

Amennyiben ezeket a karbantartási munkákat a felhasználó nem tudja maga elvégezni, azokkal egy szakszervizt kell megbízni.

A STIHL azt javasolja, hogy a karbantartási és javítási munkákat csak STIHL szakszervizzel végeztesse el.

A STIHL szakszervizek munkatársai oktatásokon vesznek részt, és rendelkezésükre állnak a cég által kiadott műszaki információk is.

Ezeknek a munkáknak az elmulasztása esetén olyan károk keletkezhetnek, amelyekért a felhasználó viseli a felelősséget.

Ide tartoznak többek között a következők:

- a villanymotorban keletkezett károk a hűtőlevegő számára kialakított nyílások nem megfelelő tisztítása miatt,
- a szakszerűtlen tárolás következtében fellépő korróziós és egyéb károk,
- a gép károsodásai a nem megfelelő minőségű pótalkatrészek használata miatt,
- a nem megfelelő időben vagy módon, illetve nem szakszervizben végzett karbantartási vagy javítási munkákból adódó károk.

14. Környezetvédelem



A gipszellőztető által kihordott anyag nem hulladék, hanem komposztálni kell.

A csomagolások, a gép és a tartozékok újrahasznosítható anyagokból készültek, hulladékkezelésüket ennek megfelelően kell végezni.

A hulladékok szelektív, környezetbarát gyűjtése elősegíti a nyersanyagok újrahasznosítását. Ezért a szokásos élettartam elteltével a gépet hulladékhasznosító gyűjtőhelyre kell szállítani. Az ártalmatlanítás során vegyük figyelembe a „Hulladékkezelés” című fejezetben leírtakat. (⇒ 4.9)

A hulladékok szakszerű kezelésével kapcsolatban forduljunk a helyi hulladék-újrahasznosító telephez vagy a szakszervizhez.

15. Általános pótalkatrészek

Gyepszellőztető egység:
6291 700 3500

Levegőztető henger:
6291 710 5200

Csavarok a munkaegységhez:
6291 951 3505

16. A gyártó uniós megfelelőségi nyilatkozata

16.1 Kézi irányítású, hálózatról üzemelő gyepszellőztető (STIHL RLE)

STIHL Tirol GmbH
Hans Peter Stihl-Straße 5.
6336 Langkampfen
Ausztria

egyedüli felelősséggel kijelentjük, hogy a következő adatokkal jellemzett gép:

Kézi irányítású, hálózatról üzemelő gyepszellőztető (STIHL RLE),

Gyártó neve	STIHL
Típus	RLE 240.0
Sorozatazonosító	6291

megfelel a következő EK-irányelveknek:
2000/14/EC, 2002/96/EC, 2006/42/EC,
2011/65/EU, 2014/30/EU

A termék fejlesztése a következő szabványokkal összhangban történt:
EN 60335-1, EN 50636-2-92

A termékek fejlesztésére és legyártására a mindenkori előállítás időpontjában érvényes szabványverziók vonatkoznak.

A megfelelőség értékelésére alkalmazott eljárás:
V. függelék (2000/14/EC)

A tanúsító szervezet neve és címe:
TÜV Rheinland LGA Products GmbH
Tillystraße 2
D-90431 Nürnberg

A műszaki dokumentációt összeállította és tárolja:
Sven Zimmermann
STIHL Tirol GmbH

A gyártás éve és a sorozatszám a gép adattábláján található.

Mért zajteljesítményszint:
90,1 dB(A)

Garantált zajteljesítményszint:
95 dB(A)

Langkampfen,
2019-01-02 (ÉÉÉÉ-HH-NN)

STIHL Tirol GmbH

Sven Zimmermann

A konstrukciós részleg vezetője

17. Műszaki adatok

Típus	RLE 240.0
Sorozatazonosító	6291
Motor, kialakítás	elektromos motor
Feszültség	230 V~
Felvett teljesítmény	1500 W
Frekvencia	50 Hz
Biztosíték	>10 H
Védelmi osztály	II
Védettség	IPX4
Gyepszellőztető szerkezet	20 fix kés

Típus	RLE 240.0
Levegőztető henger	11 × 2 mozgó rugós fog
A gypszezőtető kések/levegőztető henger hajtása	álló
Motorfordulatszám	4100 1/min
Munkaszélesség	34 cm
Munkamélység	fokozatmentes, állítási tartomány: 15 mm

Kerékátmérő elől	140 mm
Kerékátmérő hátul	170 mm
Hosszúság	131 cm
Szélesség	56 cm
Magasság	119 cm
Tömeg	16 kg
A fűgyűjtő kosár térfogata	50 l

Zajkibocsátás:

A 2000/14/EC irányelv szerint:

Garantált zajteljesítményszint	
$L_{WA,d}$	95 dB(A)

A 2006/42/EC irányelv szerint:

Munkahelyi hangnyomásszint	
L_{pA}	79 dB(A)
Mérés bizonytalanság K_{pA}	3 dB(A)

A kézre és a karra ható rezgés:

Az EN 12096 szerinti rezgési mutató:

Mért érték a_{hw}	5,2 m/s ²
---------------------	----------------------

Mérés bizonytalanság K_{hw}	2,08 m/s ²
-------------------------------	-----------------------

Az EN 20643, EN 50636-2-92 szerinti mérés

18. Hibakeresés

- ✘ Szükség esetén forduljon szakszervizhez, lehetőleg STIHL szakszervizhez.

Hiba:

Nem indul be a villanymotor.

Lehetséges ok:

- Nincs hálózati feszültség.
- A bekapcsológomb nincs megnyomva.
- Megszorult a gypszezőtető egység/levegőztető henger.
- Megsérült a csatlakozóvezeték vagy a dugasz, illetve a csatlakozóaljzat vagy a kapcsoló.
- Bekapcsolt a villanymotor túlterhelés elleni termikus védelme.

Megoldás:

- Ellenőrizzük a biztosítót. (⇒ 10.1)
- Nyomjuk meg a bekapcsológombot. (⇒ 10.3)
- Tisztítsuk meg a házat és a kidobócsatornát (előtte húzzuk ki a hálózati csatlakozódugót). (⇒ 11.2)
- Ellenőrizzük és szükség esetén cseréljük ki a kábeleket/dugaszokat/kapcsolókat. (⇒ 10.1), (✘)
- Hagyjuk lehűlni a gépet. (⇒ 8.5), (✘)

Hiba:

Gyakran kiold a hálózati biztosító.

Lehetséges ok:

- Nem megfelelő a csatlakozóvezeték.
- Túlterhelt a hálózat.

- Túlterhelődött a gép a túl mélyre állított kések/rugós fogak miatt.

Megoldás:

- Használjunk megfelelő csatlakozóvezeteket. (⇒ 10.1)
- Kapcsoljuk a gépet másik áramkörre.
- Csökkentsük a munkamélységet és a haladási sebességet. (⇒ 10.5)

Hiba:

Erős rezgések lépnek fel használat közben.

Lehetséges ok:

- Meghibásodott a gypszezőtető egység/levegőztető henger
- Meglazult a villanymotor rögzítése.

Megoldás:

- Ellenőrizzük és szükség esetén javítsuk meg a gypszezőtető egység/levegőztető henger késeit/rugós fogait, késtengelyét, tartóelemét, csavarkötéseit és csapágait. (⇒ 11.5), (✘)
- Húzzuk meg a villanymotort rögzítő csavarkötést. (✘)

Hiba:

Nem megfelelő az eredmény.

Lehetséges ok:

- A gypszezőtető egység/levegőztető henger túl mélyre vannak állítva (foltossá válik a gyp, túl sok a fű a gypszezőtető által kihordott anyagban).
- A gypszezőtető egység/levegőztető henger túl magasra vannak állítva (nem távolít el semennyi elhalt fűréteget a gép, vagy csak keveset).
- A kések/rugós fogak elérték a kopáshatárt.

- Megsérült, elhasználódott vagy nem elég feszes az ékszíj.

Megoldás:

- Csökkentsük a munkamélységet. (⇒ 10.5)
- Növeljük a munkamélységet. (⇒ 10.5)
- Cseréljük ki a gyepszellőztető egységet/levegőztető hengert. (⇒ 11.5), (✘)
- Cseréljük ki az ékszíjat. (✘)

Hiba:

Nem forognak a kések/rugós fogak.

Lehetséges ok:

- Megsérült az ékszíj
- Meghibásodott a gyepszellőztető egység/levegőztető henger

Megoldás:

- Cseréljük ki az ékszíjat. (✘)
- Javítsuk meg a gyepszellőztető egységet/levegőztető hengert (⇒ 11.5), (✘)

Hiba:

Nem állítható be a munkamélység.

Lehetséges ok:

- Megsérült a tekerőgomb vagy az állítószerkezet.

Megoldás:

- Javítsuk meg a tekerőgombot, illetve az állítószerkezetet. (✘)

19. Szervizelési időpontok

19.1 Az átadás igazolása

Modell: _____

Sorozatszám:

Dátum:



Következő szervizidőpont

Dátum:

19.2 A szervizelés igazolása



Kérjük, karbantartási munkák esetén adja át a jelen használati utasítást a STIHL szakszerviznek. A szakszerviz a használati utasításban található előnyomatott helyeken igazolja a szervizelés elvégzését.



Az elvégzett szervizelés időpontja



A következő szervizelés időpontja

Dragi korisniče,

raduje nas što ste se odlučili za STIHL. Naši proizvodi su koncipirani i izrađeni vrhunskim kvalitetom prema potrebama naših korisnika. Tako nastaju proizvodi visoke pouzdanosti takođe i pri ekstremnim opterećenjima.

STIHL garantuje vrhunski kvalitet takođe i kod usluga. Naša specijalizovana trgovinska mreža nudi stručne savete i uputstva kao i obimnu tehničku podršku.

Hvala Vam na poverenju; želimo Vam puno zadovoljstva uz Vaš proizvod STIHL.

Dr. Nikolas Stihl

VAŽNO! PRE UPOTREBE PROČITATI I SAČUVATI ZA KASNIJU UPOTREBU.

1. Sadržaj

O ovom uputstvu za upotrebu	66
Opšte napomene	66
Kako da čitate ovo uputstvo za upotrebu	66
Varijante za različite zemlje:	66
Opis uređaja	66
Za vašu bezbednost	67
Opšte napomene	67
Upozorenje – opasnost od električne energije	68
Odeća i oprema	69
Transport uređaja	69
Pre korišćenja	69
Tokom rada	69
Održavanje, čišćenje, popravke i skladištenje	71
Skladištenje u slučaju dužeg nekorišćenja	72
Odlaganje	72
Opis simbola	72
Sadržaj paketa	73
Pripremanje uređaja za rad	73
Montaža upravljača	73
Montaža prihvatne korpe	73
Zamena sklopa za prozračivanje trave/valjka prozračivača	73
Sklapanje upravljača	74
Prihvatna korpa	74
Podešavanje visine upravljača	74
Uputstva za rad	75
Napomene za prozračivanje trave	75
Uputstvo za češljanje:	75
Radna oblast korisnika	75
Pravilno opterećenje elektromotora	76

Termička zaštita od preopterećenja elektromotora	76
Ukoliko su sklop za prozračivanje trave/valjak prozračivača blokirani	76
Bezbednosni uređaji	76
Bezbednosni uređaji	76
Dvoručno rukovanje	76
Puštanje uređaja u rad	76
Priključivanje uređaja na električnu mrežu	76
Rasterećenje vučnog kabla	77
Uključivanje vertikalirera	77
Isključite vertikalirer	77
Podešavanje radne dubine	77
Pražnjenje prihvatne korpe	77
Održavanje	77
Opšte napomene	77
Čišćenje uređaja	78
Elektromotor i točkovi	78
Gornji deo upravljača	78
Sklop za prozračivanje trave	78
Skladištenje i zimska pauza	78
Transport	79
Transport	79
Smanjivanje istrošenosti i izbegavanje oštećenja	79
Zaštita životne sredine	80
Uobičajeni rezervni delovi	80
EC Izjava proizvođača o usaglašenosti	80
Vertikalirer sa ručnim upravljanjem i mrežnim napajanjem (STIHL RLE)	80
Tehnički podaci	81
Traženje grešaka	81
Plan servisiranja	82
Potvrda primopredaje	82
Potvrda servisiranja	82

2. O ovom uputstvu za upotrebu

2.1 Opšte napomene

Ovo uputstvo za upotrebu je **originalno uputstvo** proizvođača u skladu sa EU smernicom 2006/42/EC.

STIHL neprekidno razvija svoju paletu proizvoda. Zbog toga zadržavamo pravo na izmenu sadržaja paketa u smislu oblika, tehnike i opreme. Iz tog razloga ne možemo da prihvatimo bilo kakve reklamacije na osnovu podataka i slika iz ovog uputstva.

U ovom uputstvu za upotrebu su možda opisani modeli koji nisu dostupni u svakoj zemlji.

Ovo uputstvo za upotrebu je zaštićeno autorskim pravima. Zadržavaju se sva prava, a posebno pravo na umnožavanje, prevođenje i obradu u elektronskim sistemima.

2.2 Kako da čitate ovo uputstvo za upotrebu

Slike i tekstovi opisuju određene postupke rukovanja.

Ovo uputstvo za upotrebu sadrži objašnjenje svih simbola koji se nalaze na uređaju.

Smer posmatranja:

Smer posmatranja prilikom upotrebe termina „levo“ i „desno“ u uputstvu za upotrebu:

Korisnik stoji iza uređaja i posmatra prema napred u smeru kretanja.

Referenca na poglavlje:

Strelica predstavlja referencu na odgovarajuće poglavlje i potpoglavlje sa dodatnim objašnjenjem. Sledeći primer predstavlja referencu na jedno poglavlje: (⇒ 3.)

Označavanje delova teksta:

Opisana uputstva mogu biti označena kao u sledećim primerima.

Postupci rukovanja koji zahtevaju učešće korisnika:

- Odvijačem otpustite vijak (1), povucite polugu (2)...

Opšta nabranja:

- Korišćenje uređaja na sportskim ili takmičarskim manifestacijama

Tekst sa dodatnim značenjem:

Tekst sa dodatnim značenjem označen je simbolima opisanim u nastavku kako bi bio posebno istaknut u ovom uputstvu za upotrebu.



Opasnost!

Opasnost od nesreće i teških telesnih povreda. Ponašanje na određeni način je neophodno ili nepoželjno.



Upozorenje!

Opasnost od povreda. Ponašanjem na određeni način sprečavaju se moguće ili verovatne povrede.



Oprez!

Ponašanjem na određeni način možete sprečiti lake povrede, odnosno nastanak materijalne štete.



Napomena

Informacije o efikasnijem korišćenju uređaja i sprečavanju mogućnosti pogrešnog rukovanja.

Tekstovi sa referencama na slike:

Slike kojima se objašnjava upotreba uređaja pronaći ćete na samom početku uputstva za upotrebu.

Simbol fotoaparata služi za povezivanje slika na stranama sa slikama sa odgovarajućim delovima teksta u uputstvu za upotrebu.



2.3 Varijante za različite zemlje:

U zavisnosti od zemlje isporuke, kompanija STIHL isporučuje uređaje sa različitim utikačima i prekidačima.

Na slikama su predstavljeni uređaji sa evropskim utikačima, a priključivanje na mrežu uređaja sa drugačijim varijantama utikača vrši se na isti način.

3. Opis uređaja



- 1 Gornji deo upravljača
- 2 Ručica za zaustavljanje motora
- 3 Dugme za uključivanje
- 4 Obrtna ručica
- 5 Vođica kabla
- 6 Srednji deo upravljača
- 7 Prihvatna korpa
- 8 Poklopac za pražnjenje

- 9 Donji deo upravljača
- 10 Brzi zatezač
- 11 Ručka za nošenje pozadi
- 12 Zadnji točak
- 13 Prednji točak
- 14 Kućište
- 15 Obrtna ručica za radnu dubinu
- 16 Prednja ručica za nošenje
- 17 Pločica sa podacima o uređaju i brojem mašine

4. Za vašu bezbednost

4.1 Opšte napomene



Prilikom korišćenja uređaja obavezno se pridržavajte propisa za zaštitu od povreda na radu.



Pre prvog puštanja u upotrebu obavezno pažljivo pročitajte celo uputstvo za upotrebu. Pažljivo sačuvajte uputstvo za upotrebu kako biste mogli da ga koristite i kasnije.

Ove mere opreza su od ključnog značaja za vašu bezbednost. Međutim, ova lista nije kompletna. Uređaj koristite razumno i odgovorno i imajte na umu da su korisnici mašine odgovorni za nesreće u kojima dođe do povreda drugih lica i oštećenja njihove imovine.

Upoznajte se sa delovima za rukovanje i načinom upotrebe uređaja.

Uređaj smeju da koriste samo osobe koje su pročitale uputstvo za upotrebu i upoznate su sa načinom rukovanja. Korisnik mora da se potruži da dobije stručnu i praktičnu obuku pre prvog

puštanja uređaja u rad. Korisnik mora da zatraži od prodavca ili nekog drugog stručnog lica da mu objasni kako se bezbedno koristi uređaj.

Prilikom ove obuke, korisniku posebno treba da bude skrenuta pažnja da su za korišćenje uređaja neophodne izuzetna pažnja i koncentracija.

Čak i ukoliko propisno rukujete uređajem, uvek može da postoji neki nepredviđeni rizik.



Opasnost po život usled gušenja!

Deci preti opasnost od gušenja ako se igraju ambalažom. Ambalažu držati daleko od dece.

Uređaj, uključujući i sve priključne delove, sme da se daje, odnosno pozajmljuje isključivo osobama koje su u suštini upoznate sa ovim modelom i načinom njegovog korišćenja. Uputstvo za upotrebu predstavlja deo uređaja i uvek se mora prosljeđivati zajedno s njim.

Ni u kom slučaju ne dozvolite da uređaj upotrebljavaju deca, osobe sa ograničenim fizičkim, čulnim ili mentalnim sposobnostima, osobe sa nedovoljnim znanjem i iskustvom, kao i osobe koje nisu upoznate sa instrukcijama.

Nikada nemojte da dozvolite da deca ili osobe mlađe od 16 godina koriste uređaj. Lokalnim propisima može biti određena minimalna starost korisnika.

Uređaj koristite isključivo kada ste odmorni i u dobrom telesnom i psihičkom stanju. Ukoliko imate zdravstvene probleme, posavetujte se sa svojim lekarom o tome da li možete da koristite uređaj. Nakon konzumiranja alkohola, droge ili lekova koji utiču na smanjenje sposobnosti reagovanja, ne smete da koristite uređaj.



Upozorenje! Prilikom rada ovog uređaja nastaje elektromagnetno polje, koje u određenim okolnostima može da ometa funkcije aktivnih ili pasivnih medicinskih implanta. Osobama sa takvim implantima se preporučuje da se posavetuju sa svojim lekarom ili proizvođačem implanta, pre nego što počnu da upravljaju mašinom.

Namenska upotreba:

Uređaj je predviđen isključivo za prozračivanje i češljanje trave. Korišćenje u druge svrhe nije dozvoljeno i može biti opasno ili dovesti do oštećenja uređaja.

Uređaj je koncipiran za privatnu upotrebu.

Pažnja – opasnost od nesreće!

Da bi se izbegla opasnost od povređivanja korisnika, uređaj ne sme da se koristi u sledeće svrhe (spisak nije kompletan):

- za obrezivanje žbunja, žive ograde i grmova,
- za sečenje puzavica,
- za održavanje travnjaka na krovovima i u žardinjerama na terasama,
- za sitno seckanje i usitnjavanje grana i ostataka žive ograde,
- za čišćenje staza (usisavanje, oduvavanje),
- za poravnavanje uzvišenja na tlu, poput krtičnjaka.
- za transport materijala kao proizvođa vertikuliranja, osim u prihvatnoj korpi koja je za to predviđena.

Iz bezbednosnih razloga zabranjene su sve izmene uređaja, osim stručne montaže dodatne opreme koju je odobrila kompanija STIHL. Takve izmene dovode

do gubitka prava iz garancije. Informacije o dozvoljenoj dodatnoj opremi možete dobiti od ovlašćenog STIHL distributera.

Posebno je zabranjena svaka manipulacija uređajem kojom se menja njegova snaga ili broj obrtaja motora sa unutrašnjim sagorevanjem, odnosno elektromotora.

Uređajem se ne smeju transportovati predmeti, životinje ili osobe, a posebno ne deca.

Prilikom korišćenja na javnim površinama, u parkovima, na sportskim terenima, ulicama i u poljoprivrednim i šumarskim preduzećima potreban je poseban oprez.



Pažnja! Opasnost po zdravlje usled vibracija! Preterana izloženost vibracijama može izazvati oštećenje krvnih

sudova i nervnog sistema, naročito kod ljudi sa kardiovaskularnim problemima. Obratite se svom lekaru ako se pojave simptomi čiji uzrok može biti izloženost vibracijama.

Ovi simptomi, koji se uglavnom javljaju na prstima, šakama ili ručnim zglobovima, ogledaju se npr. u (lista nije sveobuhvatna):

- utrnuću,
- bolovima,
- slabosti u mišićima,
- promenama boje kože,
- neprijatnim žmarcima.

Tokom rada držite upravljač čvrsto, ali ne i grčevito, sa obe ruke na za to predviđenim mestima.

Vreme rada planirajte tako da izbegnete veća opterećenja tokom dužeg perioda.

4.2 Upozorenje – opasnost od električne energije



Pažnja – Opasnost od strujnog udara!

Za bezbednost pri radu s električnom energijom neophodno je da su sve komponente, koje služe za napajanje strujom (mrežni kabl, mrežni utikač, prekidač za uključivanje/isključivanje, produžni kabl), neoštećene i u skladu sa propisima.



Ne smeju se koristiti oštećeni kablovi, spojnice i utikači, kao ni priključni, odnosno produžni kablovi koji ne odgovaraju propisima. Zato je neophodno da **pre svake upotrebe** proverite da li ima znakova oštećenja ili dotrajalosti (lomljivosti) na napajanju i priključnom, odnosno produžnom kablom.

Uređaj sme da se koristi samo sa odmotanim mrežnim kablom.

Ukoliko koristite motalicu za kabl, ona pre upotrebe uvek mora da se potpuno odmota.

Nikada ne koristite oštećeni produžni kabl. Oštećene kablove zamenite novim i nikada nemojte vršiti popravke na produžnim kablovima.

Uređaj ne sme da se koristi kada su kablovi oštećeni ili istrošeni. Posebno treba proveriti da li je došlo do oštećenja ili dotrajalosti priključnog mrežnog voda.

Radove na održavanju i popravci mrežnih vodova smeju da obavljaju isključivo posebno obučeni stručnjaci.

Opasnost od strujnog udara!

Oštećeni kabl ne sme da se priključi na električnu mrežu niti da se dodirne, pre

nego što se isključi sa električne mreže. Oštećeni kablovi mogu da prouzrokuju kontakt sa aktivnim delovima.

Sklop za prozračivanje trave/valjak prozračivača smete da dodirnete tek nakon što odvojite uređaj od električne mreže.

Uvek pazite na to da mrežni vodovi imaju dovoljnu zaštitu.



Iako je elektromotor zaštićen od prskanja vode, uređaj se ne sme koristiti po kiši ili u mokroj sredini.

Za rad na otvorenom koristite isključivo produžne kablove sa izolacijom protiv vlage koji su podesni za korišćenje s uređajem (⇒ 10.1).

Priključni kabl odvajajte na spoju utikača i utičnice, a ne povlačenjem kabla.

Prilikom prozračivanja trave/češljanja držite priključni, odnosno produžni kabl dalje od noževa/rastresača, kako biste izbegli oštećenja koja mogu da prouzrokuju kontakt sa aktivnim delovima.

U slučaju nezgode ili smetnji pri radu odmah isključite vertikalirer i izvucite mrežni utikač.

Ukoliko se priključni, odnosno produžni kabl tokom upotrebe uređaja ošteti (npr. bude pregažen) ili se zamrsi, odmah isključite vertikalirer i izvucite mrežni utikač. Proverite i po potrebi zamenite kabl.

Ako je uređaj priključen na strujni agregat, neophodno je da vodite računa o tome da ga oscilacije napona mogu oštetiti.

Uređaj priključujte isključivo na izvor napajanja koji je zaštićen zaštitnim uređajem diferencijalne struje sa strujom aktiviranja od najviše 30 mA. Bliže informacije možete dobiti od električara.

Zbog bezbednosti pri radu s električnom energijom, električni kabl uvek mora biti pravilno montiran na upravljaču.

4.3 Odeća i oprema



Za vreme rada uvek nosite čvrstu obuću sa hrapavim đonom. Nikada nemojte raditi bosu ili npr. u sandalama.



Prilikom rada obavezno nosite odgovarajuće zaštitne naočare.



Prilikom radova na održavanju i čišćenju, kao i tokom transporta uređaja pored toga uvek nosite čvrste zaštitne rukavice, a dugu kosu vežite i pokrijite (maramom, kapom itd.).

Uređaj smeju da koriste samo osobe u dugim pantalonama koje padaju uz telo.

Nikada ne nosite odeću koja ne pada uz telo, jer se ona može zakačiti za pokretne delove (ručicu za rukovanje), kao ni nakit, kravate i šalove.

4.4 Transport uređaja

Radite isključivo sa rukavicama da biste izbegli povredu na oštrim i vrelim delovima uređaja.

Pre transporta isključite uređaj, izvucite kabl napajanja i sačekajte da se noževi/rastresači potpuno zaustave.

Uređaj transportujte tek kada se elektromotor ohladi.

Imajte u vidu težinu uređaja i po potrebi koristite odgovarajuće pomoćne uređaje za utovar (rampe za utovar, sisteme za podizanje tereta).

Uređaj i delove koji se transportuju s njim (npr. prihvatna korpa) na teretnoj platformi osigurajte pravilno dimenzionisanim sredstvima za pričvršćivanje (kaiševima, sajlama itd.).

Prilikom podizanja i nošenja izbegavajte dodir sa noževima/rastresačima.

Pridržavajte se uputstava iz poglavlja „Transport“. U njemu je opisan način na koji možete da podignete, odnosno vučete uređaj. (⇒ 12.1)

Prilikom transporta uređaja vodite računa o lokalnim zakonskim propisima, a posebno onima koji se odnose na bezbednost tovara i transport predmeta na utovarnoj površini.

4.5 Pre korišćenja

Neophodno je obezbediti da uređaj koriste isključivo osobe koje su upoznate sa sadržajem uputstva za upotrebu.

Pridržavajte se uputstava iz poglavlja „Opasnost od strujnog udara“ (⇒ 4.2).

Molimo vas da vodite računa o lokalnim propisima o dozvoljenim terminima za korišćenje baštenskih uređaja sa elektromotorom.

Uređaj ne sme da se upotrebljava na popločanim površinama ili na površinama pokrivenim šljunkom gde izbačeni materijal može da izazove povredu.

Detaljno proverite teren na kojem ćete koristiti uređaj i uklonite kamenje, grane, žice, kosti i ostala strana tela koja bi uređaj tokom rada mogao katapultirati u vazduh. Prepreke (npr. panjevi, korenje) mogu se lako prevideti u visokoj travi.

Stoga pre korišćenja uređaja označite sve strane objekte (prepreke) u travi koje nije moguće ukloniti.

Pre upotrebe uređaja neophodno je zameniti neispravne, istrošene i oštećene delove. Neophodno je da zamenite nečitka ili oštećena upozorenja na uređaju. Od svog ovlašćenog STIHL distributera možete da nabavite rezervne nalepnice i sve druge rezervne delove.

Uređaj sme da se koristi samo u bezbednom stanju. Pre svakog puštanja u rad proverite:

- da li je uređaj propisno montiran,
- da li je sklop za prozračivanje trave/valjak prozračivača (okrugli nož, noževi/rastresači, držač i navojni spoj) u besprekornom stanju – posebno u pogledu čvrstog naleganja, oštećenja (ureza ili pukotina) te istrošenosti,
- da li su bezbednosni uređaji (npr. poklopac za pražnjenje, kućište, upravljač, ručica za zaustavljanje motora) u besprekornom stanju i da li pravilno funkcionišu,
- da li je prihvatna korpa neoštećena i kompletno montirana; oštećena prihvatna korpa ne sme da se koristi.

Po potrebi, obavite sve potrebne radove, odnosno obratite se ovlašćenom distributeru. STIHL preporučuje ovlašćenog STIHL distributera.

4.6 Tokom rada

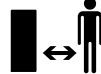

Nikada ne koristite uređaj dok se u zoni opasnosti nalaze životinje ili druge osobe, a posebno deca.

Zabranjeno je skidanje i premošćavanje sistema prekidača i bezbednosnih uređaja koji se nalaze na uređaju. Posebno je zabranjeno da se ručica za zaustavljanje motora fiksira za polugu na upravljaču (npr. vezivanjem).

Upravljač uvek mora biti propisno montiran i ne sme se koristiti u izmenjenom obliku. Nikada ne koristite uređaj sa sklopljenim upravljačem.

Nikad ne pričvršćujte predmete za upravljač (npr. radnu odeću). Produžni kablovi ne smeju biti obmotani oko upravljača.

Radite isključivo po dnevnom svetlu ili uz dobro veštačko osvetljenje.

Ne koristite uređaj tokom padavina i nevremena, a posebno izbegavajte da ga koristite kada postoji opasnost od udara groma.

Ukoliko je podloga vlažna, usled smanjene stabilnosti povećava se opasnost od nesreće.

Neophodno je da budete posebno pažljivi pri radu kako biste izbegli proklizavanje. Ukoliko je moguće, izbegavajte korišćenje uređaja kada je podloga vlažna.

Nemojte da ostavljate uređaj na kiši.

Uključivanje uređaja:

Oprezno uključite uređaj prema uputstvima iz poglavlja „Pokretanje uređaja“. (⇒ 10.)

Pazite da udaljenost nogu od sklopa za prozračivanje trave/valjka prozračivača bude dovoljno velika.

Uređaj se prilikom uključivanja mora nalaziti na ravnoj površini.

Uređaj se ne sme naginjati pre i tokom uključivanja.

Nemojte da uključujete elektromotor ako kanal za izbacivanje trave nije pokriven poklopcem za pražnjenje, odnosno prihvatnom korpom.

Treba izbegavati često uključivanje i isključivanje u kratkom roku, pogotovo „igranje“ sa dugmetom za uključivanje. Opasnost od pregrevanja elektromotora!

Zbog oscilacija napona koje ovaj uređaj prouzrokuje prilikom pokretanja, pri nepovoljnim prilikama u strujnoj mreži može doći do smetnji na drugim uređajima priključenim na isto strujno kolo. U tom slučaju treba preduzeti odgovarajuće mere (npr. priključivanje na drugo strujno kolo, priključivanje uređaja na strujno kolo sa niskom impedansom).

Rad na kosinama:

Rad na kosinama uvek obavljajte u poprečnom smeru, nikada u uzdužnom smeru.

Ukoliko bi korisnik pri radu u uzdužnom smeru izgubio kontrolu, uređaj za prozračivanje trave/češljanje bi mogao da ga pregazi.

Budite posebno oprezni kada menjate smer kretanja na kosini.

Uvek pazite na svoju stabilnost na kosinama i izbegavajte da koristite uređaj na suviše velikim kosinama.

Iz bezbednosnih razloga uređaj ne sme da se koristi na uzbrdnom terenu čiji je nagib veći od 25° (46,6 %). **Opasnost od povreda!**

Nagib od 25° odgovara vertikalnom usponu od 46,6 cm pri horizontalnoj dužini od 100 cm.

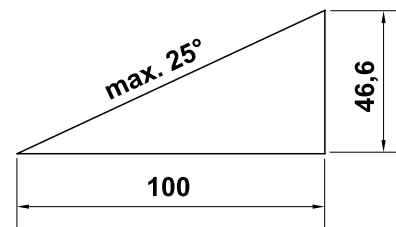

Primena:



Pažnja – opasnost od povreda!

Nikada ne postavljajte ruke ili noge na rotirajuće delove ili ispod njih. Nikada ne dodirujte noževe/rastresače koji se okreću. Uvek se držite dalje od otvora za izbacivanje trave. Uvek se držite bezbednosnog rastojanja određenog upravljačem.

Ne pokušavajte da izvršite inspekciju jedinice za vertikaliranje/valjka prozračivača dok uređaj radi. Nikada ne otvarajte poklopac za pražnjenje i/ili nikada ne skidajte prihvatnu korpom, dok god se noževi/rastresači obrću. Rotirajući noževi/rastresači mogu da dovedu do povreda.

Nemojte se naginjati preko uređaja i uvek vodite računa o vašoj ravnoteži i stabilnom položaju.

Uređaj vozite isključivo brzinom koraka – nikada ne trčite dok koristite uređaj. Brzim kretanjem uređaja povećava se opasnost od nesreće zbog mogućeg saplitanja, proklizavanja itd.

Imajte u vidu da se noževi/rastresači prilikom prozračivanja trave/češljanja u dubokom položaju, odnosno prilikom prelaska preko izbočine na tlu pojačano

sprežu sa podlogom. Ako su noževi/rastresači postavljeni preduboko, vertikalirer će možda nenamerno ubrzati, što za posledicu može da ima gubitak kontrole na uređajem.

Budite posebno oprezni kada okrećete uređaj ili ga privlačite prema sebi.

Opasnost od spoticanja!

Nikad ne podižite i ne nosite uređaj kada je elektromotor pokrenut ili je mrežni vod priključen.

Predmete skrivene u busenima trave (prskalice za travnjake, stubovi, ventili za vodu, temelji, električni vodovi, žice graničnika robotskih kosilica itd.) morate da zaobiđete. Ne prelazite nikada namerno preko takvih stranih objekata.

Koristite uređaj vrlo oprezno, kada radite u blizini strmina, ivica terena, jaruga i nasipa. Posebnu pažnju obratite na dovoljno rastojanje u odnosu na takva opasna mesta.



STOP

Vodite računa o naknadnom hodu noževa, koji traje nekoliko sekundi do zaustavljanja.

Isključite elektromotor

- pre nego što podesite radnu dubinu,
- pre nego što otvorite poklopac za pražnjenje ili skinete prihvatnu korpu.



Isključite elektromotor, izvucite mrežni utikač iz utičnice i uverite se da su se noževi/rastresači potpuno zaustavili,

- pre nego što počnete da gurate uređaj po površini na kojoj nema trave,
- pre podizanja ili nošenja uređaja,
- pre transporta uređaja.



Isključite elektromotor, izvucite mrežni utikač iz utičnice i uverite se da su se noževi/rastresači potpuno zaustavili,

- pre nego što napustite uređaj, odnosno kada je uređaj bez nadzora,
- pre oslobađanja blokiranog sklopa za prozračivanje trave/valjka prozračivača ili uklanjanja začepljenja u kanalu za izbacivanje trave,
- pre nego što izvršite proveru ili čišćenje uređaja, kao i pre obavljanja radova na njemu (npr. preklapanja/podešavanja upravljača),
- ako je došlo do sudara sa stranim telom. Potražite oštećenja na uređaju i izvršite potrebne popravke pre ponovnog pokretanja i rada sa uređajem.
- kada uređaj vibrira nenormalno. U ovom slučaju je neophodna hitna provera.



Opasnost od povreda usled oštećenih delova!

Jake vibracije po pravilu ukazuju na smetnju.

Uređaj ne treba puštati u rad posebno u slučaju oštećenog ili iskrivljenog sklopa za prozračivanje trave/valjka prozračivača (okrugli nož, noževi/rastresači, držač i vijčani spojevi).

U slučaju abnormalnih vibracija odn. posle sudara sa stranim telom proverite uređaj, posebno ima li oštećenja ili labavih delova na sklopu za prozračivanje trave/valjku prozračivača (okrugli nož, noževi/rastresači, držač i navojni spoj), kućištu i poklopcu za pražnjenje i prihvatnoj korpi i izvršite neophodne popravke pre ponovnog pokretanja

uređaja i rada sa njim. Ukoliko vam nedostaje potrebno znanje, poverite neophodne popravke ovlašćenom distributeru. Kompanija STIHL vam preporučuje ovlašćenog STIHL distributera.

4.7 Održavanje, čišćenje, popravke i skladištenje



Pre svih radova na uređaju, pre podešavanja ili čišćenja uređaja ili provere da li je priključni kabl umršen ili oštećen, isključite uređaj, izvucite mrežni utikač i zaustavite nožev/rastresače.

Sačekajte da se uređaj potpuno ohladi pre skladištenja u zatvorenom prostoru, radova na održavanju ili čišćenja.

Čišćenje:

Neophodno je da čitav uređaj pažljivo očistite nakon korišćenja. (⇒ 11.2)

Nataložene ostatke očistite drvenim štapom. Očistite donju stranu uređaja četkom i vodom.

Nipošto nemojte da koristite perač pod visokim pritiskom i uređaj nemojte da čistite tekućom vodom (npr. crevom za zalivanje).

Ne koristite agresivna sredstva za čišćenje. Ona mogu da oštete plastiku ili metal, što može da ugrozi bezbedan rad vašeg STIHL uređaja.

Da biste izbegli opasnost od požara, pazite da u oblasti otvora za ventilaciju koji se nalaze bočno na uređaju nema npr. trave, slame, mahovine, lišća ili maziva koje curi.

Radovi na održavanju:

Korisnik sme da obavlja isključivo radove na održavanju koji su opisani u ovom uputstvu za upotrebu. Sve druge radove na održavanju treba da poveri ovlašćenom distributeru.

Ukoliko Vam nedostaje neophodno znanje ili su vam potrebna pomoćna sredstva, **uvek** se obratite distributeru.

Kompanija STIHL preporučuje da radove na održavanju i popravke obavljate kod ovlašćenog STIHL distributera.

Ovlašćenim STIHL distributerima redovno se nude obuke i dostavljaju tehničke informacije.

Koristite isključivo alat, pribor i priključne uređaje koje je kompanija STIHL odobrila za korišćenje sa ovim uređajem ili tehnički identične delove. U suprotnom može doći do rizika od nesreća koje izazivaju telesne povrede ili oštećenje uređaja. Ukoliko imate pitanja, obratite se ovlašćenom distributeru.

STIHL originalni alat, dodatna oprema i rezervni delovi imaju svojstva koja su optimalno prilagođena uređaju i zahtevima korisnika. STIHL originalni rezervni delovi prepoznatljivi su po STIHL broju rezervnog dela, po natpisu STIHL i eventualno po STIHL oznaci rezervnog dela. Na malim delovima znak može da stoji i sam.

Nalepnice sa upozorenjima i uputstvima uvek treba da budu čiste i čitljive. Oštećene ili izgubljene nalepnice zamenite novim koje možete dobiti od ovlašćenog STIHL prodavca. Ukoliko se neki sklop zameni novim, vodite računa da za novi sklop dobijete istu nalepnicu.

Radove na sklopu za prozračivanje trave/valjku prozračivača izvodite samo sa debelim radnim rukavicama i uz maksimalan oprez.

Prilikom radova na sklopu za prozračivanje trave/valjku prozračivača imajte u vidu da noževi/rastresači mogu da se pokrenu čak i ukoliko je mrežni utikač isključen.

Održavajte sve navrtke, klinove i zavrtnje čvrsto pritegnutim, da bi uređaj u svakom trenutku bio u bezbednom radnom stanju.

Redovno proveravajte ima li oštećenja i istrošenosti na uređaju i prihvatnoj korpi, a posebno pre skladištenja (npr. pre zimske pauze). Odmah zamenite istrošene ili oštećene delove iz bezbednosnih razloga, kako bi uređaj uvek bio u stanju bezbednom za rad.

Ukoliko zbog radova na održavanju dođe do demontiranja pojedinih delova ili zaštitnih sistema, njih treba odmah i propisno ponovo montirati.

4.8 Skladištenje u slučaju dužeg nekorišćenja

Ohlađeni uređaj skladištite u zatvorenoj suvoj prostoriji.

Osigurajte da uređaj bude zaštićen od neovlašćenog korišćenja (npr. od dece).

Temeljno očistite uređaj pre nego što ga uskladištite (npr. zbog zimske pauze).

Uređaj skladištite u bezbednom stanju.

4.9 Odlaganje

Pobrinite se za to da neupotrebljiv uređaj bude odložen na pravilan način. Onesposobite uređaj pre odlaganja na otpad. Da biste predupredili nezgode, veoma je važno da uklonite kabl za napajanje, odnosno električni kabl koji vodi od prekidača za uključivanje/isključivanje do elektromotora.

Opasnost od povreda usled rada sklopa za prozračivanje trave/valjka prozračivača!

Neupotrebljiv uređaj nikada ne ostavljajte bez nadzora. Obezbedite da se uređaj i noževi/rastresači čuvaju van domašaja dece.

5. Opis simbola



Pažnja!

Pre puštanja u rad pročitajte uputstvo za upotrebu.



Opasnost od povreda!

Vodite računa da se druge osobe ne nalaze u zoni opasnosti.

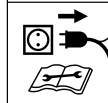
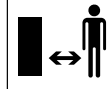

Oprez, oštar nož!

Držite podalje prste na rukama i nogama. Pre radova na održavanju, podešavanju i čišćenju ili ukoliko je priključni kabl zamršen ili oštećen, izvucite mrežni utikač iz utičnice. Noževi/rastresači nastavljaju da se rotiraju, pošto je elektromotor isključen.



Opasnost od strujnog udara!

Držite priključni kabl podalje od noževa/rastresača.



Opasnost od povreda!

Noževi/rastresači se rotiraju i posle isključenja elektromotora.



Obavezno nošenje zaštitnih naočara

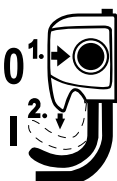

Uključite elektromotor.

6. Sadržaj paketa



Poz.	Oznaka	Kom.
A	Osnovni uređaj sa montiranim sklopom za prozračivanje trave	1
B	Okvir prihvatne korpe	1
C	Platnena vreća prihvatne korpe	1
D	Srednji deo upravljača	2
E	Valjak prozračivača	1

Poz.	Oznaka	Kom.
F	Obrtna ručica	4
G	Zavrtnaj	4
H	Podloška	4
I	Vodica kabla	2
J	Držač	1
K	Zavrtnaj alatne jedinice	2
-	Šestougaoni imbus ključ	1
-	Uputstvo za upotrebu	1

7. Pripremanje uređaja za rad



Opasnost od povreda!

Vodite računa o bezbednosnim upozorenjima iz poglavlja „Za vašu bezbednost“. (⇒ 4.)

Kada vertikalirer vadite iz pakovanja, sledite podatke u poglavlju „Transport uređaja“. Veoma je važno da nosite rukavice i izbegavate dodir sa noževima/rastresačima. (⇒ 4.4)

- Za obavljanje svih opisanih radova, postavite uređaj na ravnu i čvrstu podlogu.
- Pre prve upotrebe izvadite valjak prozračivača sa donje strane uređaja i pritom uklonite obe kablovske spojnice.

7.1 Montaža upravljača



- Otvorite brze zatezače (1) pa donji deo upravljača (2) preklopite unazad. Zadržite ga na željenoj visini i ponovo zatvorite brze zatezače.

- Oba srednja dela upravljača (D) pričvrstite za donji deo upravljača (2) kao na slici. Zavrtnje (G) sa spoljašnje strane umetnite u za to predviđene otvore, sa unutrašnje strane najpre postavite podloške (H), a zatim sve pričvrstite obrtnim ručicama (F). Na desnoj spoljašnjoj strani se dodatno montira još jedna vodica kabla (I)
- Nakon toga na isti način montirajte gornji deo upravljača (3) na srednje delove upravljača (D).
- Na kraju električni kabl (4) utisnite u vodice kabla (I).

7.2 Montaža prihvatne korpe



- Povucite platnenu vreću prihvatne korpe (1) sa podnom pločom okrenutom nadole preko okvira prihvatne korpe (2) kao što je prikazano na slici. Rukohvat (3) mora da se nalazi sa spoljašnje strane platnene vreće.
- Integrisane plastične profile (4) prebacite preko okvira prihvatne korpe te ih čvrsto pritisnite.
- Postavite prihvatnu korpu. (⇒ 7.5)

7.3 Zamena sklopa za prozračivanje trave/valjka prozračivača



- Isključite elektromotor i izvucite mrežni utikač. (⇒ 10.4)
- Postavite uređaj u položaj za čišćenje. (⇒ 11.2)

Rasklapanje sklopa za prozračivanje trave/valjka prozračivača:

- **1** Zavrtnje (1) na desnoj strani uređaja odvrnite uz pomoć šestougaoog imbus ključa (u sklopu isporuke).
- **2** Podizanje sklopa za prozračivanje trave/valjka prozračivača (2) na desnoj strani uređaja.
- **3** Izvucite sa leve strane.

Ugradnja sklopa za prozračivanje trave/valjka prozračivača:



Zavrtnji (1) moraju da budu zamenjeni nakon svake pete montaže i demontaže sklopa za prozračivanje trave/valjka prozračivača. Rezervne delove možete naći kod Vašeg STIHL prodavca.

- Držač (3) postavite na ležaj (4) na kraju sklopa za prozračivanje trave/valjka prozračivača (2).
- Sklop za prozračivanje trave/valjak prozračivača ubacite u vratilo.
- Drugi kraj sklopa za prozračivanje trave/valjka prozračivača sa držačem (3) utisnite u držač na uređaju sa ravnom stranom usmerenom ka spolja.
- Ubacite zavrtnje (1) i pritegnite ih.

7.4 Sklapanje upravljača



Opasnost od ukleštenja!

Usled otpuštanja brzih zatezača (1), odnosno obrtnih ručica (3) upravljač može da se sklopi. Zato uvek jednom rukom držite upravljač (2) na najvišem mestu, dok otpuštate brze obrtne ručice.

Transportni položaj – za uštedu prostora prilikom transporta i skladištenja:

- Po potrebi izvadite prihvatnu korpu. (⇒ 7.5)
- Rukom čvrsto držite gornji deo upravljača (2) u najvišem položaju, otvorite brze zatezače (1), pažljivo sklopote upravljač napred i pustite ga da nalegne na uređaj.
- Odvrćite obrtne ručice (3) između srednjeg i donjeg dela upravljača sve dok ne počnu da se slobodno obrću, te sklopote gornji deo upravljača (2) unazad.
- Na kraju odvrnite obrtne ručice između srednjeg i gornjeg dela upravljača i sklopote gornji deo upravljača prema napred. Pazite da se električni kabl (4) ne ošteti.

Radni položaj – za pomeranje uređaja:

- Ponovo rasklopote upravljač (2) držeći ga jednom rukom.
- Najpre pritegnite obrtne ručice (3) između gornjeg i srednjeg dela upravljača, a zatim između srednjeg i donjeg dela upravljača i ponovo zatvorite brze zatezače (1).

7.5 Prihvatna korpa



Postavljanje:

- Otvorite poklopac za pražnjenje (1) i pridržite ga.
- Postavite prihvatnu korpu (2) pomoću uški za zadržavanje (3) u prijvate (4) na zadnjoj strani uređaja.
- Zatvorite poklopac za pražnjenje (1).

Skidanje:

- Otvorite poklopac za pražnjenje (1) i pridržite ga.
- Podignite prihvatnu korpu (2) i skinite je povlačenjem unazad.
- Zatvorite poklopac za pražnjenje (1).

7.6 Podešavanje visine upravljača



Opasnost od ukleštenja!

Usled otpuštanja brzih zatezača (1) upravljač može da se sklopi. Zato uvek jednom rukom držite upravljač (2) na najvišem mestu, dok otpuštate brze zatezače.

- **1** Otpuštajte brze zatezače (1), sve dok ne budu mogli da se slobodno okreću.
- **2** Upravljač (2) držite u željenom položaju, odnosno u jednom od blokiranih položaja.
- Zatvorite brze zatezače (1).

8. Uputstva za rad



Opasnost od povreda!

U slučaju da dođe do uplitanja kabla, odmah ga razmrсите.

Prilikom rada sa uređajem pazite da priključni kabl bude iza vas. Prilikom prozračivanja trave/češljanja možete slučajno odseći priključne kablove ili se saplesti od njih. Oni zato predstavljaju veliki rizik od povrede. Stoga uvek radite tako da priključni kabl bude vidljiv na već obrađenoj površini.

8.1 Napomene za prozračivanje trave

Trava **redovnim prozračivanjem** postaje neosetljivija na sušu, vrućinu i hladnoću. Godišnje prozračivanje trave čini travu manje osetljivom na bolesti, a osim toga se uklanjaju stvrdnuti delovi tla i izgažene površine (nastale usled igranja loptom ili proslava). – Nastaje zeleni travnjak ravnomernog rasta.

Trenutak:

Najbolji period za redovno godišnje prozračivanje trave je rano proleće. Ako se travnata površina češće nego jednom godišnje obrađuje vertikalirerom, onda ne bi trebalo vršiti prozračivanje usred leta, niti sredinom jeseni.

Travi je posle prozračivanja potrebno nekoliko nedelja za regeneraciju. Zbog toga je optimalno da se prozračivanje trave obavi u toku faze rasta u proleće.

Jako zapuštene travnate površine treba da se obrade dva puta godišnje: prvi put u proleće i još jednom u jesen.

Priprema travnate površine:

Pre prozračivanja pokosite travu na visinu od oko 2 do 3 cm.

Što je niže pokošena, utoliko lakše će se obaviti prozračivanje.

Trava ne sme da bude sveže posejana, mokra ili previše suva.

Saveti za optimalni radni učinak:

- Samo malo zarijete u tlo, da ne biste oštetili korenje trave. (⇒ 10.5)
- Vodite uređaj u pravolinijskim, paralelnim trakama.
- Održavajte ravnomernu brzinu rada.
- Izbegavajte duže zadržavanje na jednom mestu.
- Kod jako zapuštenih travnjaka još jednom vertikalirajte poprečno u odnosu na prve trake.

Posle prozračivanja trave:

- Temeljno uklonite materijal koji je proizvod vertikaliranja sa travnate površine.
- Nađubrite travnjak i dodatno zasejte eventualno nastala ogoljena mesta.
- Obilno zalijte travnjak.

8.2 Uputstvo za češljanje:

Osim prozračivanja i **češljanje** trave je isto tako važno za skladnu, negovanu zelenu površinu.

Obrađivanjem pomoću valjka prozračivača iščešljava se površinski sloj trave. Ovim se postiže da tlo bolje upija vazduh i hranljive materije i sprečava sakupljanja vode.

Trenutak:

Nasuprot prozračivanju češljanje može da se obavlja preko cele godine, kako bi se predupredilo slepljivanje na površini.

Priprema travnate površine:

Pre češljanja pokosite travu na visinu od oko 2 do 3 cm.

Trava ne sme da bude sveže posejana, mokra ili previše suva.

Saveti za optimalni radni učinak:

- Podesite odgovarajuću radnu dubinu. (⇒ 10.5)
- Vodite uređaj u pravolinijskim, paralelnim trakama.
- Održavajte ravnomernu brzinu rada.
- Izbegavajte duže zadržavanje na jednom mestu.
- Kod jako zapuštenih travnjaka još jednom češljajte poprečno u odnosu na prve trake.

Nakon češljanja:

- Temeljno uklonite biljne ostatke sa travnate površine.
- Obilno zalijte travnjak.

8.3 Radna oblast korisnika



- Kada je elektromotor pokrenut, korisnik iz bezbednosnih razloga uvek mora da bude u radnoj oblasti iza upravljača. Uvek se držite bezbednosnog rastojanja određenog upravljačem.
- Vertikalirerom sme da rukuje samo jedna osoba, druge osobe moraju da se drže dalje od opasnog područja. (⇒ 4.)

8.4 Pravilno opterećenje elektromotora

Vertikalirer se može opterećivati samo u meri koja ne dovodi do značajnog smanjenja broja obrtaja elektromotora.

Ukoliko broj obrtaja padne, smanjite brzinu kretanja. Ukoliko je potrebno, podesite manju radnu dubinu, a zatim nastavite sa prozračivanjem trave/češljanjem.

8.5 Termička zaštita od preopterećenja elektromotora

Ukoliko pri radu dođe do preopterećenja elektromotora, ugrađena termička zaštita od preopterećenja će automatski isključiti elektromotor.

Uzroci preopterećenja:

- prevelika brzina kretanja
- noževi/rastresači prodiru suviše duboko u tlo
- neodgovarajući ili predugačak priključni kabl – pad napona (⇒ 10.1)
- nedovoljno čišćenje otvora za vazdušno hlađenje

Ponovno puštanje u rad

Posle vremena hlađenja od maks. 10 min. (u zavisnosti od temperature okoline) ponovo pustite uređaj u rad na uobičajen način. (⇒ 10.)

8.6 Ukoliko su sklop za prozračivanje trave/valjak prozračivača blokirani

Odmah isključite elektromotor i izvucite mrežni utikač. Posle toga proverite ima li oštećenja na mašini, a posebno na sklopu za prozračivanje trave/valjku prozračivača i otklonite uzrok smetnje.

9. Bezbednosni uređaji

Radi bezbednog rukovanja i zaštite od nenamenske upotrebe, uređaj je opremljen sa više bezbednosnih uređaja.



Opasnost od povrede!

Ukoliko se utvrdi neispravnost nekog od bezbednosnih uređaja, uređaj više ne sme da se koristi. Obratite se ovlašćenom distributeru. Kompanija STIHL preporučuje ovlašćenog STIHL distributera.

9.1 Bezbednosni uređaji

Vertikalirer je opremljen bezbednosnim uređajima koji sprečavaju nehotičan kontakt sa noževima/rastresaćima i izbačenim proizvodima vertikaliranja. U njih se ubrajaju kućište, prihvatna korpa, poklopac za pražnjenje i pravilno montiran upravljač.

9.2 Dvoručno rukovanje

Elektromotor se može uključiti samo ako desnom rukom pritisnete i zadržite dugme za uključivanje, a zatim levom rukom privučete ručicu za zaustavljanje motora prema upravljaču.

10. Puštanje uređaja u rad

10.1 Prikliučivanje uređaja na električnu mrežu



Opasnost od strujnog udara!

Vodite računa o bezbednosnim upozorenjima iz poglavlja „Za vašu bezbednost“ (⇒ 4.).

Ako koristite motalicu za kabl, morate potpuno odmotati priključni kabl, jer u suprotnom usled električnog otpora može doći do gubitka snage i pregrevanja.

Kao priključni kablovi smeju se koristiti samo kablovi koji nisu lakši od gumenih creva:

H07 RN-F DIN/VDE 0282

Minimalni poprečni presek:

do 25 m dužine: 1,5 mm²

do 50 m dužine: 2,5 mm²

Spojnice na priključnom kablju moraju biti izrađene od gume ili presvučene gumom i moraju odgovarati sledećem standardu: **DIN/VDE 0620**

Mrežni napon i frekvencija moraju odgovarati podacima navedenim na pločici s podacima o uređaju, odnosno u poglavlju „Tehnički podaci“ (⇒ 17.).

Priključni mrežni vod mora imati dovoljnu zaštitu (⇒ 17.).

Uređaj je predviđen za rad na električnoj mreži sa impedansom sistema Z_{max} na predajnom mestu (kućni priključak) od najviše **0,49 oma** (pri 50 Hz).

Korisnik mora da se postara da se uređaj koristi samo na strujnoj mreži koja ispunjava ove zahteve. Ukoliko je

potrebno, od lokalnog distributera električne energije možete da potražite informacije o impedansi sistema.

10.2 Rasterećenje vučnog kabla



10

Tokom rada, rasterećenje vučnog kabla sprečava slučajno povlačenje priključnog kabla i moguće oštećenje priključka na električnu mrežu na uređaju.

Iz tog razloga, neophodno je da priključni kabl bude sproveden kroz rasterećenje vučnog kabla.

- Savijte priključni kabl (1) u petlju i provucite je kroz otvor (2).
- Navucite petlju na kuku (3) i zategnite je.

10.3 Uključivanje vertikalirera



11



Opasnost od povreda!

Nikada nemojte naginjati vertikalirer da biste uključili elektromotor.

- **1** Dugme za uključivanje (1) pritisnite i držite tako.
- **2** Ručicu za zaustavljanje motora (2) povucite prema upravljaču i držite je.
- Dugme za uključivanje (1) možete da otpustite nakon aktiviranja ručice za zaustavljanje motora (2).
- Obradite travnjak.



Ukoliko je sklop za prozračivanje trave/valjak prozračivača podešen dublje, vertikalirer bi prilikom puštanja u rad mogao da se pokrene uz trzaj.

10.4 Isključite vertikalirer



12

- Otpustite ručicu za zaustavljanje motora (1). Elektromotor i sklop za prozračivanje trave/valjak prozračivača će se zaustaviti nakon kratkog vremena.

10.5 Podešavanje radne dubine



13

Radna dubina može da se kontinualno podešava.

Opseg podešavanja: **15 mm**.

- Isključite elektromotor. (⇒ 10.4)
- Okretanjem obrtne ručice za podešavanje radne dubine (1) promenite položaj sklopa za prozračivanje trave/valjka prozračivača.

U smeru kretanja kazaljke na satu:

Spuštanje sklopa za prozračivanje trave/valjka prozračivača

Suprotno od smera kretanja kazaljke na satu: Podizanje sklopa za prozračivanje trave/valjka prozračivača

Transportni položaj: Sklop za prozračivanje trave/valjak prozračivača potpuno podignut, ne prodire u tlo.

Napomene:

- Postupak prozračivanja trave/češljanja uvek započnite manjom radnom dubinom. Ako je rezultat nedovoljan, postepeno povećajte radnu dubinu.
- **Istrošenost noževa/rastresača** može da se kompenzuje izborom veće radne dubine.

- Najveća dubina ne bi trebalo da se podešava za nove noževe/rastresače, jer se u tom slučaju pri prozračivanju trave/češljanju može oštetiti korenje trave.



Radna dubina zavisi od istrošenosti noževa/rastresača i od podloge. Usled obrtanja noževa/rastresača i sopstvene težine dolazi do pritiskanja vertikalirera o travnjak: Na mekšem tlu zbog toga dolazi do dubljeg zasecanja nego na čvrstoj podlozi.

10.6 Pražnjenje prihvatne korpe



14



Opasnost od povreda!

Pre skidanja prihvatne korpe (1), neophodno je da iz bezbednosnih razloga isključite elektromotor i izvučete mrežni utikač.

- Skinite prihvatnu korpu (1). (⇒ 7.5)
- Ispraznite materijal koji je proizvod vertikaliranja.
- Postavite prihvatnu korpu (1) (⇒ 7.5)

11. Održavanje

11.1 Opšte napomene



Opasnost od povreda!

Vodite računa o bezbednosnim upozorenjima iz poglavlja „Za vašu bezbednost“ (⇒ 4.).

Godišnje održavanje kod ovlašćenog distributera:

Ovlašćeni distributer bi jednom godišnje trebalo da proveri vertikulirer. STIHL preporučuje ovlašćenog STIHL distributera.

11.2 Čišćenje uređaja

Interval održavanja: Posle svake upotrebe



Pažljivim rukovanjem, uređaj štitite od oštećenja i produžavate njegov vek trajanja.

- Postavite vertikulirer na čvrstu, horizontalnu i ravnu podlogu.
- **Položaj za čišćenje:**
Otkočite prihvatnu korpu (⇒ 7.5). Otvorite brze zatezače (1) i povucite upravljač (2) unazad. Prevrnite vertikulirer tako što ćete ga oprezno podići, držeći ga za prednju ručku za nošenje (3). Ostavite uređaj kao što je prikazano na slici i pustite upravljač da nalegne na tlo.
- Uređaj čistite samo vodom, pomoću četke ili krpe. Nataložene naslage očistite drvenim štapom. Po potrebi, koristite specijalno sredstvo za čišćenje (npr. STIHL specijalno sredstvo za čišćenje).
- Nikada nemojte usmeravati mlaz vode ili uređaj za pranje pod visokim pritiskom na komponente kao što su prekidači, delovi elektromotora, klinasti remen, otvore za vazdušno hlađenje, zaptivke i ležajeve.
- Očistite sklop za prozračivanje trave/valjak prozračivača.

- Otvore za vazdušno hlađenje na bočnoj strani uređaja očistite od prljavštine da bi se obezbedilo dovoljno hlađenje elektromotora.

11.3 Elektromotor i točkovi

Nije potrebno održavanje elektromotora.

Nije potrebno održavanje kugličnih ležajeva točkova.

11.4 Gornji deo upravljača

Interval održavanja: Pre svake upotrebe

- Proverite ima li oštećenja na gornjem delu upravljača – presvučen je izolacionim slojem. Ukoliko je ovaj sloj oštećen, ne puštajte vertikulirer u rad sve dok ovlašćeni distributer ne zameni gornji deo upravljača. STIHL preporučuje nekog od ovlašćenih STIHL distributera.

11.5 Sklop za prozračivanje trave



Opasnost od povrede!

Istrošeni noževi mogu da se polome i izazovu ozbiljne povrede. Zato se održavanje mora obavezno sprovesti kao što je opisano.

Interval održavanja: Pre svake upotrebe

- Okrenite vertikulirer nagore u položaj za čišćenje. (⇒ 11.2)

- Proverite sklop za prozračivanje trave (koja se sastoji od okruglog noža, noževa, navrtki, podloški i razmaknih rukavaca) u pogledu istrošenosti, čvrstog naleganja, pukotina ili drugih oštećenja.

Kontrola istrošenosti:

Noževi treba da se zamene kada tlo i pri najvećoj radnoj dubini (stepen 6) ne može da se zaseče. Noževi uvek moraju da se zamene kao komplet.

Nikad nemojte da naknadno oštrote nož!

Neispravne ili istrošene delove uvek dajte na popravku od zamenu ovlašćenom distributeru. STIHL preporučuje nekog od ovlašćenih STIHL distributera.

11.6 Skladištenje i zimska pauza

- Vertikulirer kao i dodatni sklop za prozračivanje trave/valjak prozračivača čuvajte u suvoj zatvorenoj prostoriji u kojoj nema mnogo prašine. Pobrinite se za to da uređaj bude izvan domašaja dece.
- Vertikulirer skladištite samo u radno bezbednom stanju i po potrebi sklopite upravljač. (⇒ 7.4)
- Sve matice, klinovi i vijci moraju da budu čvrsto pritegnuti. Zamenite nečitka upozorenja na uređaju. Proverite da li na kompletnoj mašini i prihvatnoj korpi postoje istrošeni ili oštećeni delovi. Zamenite istrošene ili oštećene delove.
- Eventualne smetnje na uređaju, po pravilu, treba otkloniti pre skladištenja.

U slučaju dužeg perioda nekorišćenja vertikulirera (zimska pauza), pridržavajte se i sledećih uputstava:

- Pažljivo očistite sve spoljne delove uređaja.
- Dobro nauljite, tj. podmažite sve pokretne delove.

12. Transport

12.1 Transport



Opasnost od povrede!

Pre nego što transportujete uređaj, obratite pažnju na poglavlje „Za vašu bezbednost“. (⇒ 4.)

Prilikom transporta uvek nosite odgovarajuću zaštitnu odeću (zaštitne cipele, čvrste rukavice).

Pre podizanja odn. transporta uvek isključite mrežni vod.

Nošenje uređaja:

- Sklop za prozračivanje trave/valjak prozračivača pre transporta uvek postavite u najviši položaj kako biste izbegli povrede ili oštećenje podloge. (⇒ 10.5)
- Uvek pazite da noževi/rastresači budu dovoljno udaljeni od tela, a posebno od stopala i nogu.
- Nikad nemojte gurati, odnosno povlačiti uređaj preko uzvišenja (npr. stepenika).
- Prihvatna korpa sme da se koristi isključivo za transport materijala koji je proizvod vertikaliranja.
- **Ukoliko sami nosite vertikuler:** Uređaj podižite, odnosno nosite držeći ga za ručku za nošenje (1) pozadi.

- **Nošenje vertikulirera udvoje:** Uređaj podižite, odnosno nosite držeći ga za ručku za nošenje spreda (2) i za gornji deo upravljača (3), odnosno pri preklopljenom gornjem delu upravljača držeći ga za donji deo upravljača (4).

Veživanje uređaja:

- Odgovarajućim sredstvima za pričvršćivanje pričvrstite vertikulirer, prihvatnu korpu i dodatni sklop za prozračivanje trave/valjak prozračivača na utovarnoj površini. Uređaj transportujte u uspravnom položaju na točkovima.
- Pričvrstite sajle, odnosno kaiševe za donji deo upravljača (4) kao i za ručku za nošenje (1) pozadi. Ukoliko je potrebno, sklopite upravljač.

13. Smanjivanje istrošenosti i izbegavanje oštećenja

Važne napomene za održavanje i negu grupe proizvoda

Vertikulirer sa ručnim upravljanjem i mrežnim napajanjem (STIHL RLE)

Kompanija STIHL ne preuzima bilo kakvu odgovornost za materijalnu štetu i povrede osoba koje nastanu usled nepoštovanja napomena u uputstvu za rukovanje, a posebno onih koje se odnose na bezbednost, rukovanje i održavanje ili usled korišćenja nedozvoljenih ugradnih uređaja ili rezervnih delova.

Molimo vas da se obavezno pridržavate sledećih važnih napomena radi izbegavanja nastanka štete ili prekomernog habanja vašeg STIHL uređaja:

1. Potrošni delovi

Pojedini delovi STIHL uređaja se troše i tokom pravilne upotrebe i, u zavisnosti od vrste korišćenja i njegovog trajanja, moraju da se pravovremeno zamene.

U to se između ostalog ubrajaju i:

- sklop za prozračivanje trave
- valjak prozračivača
- klinasti remen
- prihvatna korpa

2. Pridržavanje uputstva iz ovog uputstva za upotrebu

Korišćenje, održavanje i skladištenje STIHL uređaja mora da se vrši pažljivo, na način koji je naveden u uputstvu za upotrebu. Korisnik će biti odgovoran za sve štete koje nastanu usled nepoštovanja bezbednosnih uputstava, kao i uputstava za rukovanje i održavanje.

To se posebno odnosi na:

- nedovoljne dimenzije dovodnog voda (poprečni presek).
- pogrešan električni priključak (napon).
- izvršene izmene na uređaju, koje nije odobrila kompanija STIHL.
- upotrebu alata ili dodatne opreme koja nije dozvoljena za ovaj uređaj, nije pogodna ili nije odgovarajućeg kvaliteta.
- nenamensku upotrebu uređaja.
- korišćenje proizvoda na sportskim ili takmičarskim manifestacijama.
- oštećenja koja su nastala kao posledica nastavka korišćenja uređaja sa neispravnim delovima.

3. Radovi na održavanju

Svi radovi navedeni u odeljku „Održavanje“ moraju se redovno sprovesti.

Ukoliko korisnik nije u stanju da samostalno obavi radove na održavanju, treba da za to zaduži ovlašćenog distributera.

Kompanija STIHL preporučuje da radove na održavanju i popravke obavljate kod ovlašćenog STIHL distributera.

Ovlašćenim STIHL distributerima redovno se nude obuke i dostavljaju tehničke informacije.

Korisnik će biti odgovoran za oštećenja do kojih može doći ukoliko se ovi radovi ne obave.

U to se, između ostalog, ubrajaju:

- oštećenje elektromotora usled nedovoljnog čišćenja otvora za vazdušno hlađenje.
- korozija i druga oštećenja usled neadekvatnog skladištenja.
- oštećenja uređaja usled upotrebe rezervnih delova slabijeg kvaliteta.
- štete nastale usled neblagovremenog ili nedovoljnog održavanja, odnosno štete uzrokovane radovima na održavanju i popravkama u neovlašćenim servisnim radionicama.

14. Zaštita životne sredine



Materijal za vertikuliranje se ne baca u otpad, nego treba da se kompostira.

Ambalaža, uređaj i dodatni pribor proizvedeni su od materijala koji mogu da se recikliraju, te ih treba odlagati u skladu sa tim.

Odvojeno i ekološki prihvatljivo odlaganje ostataka materijala povećava mogućnost ponovne upotrebe iskoristivih materijala. Iz tog razloga, nakon isteka uobičajenog veka upotrebe uređaj treba odneti na mesto za prikupljanje iskoristivog materijala. Pri odlaganju se pridržavajte podataka iz poglavlja „Odlaganje“. (⇒ 4.9)

Obratite se vašem centru za recikliranje ili ovlašćenom distributeru, da biste saznali kako se otpadni proizvodi pravilno odlažu.

15. Uobičajeni rezervni delovi

Sklop za prozračivanje trave:
6291 700 3500

Valjak prozračivača:
6291 710 5200

Zavrtnji alatne jedinice:
6291 951 3505

16. EC Izjava proizvođača o usaglašenosti

16.1 Vertikulirer sa ručnim upravljanjem i mrežnim napajanjem (STIHL RLE)

STIHL Tirol GmbH
Hans Peter Stihl-Straße 5
6336 Langkampfen
Austrija

izjavljuje pod isključivom odgovornošću da je mašina

Vertikulirer sa ručnim upravljanjem i mrežnim napajanjem (STIHL RLE),

Fabrička marka	STIHL
Tip	RLE 240.0
Serijski broj	6291

proizvedena u skladu sa sledećim smernicama EU:
2000/14/EC, 2002/96/EC, 2006/42/EC, 2011/65/EU, 2014/30/EU

Proizvod je razvijen u skladu sa sledećim standardima:
EN 60335-1, EN 50636-2-92

Za razvoj i proizvodnju proizvoda relevantne su verzije standarda važeće za datum proizvodnje.

Primenjeni postupak potvrde usaglašenosti:
Prilog V (2000/14/EC)

Naziv i adresa institucije koja je obavila kontrolu:

TÜV Rheinland LGA Products GmbH
Tillystraße 2
D-90431 Nürnberg

Osoba zadužena za sastavljanje i čuvanje tehničke dokumentacije:
Sven Zimmermann
STIHL Tirol GmbH

Godina proizvodnje i broj mašine nalaze se na pločici s podacima o uređaju.

Izmereni nivo zvučne snage:
90,1 dB(A)

Garantovani nivo zvučne snage:
95 dB(A)

Langkampfen,
2019-01-02 (GGGG-MM-DD)



Sven Zimmermann

Rukovodilac odeljenja za konstrukciju

17. Tehnički podaci

Tip	RLE 240.0
Serijski broj	6291
Motor, vrsta konstrukcije	Elektromotor
Napon	230 V~
Ulazna snaga	1500 W
Frekvencija	50 Hz
Osigurači	>10 A
Klasa zaštite	II
Vrsta zaštite	IPX4
Mehanizam za vertikaliranje	20 fiksnih noževa
Valjak prozračivača	11 x 2 pokretnih rastresača
Pogon noža za prozračivanje/valjka prozračivača	trajni
Izlazni broj obrtaja motora	4100 o/min
Radna širina	34 cm

Tip	RLE 240.0
Radna dubina	kontinualno, opseg podešavanja 15 mm
Prečnik prednjeg točka	140 mm
Prečnik zadnjeg točka	170 mm
Dužina	131 cm
Širina	56 cm
Visina	119 cm
Težina	16 kg
Zapremina prihvatne korpe	50 l
Zvučna emisija:	
Prema smernici 2000/14/EC:	
Garantovani nivo zvučne snage $L_{WA,d}$	95 dB(A)
Prema smernici 2006/42/EC:	
Nivo zvučnog pritiska na radnom mestu	
L_{pA}	79 dB(A)
Odstupanje K_{pA}	3 dB(A)
Vibracije šaka-ruka:	
Navedena karakteristična vrednost vibracija prema EN 12096:	
Izmerena vrednost	
a_{hw}	5,2 m/s ²
Odstupanje K_{hw}	2,08 m/s ²
Mereno prema EN 20643, EN 50636-2-92	

18. Traženje grešaka

- ✘ Po potrebi potražite distributera. Kompanija STIHL vam preporučuje ovlašćenog STIHL distributera.

Smetnja:

Elektromotor se ne pokreće

Mogući uzrok:

- Nema mrežnog napona
- Dugme za uključivanje nije pritisnuto
- Sklop za prozračivanje trave/valjak prozračivača su blokirani
- Neispravan priključni kabl/utikač odnosno utična spojnica ili prekidač
- Termička zaštita od preopterećenja elektromotora je aktivirana

Rešenje:

- Proverite osigurače (⇒ 10.1)
- Pritisnite dugme za uključivanje (⇒ 10.3)
- Očistite kućište i kanal za izbacivanje trave (Izvučite mrežni utikač!) (⇒ 11.2)
- Proverite i po potrebi zamenite kabl/utikač/prekidač (⇒ 10.1), (✘)
- Ostavite uređaj da se ohladi (⇒ 8.5), (✘)

Smetnja:

Često iskakanje osigurača

Mogući uzrok:

- Neodgovarajući priključni kabl
- Mrežno preopterećenje
- Uređaj je preopterećen zbog rada sa preduboko podešenim noževima/rastresačima

Rešenje:

- Upotrebljavajte odgovarajući priključni kabl (⇒ 10.1)
- Uređaj priključite na drugo strujno kolo
- Smanjite radnu dubinu i brzinu kretanja (⇒ 10.5)

Smetnja:

Jake vibracije u toku rada

Mogući uzrok:

- Sklop za prozračivanje trave/valjak prozračivača je oštećen
- Pričvršćenje elektromotora je labavo

Rešenje:

- Proverite noževe/rastresače, okrugli nož, držač, navojni spoj i ležaj sklopa za prozračivanje trave/valjak prozračivača i po potrebi ih popravite (⇒ 11.5), (✘)
- Čvrsto pritegnite elektromotor (✘)

Smetnja:

Loš radni učinak

Mogući uzrok:

- Sklop za prozračivanje trave/valjak prozračivača podešeni su preduboko (ogoljena mesta, visok udeo trave u materijalu koji je proizvod vertikuliranja)
- Sklop za prozračivanje trave/valjak prozračivača su podešeni previsoko (uklanja se malo ili nimalo busenja)
- Noževi/rastresači su dostigli granicu istrošenosti
- Klinasti remen neispravan, istrošen ili premalo zategnut

Rešenje:

- Smanjite radnu dubinu (⇒ 10.5)
- Povećajte radnu dubinu (⇒ 10.5)
- Zamenite sklop za prozračivanje trave/valjak prozračivača (⇒ 11.5), (✘)
- Zamenite klinasti remen (✘)

Smetnja:

Noževi/rastresači se ne okreću

Mogući uzrok:

- Klinasti remen je neispravan

- Sklop za prozračivanje trave/valjak prozračivača je oštećen

Rešenje:

- Zamenite klinasti remen (✘)
- Popravite sklop za prozračivanje trave/valjak prozračivača (⇒ 11.5), (✘)

Smetnja:

Radna dubina ne može da se podese

Mogući uzrok:

- Obrtna ručica ili element za podešavanje su neispravni

Rešenje:

- Popravite obrtnu ručicu odn. element za podešavanje (✘)

19. Plan servisiranja

19.1 Potvrda primopredaje

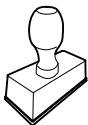
Model: _____
Serjski broj:
<input type="text"/> <input type="text"/> <input type="text"/> <input type="text"/> <input type="text"/> <input type="text"/> <input type="text"/> <input type="text"/>
Datum: <input type="text"/> <input type="text"/> <input type="text"/> <input type="text"/> <input type="text"/> <input type="text"/>

Sledeći servis
Datum: <input type="text"/> <input type="text"/> <input type="text"/> <input type="text"/> <input type="text"/> <input type="text"/>

19.2 Potvrda servisiranja



Ovo uputstvo za upotrebu prilikom radova na održavanju dostavite ovlašćenom STIHL distributeru. On će u odštampanim poljima potvrditi da su servisni radovi izvršeni.

 Servisiranje obavljeno na dan

 Datum sledećeg servisiranja

Cijenjeni kupci!

hvala vam što ste se odlučili za proizvod tvrtke STIHL. Mi razvijamo i proizvodimo svoje proizvode prema vrhunskim standardima kvalitete, u skladu s potrebama naših klijenata. Tako nastaju vrhunski pouzdani proizvodi prikladni i za najzahtjevnije radove.

STIHL znači i vrhunsku kvalitetu servisa. Naše ovlaštene trgovine jamče stručno savjetovanje i upute, kao i sveobuhvatnu tehničku pomoć.

Zahvaljujemo vam na povjerenju i želimo vam puno zadovoljstva pri radu s proizvodom STIHL.

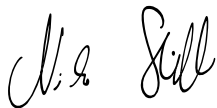

Dr. Nikolas Stihl

VAŽNO! PRIJE UPOTREBE PROČITATI I POHRANITI.

1. Sadržaj

O ovim uputama za uporabu	84	Pravilno opterećenje elektromotora	93
Općenito	84	Termička zaštita od preopterećenja elektromotora	93
Naputci uz čitanje ovih uputa za uporabu	84	Kada jedinica za prozračivanje / valjak prozračivača blokira	94
Lokalne varijante	84	Sigurnosne naprave	94
Opis uređaja	85	Zaštitne naprave	94
Za vašu sigurnost	85	Dvoručno upravljanje	94
Općenito	85	Pokretanje uređaja	94
Upozorenje – opasnosti od električne struje	86	Priključivanje uređaja na električnu mrežu	94
Odjeća i oprema	87	Pričvrsnica za vlačno rasterećenje	94
Transport uređaja	87	Uključivanje prozračivača	94
Prije rada	87	Isključivanje prozračivača	95
Za vrijeme rada	87	Namještanje radne dubine	95
Održavanje, čišćenje, popravci i skladištenje	89	Pražnjenje prihvatne košare	95
Skladištenje kod duljeg nekorištenja	90	Održavanje	95
Odlaganje u otpad	90	Općenito	95
Opis simbola	90	Čišćenje uređaja	95
Opseg isporuke	91	Elektromotor i kotači	96
Priprema uređaja za rad	91	Gornji dio upravljača	96
Montaža upravljača	91	Jedinica za prozračivanje	96
Montaža prihvatne košare	91	Skladištenje i zimska pauza	96
Zamjena jedinice za prozračivanje / valjka prozračivača	91	Transport	96
Preklapanje upravljača	92	Transport	96
Prihvatna košara	92	Minimaliziranje trošenja i izbjegavanje šteta	97
Podešavanje visine upravljača	92	Zaštita okoliša	97
Napomene uz rad	92	Uobičajeni rezervni dijelovi	98
Napomene uz postupak prozračivanja	92	EU izjava o usklađenosti	98
Napomene za pročešljavanje	93	Ručno vođen prozračivač s mrežnim napajanjem (STIHL RLE)	98
Radno područje rukovatelja	93	Servisa - Rezervni dijelovi	98
		Adresa glavne uprave tvrtke STIHL	98
		Adrese distributera STIHL	98
		Adrese uvoznika STIHL	98
		Tehnički podaci	99

Traženje pogrešaka	99
Servisni plan	100
Potvrda predaje	100
Potvrda servisa	100

2. O ovim uputama za uporabu

2.1 Općenito

Ove su upute za uporabu **originalne upute** proizvođača u smislu EU direktive 2006/42/EC.

STIHL neprestano radi na razvoju svojih proizvoda pa stoga zadržava pravo na izmjene u oblikovanju, tehničkoj izvedbi i opremi uređaja.

Stoga se na temelju podataka i slika iz ovih uputa ne mogu postavljati nikakvi zahtjevi.

U ovim uputama za uporabu mogu biti opisani modeli koji nisu dostupni u svakoj državi.

Ove upute za uporabu zaštićene su zakonom o autorskim pravima. Sva su prava zadržana, osobito pravo na umnožavanje, prijevod i obrađivanje elektroničkim sustavima.

2.2 Naputci uz čitanje ovih uputa za uporabu

Slike i tekstovi opisuju određene korake rukovanja.

U ovim uputama za uporabu objašnjeni su svi slikovni simboli koji se nalaze na uređaju.

Smjer gledanja:

Smjer gledanja s obzirom na uporabu pojmova „**lijevo**“ i „**desno**“ u ovim uputama:

Korisnik stoji iza uređaja i gleda prema naprijed u smjeru kretanja.

Referenca na poglavlja:

Reference na odgovarajuća poglavlja i potpoglavlja za daljnja objašnjenja označene su strelicom. Sljedeći primjer prikazuje referencu na poglavlje: (⇒ 3.)

Označavanje tekstualnih odlomaka:

Opisane upute mogu biti označene kao u sljedećim primjerima.

Postupci koji od korisnika zahtijevaju određeni zahvat:

- Otpustite vijak (1) ključem za vijke, aktivirajte polugu (2) ...

Opća nabranja:

- Uporaba proizvoda u sportske ili natjecateljske svrhe

Tekstovi s dodatnim značenjem:

Kako bi se tekstualni odlomci s dodatnim značenjem posebno istaknuli u ovim uputama za uporabu, označeni su jednim od dolje opisanih simbola.



Opasnost!

Opasnost od nezgoda i teških ozljeda. Treba slijediti određeni način ponašanja ili odustati od određenog načina ponašanja.



Upozorenje!

Opasnost od ozljeda. Određeno ponašanje sprječava moguće ili vjerojatne ozljede.



Oprez!

Lake ozljede, odn. materijalne štete koje se mogu spriječiti određenim ponašanjem.



Napomena

Informacija koja će vam omogućiti bolju iskorištenost uređaja i izbjegavanje mogućih pogrešaka pri uporabi.

Tekstovi povezani sa slikom:

Slike koje objašnjavaju uporabu uređaja možete pronaći na samom početku ovih uputa za uporabu.

Simbol kamere služi za povezivanje slika na stranicama sa slikama i dotičnog dijela teksta u uputama za uporabu.



2.3 Lokalne varijante

STIHL isporučuje uređaje s različitim utikačima i prekidačima ovisno o zemlji isporuke.

Na slikama su prikazani uređaji s europskim utikačima, mrežni priključak uređaja s drugim utikačima odvija se na isti način.

3. Opis uređaja



- 1 Gornji dio upravljača
- 2 Stremen za zaustavljanje motora
- 3 Gumb za uključenje
- 4 Okretna ručica
- 5 Vodilica kabela
- 6 Srednji dio upravljača
- 7 Prikvatna košara
- 8 Zaklopka za izbacivanje
- 9 Donji dio upravljača
- 10 Brzi pritezač
- 11 Stražnja ručka za nošenje
- 12 Stražnji kotač
- 13 Prednji kotač
- 14 Kućište
- 15 Okretna ručica za radnu dubinu
- 16 Prednja ručka za nošenje
- 17 Natpisna pločica sa serijskim brojem stroja

4. Za vašu sigurnost

4.1 Općenito



Pri radu s uređajem morate se bezuvjetno pridržavati ovih propisa za zaštitu od nezgode.



Prije prvog puštanja u rad pažljivo pročitajte upute za uporabu. Sačuvajte upute za uporabu za kasnije korištenje.

Ove mjere opreza nužne su za vašu sigurnost, ali popis svih mjera nije konačan. Uvijek rabite uređaj razumno i odgovorno te imajte na umu da je korisnik odgovoran za nezgode koje uzrokuju ozljede osoba ili materijalne štete.

Upoznajte se s upravljačkim dijelovima i uporabom uređaja.

Uređaj smiju koristiti samo osobe, koje su pročitale upute za uporabu i koje su upoznate s rukovanjem uređajem. Prije prvog puštanja u rad korisnik se mora potruditi za stručno i praktično poučavanje. Korisniku prodavač ili drugo stručno lice mora pojasniti kako se uređaj rabi.

Pri tom poučavanju korisniku treba posebice staviti do znanja da je za rad s uređajem nužna osobita pozornost i koncentracija.

Čak i ako propisno upotrebljavate uređaj, uvijek ostaju preostale opasnosti.



Opasnost od gušenja!

Ako se djeca igraju s materijalom za pakiranje, prijeti opasnost od gušenja. Materijal za pakiranje obavezno držite podalje od djece.

Uređaj, uključujući sve priključke, smijete dati na korištenje odnosno iznajmljivati samo osobama koje su upoznate s ovim modelom i njegovim rukovanjem. Upute za uporabu dio su uređaja i uvijek moraju biti priložene.

Uređaj nikada ne smiju upotrebljavati djeca, osobe s ograničenim tjelesnim, senzoričkim ili duševnim sposobnostima ili nedovoljnim iskustvom i znanjem te osobe koje nisu upoznate s uputama za rad.

Nikada nemojte dopustiti da uređaj upotrebljavaju djeca ili osobe mlađe od 16 godina. Lokalnim odredbama može biti propisana minimalna starost korisnika.

Upotrebljavajte uređaj samo kad ste odmorni i u dobroj psiho-fizičkoj kondiciji. Ako ste narušenog zdravlja, trebali biste se konzultirati s liječnikom je li rad s uređajem moguć. Strojem se ne smije rukovati nakon uzimanja alkohola, droga ili lijekova koji ograničavaju sposobnost reagiranja.



Upozorenje! Ovaj uređaj tijekom rada stvara elektromagnetsko polje koje pod određenim okolnostima može utjecati na aktivne ili pasivne medicinske implantate. Osobama koje imaju takve implantate preporučuje se da se prije rada s uređajem posavjetuju sa svojim liječnikom i proizvođačem implantata.

Odgovarajuća uporaba:

Uređaj je namijenjen samo za prozračivanje i pročešljavanje travnjaka. Druga primjena nije dopuštena i može biti opasna ili prouzročiti štete na uređaju.

Uređaj je dizajniran za privatnu uporabu.

Pozor – opasnost od nezgode!

Kako fizičko zdravlje korisnika ne bi bilo ugroženo, uređaj se ne smije upotrebljavati za sljedeće radove (nepotpuni popis):

- za obrezivanje grmlja, živice i žbunja
- za rezanje puzavica,
- za njegu travnjaka na krovnim nasadima i balkonskim žardinjerama,
- za sjeckanje i usitnjavanje odrezanih grana stabala i obrezanih ostataka živice,
- za čišćenje staza (usisavanje, otpuhivanje),
- za poravnavanje povišenih neravnina, kao npr. krličnjaka,

- za prijevoz odrezanog materijala nastalog prozračivanjem, osim u za to predviđenoj prihvatnoj košari.

Iz sigurnosnih je razloga svaka promjena na uređaju, izuzev stručne nadogradnje pribora koju je dopustio STIHL, zabranjena i to dovodi do ukidanja prava na jamstvo. Informaciju o odobrenom priboru možete dobiti kod STIHL prodavača.

Svaka je manipulacija na uređaju koja povećava snagu ili broj okretaja motora s unutarnjim izgaranjem odnosno elektromotora zabranjena.

S uređajem se ne smiju transportirati predmeti, životinje ili osobe, posebice djeca.

Kod uporabe na javnim mjestima, parkovima, sportskim igralištima, ulici i u poljoprivrednim i šumarskim pogonima potreban je poseban oprez.



Pozor! Opasnost po zdravlje zbog vibracija! Pretjerana izloženost vibracijama može uzrokovati oštećenje krvožilnog

i živčanog sustava, naročito kod ljudi s problemima s krvotokom. Obratite se svom liječniku, ako nastupe simptomi koje je moglo uzrokovati izlaganje vibracijama. Takvi simptomi uglavnom se javljaju u prstima, rukama ili ručnim zglobovima, a u njih se ubrajaju (nepotpuni popis):

- gubitak osjeta,
- bolovi,
- slabost u mišićima,
- promijenjena boja kože,
- neugodni trnci.

Držite upravljač tijekom rada čvrsto ali ne prenapeto objema rukama na predviđenim mjestima.

Radno vrijeme isplanirajte tako da se izbjegnu veća opterećenja tijekom duljeg vremenskog razdoblja.

4.2 Upozorenje – opasnosti od električne struje



Pozor – opasnost od strujnog udara!

Radi električne sigurnosti, svi dijelovi zaduženi za opskrbu strujom (mrežni kabel, mrežni utikač, prekidač za uključivanje-/isključivanje, produžni kabel) moraju biti neoštećeni i odgovarati propisima.



Ne smijete koristiti oštećene kabele, spojke i utikače ili priključne odn. produžne kabele koji ne odgovaraju propisima. Stoga prije svake uporabe provjerite opskrbu strujom i provjerite ima li znakova oštećenja ili **promjena (lomljenja)** na priključnom odn. produžnom kabelu.

Uređaj pokrećite samo uz odmotan mrežni kabel.

U slučaju upotrebe kablenskog bubnja, prije upotrebe morate ga potpuno odmotati.

Nipošto nemojte koristiti oštećeni produžni kabel. Zamijenite neispravne kabele novima i nemojte provoditi popravke na produžnim kabelima.

Uređaj se ne smije koristiti ako su kabeli oštećeni ili istrošeni. Posebice provjerite mrežni priključni kabel, ima li na njemu znakova oštećenja i starosti.

Radove na održavanju i popravke na mrežnim kabelima smiju provoditi samo školovani električari.

Opasnost od strujnog udara!

Nemojte priključivati oštećeni kabel na električnu mrežu i nemojte ga dodirivati prije nego što ga odvojite od mreže. Oštećeni kabel može dovesti do kontakta s aktivnim dijelovima.

Jedinicu za prozračivanje / valjak prozračivača dodirujte tek nakon što odspojite uređaj iz mreže.

Uvijek vodite računa da upotrijebljeni kabeli budu odgovarajuće zaštićeni.



Iako je elektromotor zaštićen od prskanja vode, uređaj se ne smije koristiti po kiši ili u mokroj okolini.

Koristite isključivo produžne kabele za vanjsku uporabu sa zaštitnom izolacijom od vlage koji su prikladni za uređaj (⇒ 10.1).

Razdvojite priključni kabel na utikaču i utičnici, a ne povlačenjem kabela.

Prilikom prozračivanja/pročešljanja udaljite priključni odn. produžni kabel od noževa/opružnih zubaca kako biste izbjegli oštećenja koja mogu dovesti do kontakta s aktivnim dijelovima.

U slučaju nezgode ili smetnje u radu odmah isključite prozračivač i izvucite mrežni utikač.

Ako se priključni odn. produžni kabel tijekom uporabe uređaja ošteti (npr. tijekom vožnje) ili zapetlja, odmah isključite prozračivač i izvucite mrežni utikač. Provjerite kabel i po potrebi ga zamijenite.

Ako se uređaj priključuje na strujni agregat, treba voditi računa da kolebanja struje mogu dovesti do njegovog oštećenja.

Uređaj priključite samo na opskrbu strujom koja je zaštićena nadstrujnom zaštitnom napravom s okidnom strujom od maksimalno 30 mA. Detaljnije informacije dobit ćete od elektroinstalatera.

Zbog sigurnosti od električne struje, električni kabel uvijek mora biti propisno montiran na upravljaču.

4.3 Odjeća i oprema



Tijekom rada uvijek nosite čvrste cipele sa stabilnim đonom. Nikada nemojte raditi bosim ili, primjerice, u sandalima.



Tijekom rada nosite odgovarajuće zaštitne naočale.



Prilikom održavanja i čišćenja, kao i prilikom transportiranja uređaja, nosite čvrste rukavice, a dugačku kosu svežite i zaštitite (maramom, kapom i sl.).

Uređaj stavljajte u pogon noseći dugačke hlače i usko pripijenu odjeću.

Nikada ne nosite široku odjeću koja bi se mogla zakvačiti za pokretne dijelove (upravljačka poluga) – ni nakit, kravate ili šalove.

4.4 Transport uređaja

Radite samo u zaštitnim rukavicama kako biste izbjegli ozljede na oštrim rubovima i vrućim dijelovima uređaja.

Prije transporta isključite uređaj, izvucite mrežni kabel i pričekajte da se noževi/opružni zupci potpuno zaustave.

Uređaj transportirajte samo s ohlađenim elektromotorom.

Vodite računa o težini uređaja i po potrebi koristite odgovarajuća pomagala za utovar (utovarne rampe, podizne naprave).

Na teretnoj platformi, uređaj i njegove prateće dijelove (npr. prihvatnu košaru) osigurajte dovoljno dimenzioniranim pričvrstnim sredstvima (remenje, užad itd.).

Kod podizanja i nošenja izbjegavajte kontakt s noževima/opružnim zupcima.

Obratite pozornost na upute u poglavlju „Transport“. Tamo je opisano kako uređaj treba podizati, odn. vezati. (⇒ 12.1)

Prilikom transporta uređaja poštujujte lokalne zakonske propise, posebice one koji se odnose na sigurnost tereta kao i transport predmeta na utovarnoj površini.

4.5 Prije rada

Treba osigurati da s uređajem rade samo osobe koje poznaju upute za uporabu.

Obratite pozornost na podatke u poglavlju "Opasnosti od električne struje" (⇒ 4.2)

Vodite računa o lokalno propisanim vremenima uporabe vrtnih uređaja s elektromotorom.

Uređaj se ne smije upotrebljavati na popločenim ili šljunčanim površinama na kojima izbačeni materijal može uzrokovati ozljede.

Provjerite cijelo zemljište na kojem se uređaj upotrebljava i uklonite kamenje, drvlje, žice, kosti i ostala strana tijela koja bi prilikom rada uređaja mogla biti izbačena u zrak. U visokoj travi lako je previdjeti prepreke (npr. panjevi, korijenje).

Stoga prije rada označite sva strana tijela (prepreke) skrivena u travnjaku koja nije moguće ukloniti.

Prije uporabe uređaja zamijenite sve neispravne, kao i potrošene ili oštećene dijelove. Nečitke ili oštećene naljepnice s napomenama o opasnostima i upozorenjima na uređaju morate zamijeniti novima. Rezervne naljepnice i sve druge rezervne dijelove možete nabaviti kod ovlaštenog STIHL trgovca.

Uređaj se smije upotrebljavati samo u stanju sigurnom za rad. Prije svakog stavljanja u pogon provjerite

- je li uređaj propisno montiran,
- jesu li jedinica za prozračivanje/valjak prozračivača (vratilo noža, nož/opružni zupci, držač i spoj) potpuno ispravni, a posebno obratite pozornost na siguran dosjed, oštećenja (ureze ili napuknuća) te na istrošenost,
- nalaze li se zaštitne naprave (npr. stremen za zaustavljanje motora, zaklopka za izbacivanje, kućište, upravljač, stremen za zaustavljanje motora) u besprijekornom stanju te funkcioniraju li pravilno,
- je li prihvatna košara neoštećena i potpuno montirana – oštećena prihvatna košara ne smije se upotrebljavati.

Po potrebi provedite sve nužne radove, odn. potražite ovlaštenog servisera. STIHL preporučuje ovlaštenog STIHL trgovca.

4.6 Za vrijeme rada

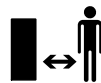

Nipošto nemojte raditi s uređajem dok se u području opasnosti nalaze životinje ili osobe, naročito djeca.

Sklopne i sigurnosne naprave montirane na uređaju ne smiju se skidati ili premošćivati. Osobito nipošto nemojte pričvršćivati stremen za zaustavljanje motora na upravljač (npr. vezanjem).

Upravljač uvijek mora biti propisno montiran i ne smije se mijenjati. Nipošto nemojte pokretati uređaj dok je upravljač preklopljen.

Nikada nemojte pričvršćivati predmete na upravljač (npr. radnu odjeću). Produžni kabeli ne smiju se omotavati oko upravljača.

Radite samo pri danjem svjetlu ili dobroj umjetnoj rasvjeti.

Ne radite s uređajem na kiši, nevremenu i posebice ako postoji opasnost od udara munje!

Zbog smanjene stabilnosti postoji povećana opasnost od nezgode. Treba raditi posebice oprezno da se ne biste poskliznuli. Ako je moguće, izbjegavajte uporabu uređaja na vlažnoj podlozi.

Uređaj nemojte ostavljati na kiši.

Uključivanje uređaja:

Uređaj pokrećite s oprezom slijedeći napomene u poglavlju „Pokretanje uređaja“. (⇒ 10.)

Pazite da udaljenost nogu od jedinice za prozračivanje / valjka prozračivača bude dovoljno velika.

Kod pokretanja uređaj mora stajati na ravnoj površini.

Uređaj se ne smije nakrenuti prije uključivanja i tijekom postupka uključivanja.

Nemojte uključivati elektromotor ako kanal za izbacivanje nije pokriven zaklopkom za izbacivanje, odnosno prihvatnom košarom.

Izbjegavajte česta uključivanja u kratkom vremenskom razmaku, a posebno "igranje" s gumbom za uključenje. Opasnost od pregrijavanja elektromotora!

Promjene napona prouzročene radom uređaja na punoj snazi mogu, pri nepovoljnim uvjetima u mreži, izazvati smetnje kod drugih uređaja priključenih na isti strujni krug. U tom slučaju poduzmite odgovarajuće mjere (npr. priključak uređaja na drugi strujni krug ili pogon uređaja u strujnom krugu niže impedancije).

Rad na obroncima:

Na obroncima uvijek radite u poprečnom, nikada u uzdužnom smjeru.

Ako korisnik prilikom rada u uzdužnom smjeru izgubi kontrolu, uređaj kojim obavlja prozračivanje/pročešljavanje mogao bi ga pregaziti.

Budite osobito oprezni kad na obronku mijenjate smjer kretanja.

Na obroncima uvijek vodite računa o stabilnosti. Izbjegavajte rad s uređajem na previše strmim obroncima.

Iz sigurnosnih razloga uređaj ne smijete upotrebljavati na obroncima na kojima nagib iznosi više 25° (46,6 %). **Opasnost od ozljeda!**

Gradijent od 25° odgovara vertikalnom usponu od 46,6 cm pri horizontalnoj dužini od 100 cm.

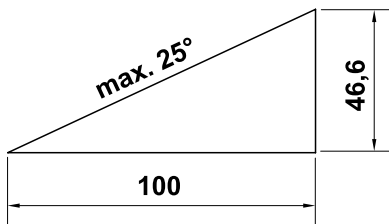

Primjena:



Pozor – opasnost od ozljeda!

Nemojte približavati ruke i noge rotirajućim dijelovima niti ih stavljati ispod njih. Nikada nemojte dirati rotirajuće noževe/opružne zupce. Uvijek se držite podalje od otvora za izbacivanje. Uvijek poštujujte sigurnu udaljenost koju nameće upravljač.

Nemojte pokušavati pregledavati jedinicu za prozračivanje / valjak prozračivača dok uređaj radi. Nikada nemojte otvarati zaklopku za izbacivanje ili skidati prihvatnu košaru dok se okreću noževi/opružni zupci. Rotirajući noževi/opružni zupci mogli bi vas ozlijediti.

Nemojte se naslanjati na uređaj te uvijek pazite na ravnotežu i stabilan položaj.

Vodite uređaj samo brzinom hoda – prilikom rada nipošto nemojte trčati. Prebrzo vođenje uređaja povećava opasnost od ozljeda zbog spoticanja, poskliznuća itd.

Obratite pozornost na to da noževi/opružni zupci prilikom prozračivanja/pročešljavanja trave u dubokom položaju odn. prilikom prelaženja preko humka ulaze dublje u tlo. Ako su noževi/opružni zupci namješteni preduboko, moguće je da će prozračivač neočekivano ubrzati, što može dovesti do gubitka kontrole nad uređajem.

Budite osobito oprezni kad okrećete uređaj ili ga vučete prema sebi.

Opasnost od spoticanja!

Nikada nemojte podizati ili nositi uređaj s upaljenim elektromotorom ili priključenim mrežnim kabelom.

Predmeti sakriveni u tratinjama (prskalica za travnjake, stupovi, ventili za vodu, temelji, električni vodovi, granične žice robotskih

kosilica itd.) moraju se zaobići. Nikada nemojte prelaziti preko takvih stranih predmeta.

Uređaj upotrebljavajte s posebnim oprezom kada radite u blizini padina, rubova terena, jama i nasipa. Posebno pazite da udaljenost od takvih opasnih mjesta bude dovoljno velika.



Pripazite na inercijski hod noževa koji do zaustavljanja iznosi nekoliko sekundi.

STOP

Isključite elektromotor

- prije namještanja radne dubine,
- prije otvaranja zaklopke za izbacivanje ili skidanja prihvatne košare.



Isključite elektromotor, izvucite mrežni utikač i provjerite jesu li se noževi/opružni zupci u potpunosti zaustavili,

- prije guranja uređaja po površini koja nije obrasla travom,
- prije podizanja ili nošenja uređaja,
- prije transporta uređaja.



Isključite elektromotor, izvucite mrežni utikač i provjerite jesu li se noževi/opružni zupci u potpunosti zaustavili,

- prije napuštanja uređaja odnosno kada uređaj ostavljate bez nadzora,
- prije oslobađanja blokirane jedinice za prozračivanje / valjka prozračivača ili uklanjanja začepljenja u kanalu za izbacivanje,
- prije provjere uređaja, čišćenja ili provođenja radova na kosilici (npr. preklapanja upravljača),

- prilikom udarca u strano tijelo. Potražite oštećenja na uređaju i obavite potrebne popravke prije ponovnog pokretanja i nastavka rada s uređajem.
- ako uređaj neuobičajeno vibrira. U tom je slučaju odmah potrebno obaviti provjeru.



Opasnost od ozljeda izazvanih neispravnim dijelovima!

Jako vibriranje u pravilu je znak smetnje.

Uređaj se nipošto ne smije pokretati ako je jedinica za prozračivanje / valjak prozračivača (vratilo noža, noževi/opružni zupci, držač ili spoj) oštećena ili svinuta.

U slučaju neuobičajene vibracije odn. nakon udarca u strano tijelo provjerite ima li na uređaju, posebno na jedinici za prozračivanje / valjku prozračivača (vratilo noža, noževima/oprugama zubaca, držaču i spoju), kućištu, zaklopci za izbacivanje i prihvatnoj košari oštećenja kao što su labavi dijelovi i provedite potrebne popravke prije nego što ponovno pokrenete uređaj i nastavite rad s uređajem. Ako vam nedostaju potrebna znanja, prepustite potrebne popravke stručnjaku – STIHL preporučuje ovlaštenog STIHL trgovca.

4.7 Održavanje, čišćenje, popravci i skladištenje



Prije radova na uređaju, prije namještanja ili čišćenja uređaja ili prije provjere je li se priključni kabel zapetljao ili je oštećen, isključite uređaj, izvucite mrežni utikač i pričekajte da se noževi/opružni zupci potpuno zaustave.

Pričekajte da se uređaj potpuno ohladi prije skladištenja u zatvorenim prostorijama, prije radova na održavanju ili čišćenja.

Čišćenje:

Cijeli se uređaj mora temeljito očistiti nakon svake primjene. (⇒ 11.2)

Očistite nataložene ostatke drvenim štapom. Očistite donji dio uređaja četkom i vodom.

Nikada nemojte koristiti visokotlačni čistač i prati uređaj pod tekućom vodom (npr. crijevom za zalijevanje vrta). Nemojte koristiti agresivna sredstva za čišćenje. Ona mogu oštetiti plastične i metalne dijelove, što može negativno utjecati na siguran rad uređaja STIHL.

Radi izbjegavanja opasnosti od požara, očistite područje otvora rashladnog zraka bočno na uređaju od npr. trave, slame, mahovine, lišća ili iscurjele masti.

Radovi na održavanju:

Smiju se provoditi samo radovi održavanja opisani u ovim uputama za uporabu; sve ostale radove povjeriti ovlaštenom trgovcu.

Ako vam nedostaju potrebna znanja i potrebna pomoćna sredstva, obratite se **uvijek** svom ovlaštenom trgovcu.

STIHL preporučuje obavljanje radova održavanja i popravaka samo od ovlaštenih STIHL trgovaca.

Ovlašteni STIHL trgovci redovito se školuju i raspolažu tehničkim informacijama.

Koristite samo alate, pribor ili priključne uređaje koje je STIHL odobrio za ovaj uređaj ili tehnički ekvivalentne dijelove. U protivnom postoji opasnost od nesretnih

slučajeva koje mogu rezultirati ozljedama ili štetom na uređaju. U slučaju pitanja obratite se ovlaštenom trgovcu.

STIHL originalni alati, pribor i rezervni dijelovi zbog svojih su svojstava optimalni za uređaj i zahtjeve korisnika. Originalni rezervni dijelovi STIHL mogu se prepoznati po broju rezervnog dijela STIHL, po natpisu STIHL i eventualno po oznaci rezervnog dijela STIHL. Na sitnim dijelovima znak može stajati i sam.

Održavajte naljepnice s upozorenjima i napomenama uvijek čistima i čitljivima. Oštećene ili izgubljene naljepnice treba zamijeniti novim originalnim znakovima koje možete nabaviti kod ovlaštenog STIHL trgovca. Ako se neki dio zamjenjuje novim dijelom, pazite da novi dio sadrži iste naljepnice.

Radove na jedinici za prozračivanje / valjku za prozračivanje poduzimajte samo s debelim radnim rukavicama i uz najveći oprez.

Prilikom radova na jedinici za prozračivanje /valjku za prozračivanje pripazite na to da se noževi/opružni zupci nakon izvlačenja mrežnog utikača mogu samostalno pomicati.

Pazite da sve matice, svornjaci i vijci uvijek budu čvrsto zategnuti kako bi za vrijeme rada uređaj u svakom trenutku bio siguran.

Redovito provjeravajte cijeli uređaj i prihvatnu košaru, posebice prije skladištenja (npr. prije zimske pauze) kako biste utvrdili ima li na njima znakova istrošenosti i oštećenja. Iz sigurnosnih razloga odmah zamijenite istrošene ili oštećene dijelove tako da uređaj uvijek bude siguran za rad.

Ako su zbog održavanja skinuti dijelovi ili zaštitne naprave, treba ih odmah i propisno ponovno ugraditi.

4.8 Skladištenje kod duljeg nekorištenja

Skladištite ohlađeni uređaj u suhoj, zatvorenoj prostoriji.

Osigurajte da je uređaj zaštićen od neovlaštene uporabe (npr. djeca).

Uređaj temeljito očistite prije skladištenja (npr. zimska pauza).

Uređaj skladištite u pogonski sigurnom stanju.

4.9 Odlaganje u otpad

Uređaj koji je odradio svoj radni vijek mora biti propisno odložen u otpad.

Onesposobite uređaj prije zbrinjavanja. Radi sprječavanja nezgoda, uklonite mrežni kabel, odn. električni kabel od prekidača za uključivanje/isključivanje prema elektromotoru.

Opasnost od ozljeda na jedinici za prozračivanje / valjku prozračivača!

Nemojte uređaj ostavljati bez nadzora, čak niti ako je star ili neupotrebljiv. Vodite računa da se uređaj i noževi/opružni zupci čuvaju izvan dohvata djece.

5. Opis simbola



Pozor!

Prije pokretanja uređaja pročitajte upute za uporabu.

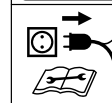
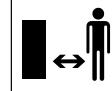

Opasnost od ozljeda!

Udaljite treće osobe iz opasnog područja.

Oprez, oštri noževi!

Držite ih podalje ih od prstiju na rukama i nogama. Prije radova održavanja, namještanja ili čišćenja ili u slučaju da je priključni kabel zapetljan ili oštećen izvucite mrežni utikač iz utičnice. Noževi/opružni zupci nastavljaju se okretati nakon isključenja elektromotora.

Opasnost od strujnog udara!

Udaljite priključni kabel od noževa/opružnih zubaca.

Opasnost od ozljeda!

Rotacija noževa/opružnih zubaca traje još neko vrijeme nakon isključivanja elektromotora.

Nosite zaštitne naočale

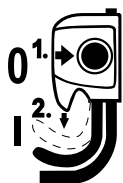

Uključite elektromotor.

6. Opseg isporuke



Poz.	Opis	Kom.
A	Osnovni uređaj s montiranom jedinicom za prozračivanje	1
B	Okvir prihvatne košare	1
C	Platnena vreća prihvatne košare	1
D	Srednji dio upravljača	2
E	Valjak prozračivača	1
F	Okretna ručica	4
G	Vijak	4
H	Podloška	4
I	Vodilica kabela	2
J	Držač	1
K	Vijak alatne jedinice	2
–	Imbus ključ	1
–	Upute za uporabu	1

7. Priprema uređaja za rad



Opasnost od ozljeda!

Obratite pozornost na sigurnosne napomene u poglavlju „Za vašu sigurnost“. (⇒ 4.)

Pri podizanju prozračivača iz pakiranja obratite pozornost na podatke u poglavlju „Transport uređaja“. Obavezno nosite rukavice i izbjegavajte kontakt s noževima/opružnim zupcima. (⇒ 4.4)

- Za sve opisane radove postavite uređaj na ravnu i čvrstu podlogu.
- Prije prve upotrebe izvadite valjak prozračivača s donje strane uređaja. U tu svrhu uklonite kableske vezice.

7.1 Montaža upravljača



- Otvorite brzi pritezač (1) i preklopite donji dio upravljača (2) prema natrag. Držite na željenoj visini i ponovno zatvorite brzi pritezač.
- Oba srednja dijela upravljača (D) pričvrstite na donji dio upravljača (2), kao što je prikazano. U tu svrhu vijke (G) umetnite izvana u za to predviđene otvore i na unutarnjoj strani najprije postavite ploču (H) te sve pričvrstite okretnim ručicama (F). Na desnoj vanjskoj strani dodatno se postavlja još jedna vodilica kabela (I)
- Zatim gornji dio upravljača (3) na jednak način montirajte na srednje dijelove upravljača (D).
- Na kraju utisnite elektrokabel (4) u vodilice kabela (I).

7.2 Montaža prihvatne košare



- Platnenu vreću prihvatne košare (1) povucite kao što je prikazano, zajedno s podnom pločom prema dolje, preko okvira prihvatne košare (2). Ručka (3) mora se nalaziti na vanjskoj strani platnene vreće.
- Integrirane plastične profile (4) prebacite preko okvira prihvatne košare i pričvrstite.
- Objesite prihvatnu košaru. (⇒ 7.5)

7.3 Zamjena jedinice za prozračivanje / valjka prozračivača



- Ugasite elektromotor i izvucite mrežni utikač. (⇒ 10.4)
- Postavite uređaj u položaj za čišćenje. (⇒ 11.2)

Demontaža jedinice za prozračivanje / valjka prozračivača:

- **1** Vijke (1) na desnoj strani uređaja odvijte s pomoću imbus ključa (sadržan u opsegu isporuke).
- **2** Jedinicu za prozračivanje / valjak prozračivača (2) podignite na desnoj strani.
- **3** Izvucite na lijevoj strani.

Montaža jedinice za prozračivanje / valjka prozračivača:

- **i** Vijci (1) se nakon svake pete montaže i demontaže jedinice za prozračivanje / valjka prozračivača moraju zamijeniti. Rezervne dijelove možete dobiti kod ovlaštenog STIHL trgovca.

- Držač (3) postavite na ležaj (4) na kraju jedinice za prozračivanje / valjka prozračivača (2).
- Umetnite jedinicu za prozračivanje / valjak prozračivača u prednje vratilo.
- Drugi kraj jedinice za prozračivanje / valjka prozračivača utisnite zajedno s držačem (3), uz ravnu stranu okrenutu prema van, u držač na uređaju.
- Umetnite vijke (1) te ih zategnite.

7.4 Preklapanje upravljača



Opasnost od ukleštenja!

Otpuštanjem brzog pritezača (1) odn. okretne ručice (3), može se preklopiti upravljač. Stoga tijekom otpuštanja okretnih ručica upravljač (2) stalno držite jednom rukom na najvišem mjestu.

Transportni položaj – za uštedu prostora prilikom transporta i čuvanja:

- Po potrebi skinite prihvatnu košaru. (⇒ 7.5)
- Upravljač (2) držite jednom rukom na najvišem mjestu, otvorite brzi pritezač (1) i pažljivo preklopite upravljač prema naprijed i polegnite na uređaj.
- Otvorite okretne ručice (3) između gornjeg i donjeg dijela upravljača toliko da se mogu slobodno pomicati i preklopite upravljač (2) prema natrag.
- Zatim otvorite okretne ručice između gornjeg i donjeg dijela upravljača i preklopite gornji dio upravljača prema naprijed. Vodite računa da se ne ošteti električni kabel (4).

Radni položaj – za guranje uređaja:

- Ponovno otklopite upravljač (2) i stalno ga držite jednom rukom.
- Najprije zategnite okretne ručice (3) između gornjeg i donjeg dijela upravljača, a zatim između srednjeg i donjeg dijela upravljača te ponovno zatvorite brzi pritezač (1).

7.5 Prihvatna košara



Vješanje:

- Otvorite i držite zaklopku za izbacivanje (1).
- Objesite prihvatnu košaru (2) pridržnim elementima (3) u prihvate (4) na poleđini uređaja.
- Zatvorite zaklopku za izbacivanje (1).

Skidanje:

- Otvorite i držite zaklopku za izbacivanje (1).
- Podignite prihvatnu košaru (2) i skinite je prema natrag.
- Zatvorite zaklopku za izbacivanje (1).

7.6 Podešavanje visine upravljača



Opasnost od ukleštenja!

Otpuštanjem brzih pritezača (1) može doći do preklapanja upravljača. Stoga prilikom otpuštanja brzih pritezača stalno držite upravljač (2) na najvišem položaju jednom rukom.

- **1** Otvorite brze pritezača (1) dok se ne mogu slobodno pomicati.

- **2** Upravljač (2) držite u željenom položaju u jednom od četiri uskočna položaja.
- Zatvorite brzi pritezač (1).

8. Napomene uz rad



Opasnost od ozljeda!

Odmah raspetljajte kabel u slučaju da je zapetljan.

Prilikom rada s uređajem vodite priključni vod iza sebe. Priključni se kabeli prilikom prozračivanja/pročešljavanja mogu slučajno oštetiti ili se preko njih možete spotaknuti. Zbog toga mogu lako izazvati nezgodu. Stoga tijekom rada priključni kabel uvijek mora biti vidljiv na već obrađenoj travnatoj površini.

8.1 Napomene uz postupak prozračivanja

Trava bi **redovitim postupkom prozračivanja** trebala postati manje osjetljiva na sušu, vrućinu i hladnoću. Godišnji postupak prozračivanja čini travu otpornijom na bolesti, a osim toga uklanjaju se tvrda mjesta tla i izgažene površine (nastale zbog igre loptom, zabava ili proslava). – Trava nakon toga raste ravnomjerno te je zelenija.

Ispravno vrijeme:

Najbolje vremensko razdoblje za provođenje godišnjeg postupka prozračivanja jest proljeće. Ako se travnata površina obrađuje prozračivačem više od jednom godišnje,

onda se ne bi trebalo vršiti prozračivanje u vrućim ljetnim mjesecima niti nakon sredine jeseni.

Trava nakon postupka prozračivanja treba nekoliko tjedana za obnovu. Postupak prozračivanja za vrijeme faze rasta u proljeće stoga je optimalan.

Travnate površine koje su jako prorasle filcom trave trebalo bi obrađivati dvaput godišnje: prvi put u proljeće i još jednom u jesen.

Priprema travnate površine:

Prije prozračivanja travu treba pokositi na visinu od oko 2 do 3 cm.

Što je trava kraće pokošena, to se bolje može provoditi postupak prozračivanja.

Trava ne smije biti svježije posijana, mokra ili presuha.

Savjeti za optimalan radni rezultat:

- Tlo samo zarezite kako ne biste oštetili korijen trave. (⇒ 10.5)
- Uređaj vodite u ravnim, paralelnim stazama.
- Održavajte ravnomjernu brzinu rada.
- Izbjegavajte dulje zadržavanje na jednom mjestu.
- Kod prejako prorasle trave prođite prozračivačem još jednom poprijeko preko prve staze.

Nakon postupka prozračivanja:

- Travnatu površinu temeljito očistite od materijala nastalog prozračivanjem.
- Pognojite travu i eventualno posijte travu na nastala prazna mjesta.
- Travnatu površinu obilno zalijte vodom.

8.2 Napomene za pročešljavanje

Osim prozračivanja, **pročešljavanje** trave također je važno za postizanje ravnomjerne, njegovane zelene površine.

Obradom s pomoću valjka prozračivača iščešljava se površinski sloj filca trave. Tako tlo bolje upija zrak i hranjive tvari te se sprječava nakupljanje vlage.

Ispravno vrijeme:

Za razliku od prozračivanja, pročešljavanje se može izvoditi tijekom cijele godine i korisno je za sprječavanje zgušnjavanja površine.

Priprema travnate površine:

Prije pročešljavanja travu treba pokositi na visinu od oko 2 do 3 cm.

Trava ne smije biti svježije posijana, mokra ili presuha.

Savjeti za optimalan radni rezultat:

- Odaberite odgovarajuću radnu dubinu. (⇒ 10.5)
- Uređaj vodite u ravnim, paralelnim stazama.
- Održavajte ravnomjernu brzinu rada.
- Izbjegavajte dulje zadržavanje na jednom mjestu.
- Kod prejako prorasle trave pročešljajte još jednom poprijeko prve staze.

Nakon pročešljavanja:

- Travnatu površinu temeljito očistite od biljnih ostataka.
- Travnatu površinu obilno zalijte vodom.

8.3 Radno područje rukovatelja



- Iz sigurnosnih razloga, rukovatelj se čitavo vrijeme rada elektromotora mora zadržati u radnom području iza upravljača. Uvijek poštujujte sigurnu udaljenost koju nameće upravljač.
- Prozračivačem smije rukovati isključivo jedna osoba; drugi se moraju držati podalje od opasnog područja. (⇒ 4.)

8.4 Pravilno opterećenje elektromotora

Opterećenje prozračivača treba održavati na razini na kojoj ne dolazi do bitnog smanjenja broja okretaja elektromotora.

Kod pada broja okretaja smanjite brzinu kretanja. Ako je potrebno, odaberite malu radnu dubinu i nakon toga nastavite s postupkom prozračivanja/pročešljavanja.

8.5 Termička zaštita od preopterećenja elektromotora

Ako prilikom rada dođe do preopterećenja elektromotora, ugrađena termička zaštita od preopterećenja samostalno isključuje elektromotor.

Uzroci preopterećenja:

- prevelika brzina kretanja
- noževi/opružni zupci sijeku preduboko u tlo
- neodgovarajući ili predugačak priključni kabel – pad napona (⇒ 10.1)
- nedovoljno čišćenje dovoda rashladnog zraka

Ponovno pokretanje

Nakon hlađenja koje traje do 10 minuta (ovisno o temperaturi okoline) ponovno pokrenite uređaj na uobičajeni način. (⇒ 10.)

8.6 Kada jedinica za prozračivanje / valjak prozračivača blokira

Odmah ugasiite elektromotor i izvucite mrežni utikač. Zatim pregledajte ima li oštećenja na stroju, posebno na jedinici za prozračivanje ili valjku prozračivača, i uklonite uzrok smetnje.

9. Sigurnosne naprave

Uređaj je opremljen brojnim sigurnosnim napravama radi sigurne upotrebe i zaštite od nestručnog rukovanja.



Opasnost od ozljeda!

Ako dođe do kvara na određenoj sigurnosnoj napravi, uređaj se ne smije stavljati u pogon. Obratite se ovlaštenom trgovcu, STIHL preporučuje ovlaštenog STIHL trgovca.

9.1 Zaštitne naprave

Prozračivač je opremljen zaštitnim napravama koje sprječavaju nehotični kontakt s noževima/opružnim zupcima i izbačenim materijalom nastalim prozračivanjem.

Tu se ubrajaju kućište, prihvatna košara, zaklopka za izbacivanje i pravilno montiran upravljač.

9.2 Dvoručno upravljanje

Elektromotor se može uključiti ako desnom rukom pritisnete i držite gumb za uključivanje te zatim lijevom rukom povučete stremen za zaustavljanje motora prema upravljaču.

10. Pokretanje uređaja

10.1 Priklučivanje uređaja na električnu mrežu



Opasnost od strujnog udara!

Obratite pozornost na sigurnosne napomene u poglavlju „Za vašu sigurnost“ (⇒ 4.).

Kod uporabe kablenskog bubnja, priključni kabel mora biti do kraja odmotan jer inače može doći do gubitka snage i pregrijavanja izazvanih električnim otporom.

Za priklučivanje smiju se koristiti samo kabeli koji nisu lakši od sljedećih gumenih crijeva:

H07 RN-F DIN/VDE 0282

Minimalni poprečni presjek:

do 25 m dužine: 1,5 mm²

do 50 m dužine: 2,5 mm²

Spojke priključnog kabela moraju biti izrađene od gume ili presvučene gumom te odgovarati sljedećoj normi:

DIN/VDE 0620

Mrežni napon i frekvencija moraju se poklapati s podacima na natpisnoj pločici, odn. s podacima u poglavlju „Tehnički podaci“ (⇒ 17.).

Mrežni priključni kabel mora imati odgovarajući osigurač (⇒ 17.).

Ovaj uređaj predviđen je za rad na električnoj mreži koja ima sistemsku impedanciju $Z_{maks.}$ na predajnoj točki (kućni priključak) od maksimalno **0,49 oma** (pri 50 Hz).

Korisnik mora provjeriti odgovara li električna mreža ovdje navedenim zahtjevima. Ako je potrebno, podaci o sistemskoj impedanciji mogu se saznati od lokalnog poduzeća za opskrbu električnom energijom.

10.2 Pričvrsnica za vlačno rasterećenje



Tijekom rada pričvrsnica za vlačno rasterećenje sprječava neželjeno izvlačenje priključnog kabela i time moguće štete mrežnog priključka na uređaju.

Stoga priključni kabel treba biti proveden kroz pričvrsnicu za vlačno rasterećenje.

- Priklučnim kabelom (1) napravite petlju i provedite ga kroz otvor (2).
- Omotajte petlju preko kuke (3) i stegnite.

10.3 Uključivanje prozračivača



Opasnost od ozljeda!

Prozračivač nikada nemojte nakretati za paljenje motora.

- Pritisnite i držite **1** gumb za uključivanje (1).
- Povucite **2** stremen za zaustavljanje motora (2) prema upravljaču i držite ga.
- Gumb za uključivanje (1) možete ponovno pustiti nakon aktiviranja stremena za zaustavljanje motora (2).

- Obradite površinu travnjaka.



U slučaju dubokog položaja jedinice za prozračivanje / valjka prozračivača, prozračivač se prilikom pokretanja može trznuti unatrag.

10.4 Isključivanje prozračivača



- Pustite stremen za zaustavljanje motora (1). Elektromotor i jedinica za prozračivanje / valjak prozračivača zaustavljaju se nakon kratkog zaustavnog vremena.

10.5 Namještanje radne dubine



Radna se dubina može namjestiti kontinuirano.

Raspon namještanja: **15 mm**.

- Ugasite elektromotor. (⇒ 10.4)
- Okretanjem okretne ručice promijenite položaj radne dubine (1) jedinice za prozračivanje / valjka prozračivača.

u smjeru kazaljke na satu: spuštanje jedinice za prozračivanje / valjka prozračivača

suprotno od kazaljke na satu: podizanje jedinice za prozračivanje / valjka prozračivača

Transportni položaj: jedinica za prozračivanje / valjak prozračivača potpuno podignut, ne prodire u tlo.

Napomena:

- Postupak prozračivanja/pročešljavanja uvijek započnite s malom radnom dubinom. Ako je rezultat nedovoljan, postepeno povećavajte radnu dubinu.

- **Istrošenost noževa/opružnih zubaca** može se izjednačiti odabirom veće radne dubine.
- Najdublju postavku ne biste trebali upotrebljavati ako stroj ima nove noževe/opružne zupce jer bi u tom slučaju prilikom prozračivanja/pročešljavanja moglo doći do oštećenja korijena trave.



Radna dubina ovisi o istrošenosti noževa/opružnih zubaca i tlu. Rotacijom noževa/opružnih zubaca i vlastitom težinom prozračivača se pritišće prema površini travnjaka: Na mekom će tlu on stoga dublje prodirati u tlo nego što će to činiti na čvršćoj podlozi.

10.6 Pražnjenje prihvatne košare



Opasnost od ozljeda!

Zbog sigurnosnih razloga ugassite elektromotor i izvucite mrežni utikač prije pražnjenja prihvatne košare (1).

- Skinite prihvatnu košaru (1). (⇒ 7.5)
- Ispraznite materijal nastao prozračivanjem.
- Objesite prihvatnu košaru (1). (⇒ 7.5)

11. Održavanje

11.1 Općenito



Opasnost od ozljeda!

Obratite pozornost na sigurnosne napomene u poglavlju „Za vašu sigurnost“ (⇒ 4.).

Godišnje održavanje koje obavlja ovlašteni serviser:

Prozračivač bi jednom godišnje trebao provjeriti ovlašteni serviser. STIHL preporučuje ovlaštenog STIHL trgovca.

11.2 Čišćenje uređaja



Interval održavanja: Nakon svake uporabe

Temeljitom njegovom uređaj se štiti od oštećenja i produžuje se vijek trajanja.

- Postavite prozračivač na čvrstu, vodoravnu i ravnu podlogu.
- **Položaj za čišćenje:** Skinite prihvatnu košaru (⇒ 7.5). Otvorite brze pritezače (1) i spustite upravljač (2) prema natrag. Podignite prozračivač pažljivim podizanjem ručke za nošenje s prednje strane (3). Uređaj postavite kako je prikazano na slici, a upravljač ostavite da leži na tlu.
- Uređaj očistite samo vodom uz pomoć četke ili krpe. Očistite nataložene ostatke drvenim štapom. Prema potrebi upotrijebite specijalno sredstvo za čišćenje (npr. STIHL specijalno sredstvo za čišćenje).
- Nipošto nemojte usmjeravati mlaz vode ili visokotlačni čistač na električne module kao što su prekidači, dijelovi elektromotora, klinasto remenje, vodovi rashladnog zraka, brtve i ležajevi.
- Očistite jedinicu za prozračivanje / valjak prozračivača.
- Očistite dovod rashladnog zraka bočno na uređaju od nečistoće kako biste osigurali dovoljno hlađenje elektromotora.

11.3 Elektromotor i kotači

Elektromotor ne mora se održavati.

Ležajevi kotača ne moraju se održavati.

11.4 Gornji dio upravljača

Interval održavanja:

Prije svake upotrebe

- Provjerite ima li oštećenja na gornjem dijelu upravljača – obložen je izolacijskim slojem. Ako na njemu postoje oštećenja, nemojte upotrebljavati prozračivač i obratite se ovlaštenom serviseru radi zamjene gornjeg dijela upravljača. STIHL preporučuje ovlaštenog STIHL trgovca.

11.5 Jedinica za prozračivanje



Opasnost od ozljeda!

Istrošeni noževi mogu se odlomiti i izazvati teške ozljede. Održavanje se stoga mora provoditi strogo po propisima.

Interval održavanja:

Prije svake upotrebe

- Podignite prozračivač u položaj za čišćenje. (⇒ 11.2)
- Provjerite istrošenost, čvrsto sjedište, napuknuća i ostala oštećenja na jedinici za prozračivanje (koja se sastoji od vratila noža, noževa, matica, podloški i odstojnih čahura).

Kontrola istrošenosti:

Noževe treba zamijeniti ako se tlo ne zarezuje čak i u većoj radnoj dubini (stupanj 6). Noževi se uvijek moraju

mijenjati u kompletu.

Noževe nikada nemojte dodatno brusiti!

Neispravne ili istrošene dijelove dajte na popravak odn. zamjenu ovlaštenom serviseru. STIHL preporučuje ovlaštenog STIHL trgovca.

11.6 Skladištenje i zimska pauza

- Prozračivač, kao i dodatnu jedinicu za prozračivanje / valjak prozračivača, skladištite u suhoj, zatvorenoj prostoriji u kojoj nema puno prašine. Pripazite da uređaj bude izvan dosega djece.
- Skladištite prozračivač samo u stanju sigurnom za rad, po potrebi preklopite upravljač. (⇒ 7.4)
- Sve matice, svornjake i vijke održavajte čvrsto stegnutima, obnovite nečitljive napomene s opasnostima i upozorenjima na uređaju, provjerite čitav uređaj i prihvatnu košaru kako biste utvrdili ima li znakova istrošenosti i oštećenja. Zamijenite istrošene ili oštećene dijelove.
- Eventualne smetnje na uređaju treba u pravilu ukloniti prije skladištenja.

Kod duljeg perioda neuporabe prozračivača (zimске stanke) dodatno treba obratiti pozornost na sljedeće točke:

- Temeljito očistite sve vanjske dijelove uređaja.
- Dobro nauljite, odn. namastite sve pokretne dijelove.

12. Transport

12.1 Transport



Opasnost od ozljeda!

Prije transporta obratite pozornost na poglavlje „Za vašu sigurnost“.
(⇒ 4.)

Prilikom transporta uvijek nosite odgovarajuću zaštitnu odjeću (zaštitne cipele, otporne rukavice). Prije podizanja ili transporta uvijek isključite mrežni kabel.

Nošenje uređaja:

- Prije transportiranja uvijek postavite jedinicu za prozračivanje / valjak prozračivača u najviši položaj kako biste spriječili ozljede i oštećenja podloge. (⇒ 10.5)
- Uvijek pazite da dijelovi tijela, posebice stopala i noge, budu dovoljno udaljeni od noževa/opružnih zubaca.
- Uređaj se smije gurati ili vući preko povišenja (npr. stepenica).
- Prihvatna košara smiju se upotrebljavati isključivo za transportiranje materijala nastalog prozračivanjem.
- **Ako prozračivač nosite sami:** Uređaj podignite odn. nosite za ručku za nošenje otraga (1).
- **Ako prozračivač nose dvije osobe:** Uređaj podignite odn. nosite za ručku za nošenje s prednje strane (2) i za gornji dio upravljača (3) odnosno ako je gornji dio upravljača preklopljen, za donji dio upravljača (4).

Vezanje uređaja:

- Osigurajte prozračivač, prihvatnu košaru i dodatnu jedinicu za prozračivanje / valjak prozračivača na teretnoj platformi odgovarajućim pričvrstnim sredstvima. Uređaj transportirajte samo dok stoji na kotačima.
- Pričvrstite užad, odnosno remenje na donji dio upravljača (4), kao i otraga na ručku za nošenje (1). Po potrebi preklomite upravljač.

13. Minimaliziranje trošenja i izbjegavanje šteta

Važne napomene za održavanje i njegu skupine proizvoda

Ručno vođen prozračivač s mrežnim napajanjem (STIHL RLE)

Tvrtka STIHL ne preuzima odgovornost za materijalne štete i štete nanesene osobama koje su nastale zbog nepoštivanja napatka u uputama za rukovanje, posebice u vezi sa sigurnošću, rukovanjem i održavanjem ili zbog uporabe neodobrenih dogradnih ili rezervnih dijelova.

Molimo vas da svakako obratite pozornost na sljedeće važne napomene kako biste izbjegli oštećenja i pretjerano trošenje svojeg uređaja STIHL:

1. Potrošni dijelovi

Neki dijelovi uređaja STIHL podliježu uobičajenom trošenju čak i pri pravilnoj uporabi te se, ovisno o načinu i duljini uporabe, moraju pravodobno zamijeniti.

Između ostalog u to se ubrajaju :

- Jedinica za prozračivanje
- Valjak prozračivača

- Klinasti remen
- Prihvatna košara

2. Pridržavanje specifikacija navedenih u ovim uputama za uporabu

Korištenje, održavanje i skladištenje uređaja STIHL morate dosljedno provoditi kako je opisano u ovim uputama za uporabu. Za bilo kakvu štetu koja je nastala uslijed nepoštivanja sigurnosnih mjera te napomena za rukovanje i održavanje odgovornost snosi sam korisnik.

To se osobito odnosi na:

- nedovoljno dimenzionirani dovodni kabel (poprečni presjek).
- neodgovarajući električni priključak (napon).
- izmjene na proizvodu koje STIHL nije odobrio.
- uporabu alata ili pribora koji nije dozvoljen, prikladan za uređaj ili je loš po kvaliteti.
- neprimjerenu, odnosno neodgovarajuću uporabu proizvoda.
- uporabu proizvoda u sportske ili natjecateljske svrhe.
- posljedične štete nastale uporabom proizvoda s neispravnim dijelovima.

3. Radovi na održavanju

Redovito provodite sve radove navedene u odlomku „Održavanje“.

Ako korisnik ne može sam obaviti radove na održavanju, treba se obratiti ovlaštenom trgovcu.

STIHL preporučuje obavljanje radova održavanja i popravaka samo kod ovlaštenih STIHL trgovaca.

Ovlašteni STIHL trgovci redovito se školuju i raspoložu tehničkim informacijama.

Nepridržavanje navedenih mjera može prouzročiti štete za koje, u tom slučaju, odgovornost snosi sam korisnik.

Između ostaloga, u to se ubrajaju:

- štete na elektromotoru nastale uslijed nedovoljnog čišćenja dovoda rashladnog zraka.
- korozija i druga oštećenja koja su nastala zbog neodgovarajućeg skladištenja uređaja.
- štete na uređaju uslijed uporabe rezervnih dijelova slabije kvalitete.
- štete nastale kao posljedica nepravodobnog ili nedovoljnog održavanja, odnosno štete nastale zbog održavanja ili popravaka koji nisu obavljani u ovlaštenim servisnim radionicama.

14. Zaštita okoliša



Materijal nastao prozračivanjem ne baca se u otpad nego se kompostira.

Pakiranje, uređaj i dodatni pribor proizvedeni su od reciklirajućih materijala i u skladu s time ih treba zbrinuti.

Razdvojenim, ekološkim zbrinjavanjem ostataka materijala potiče se ponovna upotreba sirovina. Iz tog se razloga uređaj zbrinjava na odgovarajući način nakon isteka uobičajenog vijeka trajanja. Prilikom odlaganja obratite pozornost na upute u poglavlju „Odlaganje“. (⇒ 4.9)

Za informacije o pravilnom zbrinjavanju bačenih proizvoda obratite se centru za reciklažu ili svom ovlaštenom serviseru.

15. Uobičajeni rezervni dijelovi

Jedinica za prozračivanje:
6291 700 3500

Valjak prozračivača:
6291 710 5200

Vijci alatne jedinice:
6291 951 3505

16. EU izjava o usklađenosti

16.1 Ručno vođen prozračivač s mrežnim napajanjem (STIHL RLE)

STIHL Tirol GmbH
Hans Peter Stihl-Straße 5
6336 Langkampfen
Austrija

izjavljujemo uz punu odgovornost da stroj

Ručno vođen prozračivač s mrežnim napajanjem (STIHL RLE),

Marka	STIHL
Vrsta	RLE 240.0
Serijska oznaka	6291

Ispunjava sljedeće direktive EZ-a:
2000/14/EC, 2002/96/EC, 2006/42/EC,
2011/65/EU, 2014/30/EU

Proizvod je razvijen u skladu sa sljedećim normama:
EN 60335-1, EN 50636-2-92

Za razvoj i proizvodnju proizvoda vrijede verzije normi koje su na snazi na dan proizvodnje.

Prijemljeni postupak procjene usklađenosti:
Dodatak V (2000/14/EC)

Naziv i adresa prijavljenog tijela:
TÜV Rheinland LGA Products GmbH
Tillystraße 2
D-90431 Nürnberg

Izrada i pohrana tehničke dokumentacije:
Sven Zimmermann
STIHL Tirol GmbH

Godina proizvodnje i broj stroja navedeni su na natpisnoj pločici uređaja.

Izmjerena razina zvučne snage:
90,1 dB(A)

Jamčena razina zvučne snage:
95 dB(A)

Langkampfen,
2019-01-02 (GGGG-MM-DD)

STIHL Tirol GmbH



Sven Zimmermann

Voditelj Odjela konstrukcije

16.2 Servisa - Rezervni dijelovi

STIHL Tirol GmbH obvezuje se da će preko svog uvoznika opskrbljivati tržište rezervnim dijelovima i servisom sljedećih 7 godina. Uvoznik je trenutno UNIKOMERC - UVOZ d.o.o.

16.3 Adresa glavne uprave tvrtke STIHL

ANDREAS STIHL AG & Co. KG
Postfach 1771
D-71301 Waiblingen

16.4 Adrese distributera STIHL

NJEMAČKA

STIHL Vertriebszentrale AG & Co. KG
Robert-Bosch-Straße 13
64807 Dieburg
Telefon: +49 6071 3055358

AUSTRIJA

STIHL Ges.m.b.H.
Fachmarktstraße 7
2334 Vösendorf
Telefon: +43 1 86596370

ŠVICARSKA

STIHL Vertriebs AG
Isenrietstraße 4
8617 Mönchaltorf
Telefon: +41 44 9493030

ČEŠKA REPUBLIKA

Andreas STIHL, spol. s r.o.
Chrlická 753
664 42 Modřice

16.5 Adrese uvoznika STIHL

BOSNA I HERCEGOVINA

UNIKOMERC d. o. o.
Bišće polje bb
88000 Mostar
Telefon: +387 36 352560
Faks: +387 36 350536

HRVATSKA

UNIKOMERC - UVOZ d.o.o.
 Sjedište:
 Amruševa 10, 10000 Zagreb
 Prodaja:
 Ulica Kneza Ljudevita Posavskog 56,
 10410 Velika Gorica
 Telefon: +385 1 6370010
 Faks: +385 1 6221569

TURSKA

SADAL TARIM MAKİNALARI DIŞ
 TİCARET A.Ş.
 Alsancak Sokak, No:10 I-6 Özel Parsel
 34956 Tuzla, İstanbul
 Telefon: +90 216 394 00 40
 Faks: +90 216 394 00 44

17. Tehnički podaci

Vrsta	RLE 240.0
Serijska oznaka	6291
Motor, izvedba	Elektromotor
Napon	230 V~
Potrošnja	1500 W
Frekvencija	50 Hz
Osigurač	>10 A
Klasa zaštite	II
Vrsta zaštite	IPX4
Uređaj za prozračivanje tla	20 fiksno montiranih noževa
Valjak prozračivača	11 x 2 pomični opružni zupci
Pogon noževa prozračivača / valjka prozračivača	trajni
Broj okretaja motora	4100 o/min
Radna širina	34 cm

Vrsta	RLE 240.0
Radna dubina	kontinuirano, raspon namještanja 15 mm
Promjer prednjeg kotača	140 mm
Promjer stražnjeg kotača	170 mm
Dužina	131 cm
Širina	56 cm
Visina	119 cm
Težina	16 kg
Zapremnina prihvata	50 l

Emisije buke:

Prema Direktivi 2000/14/EC:
 Jamčena razina zvučne snage $L_{WA,d}$ 95 dB(A)

Prema Direktivi 2006/42/EC:
 Razina zvučnog tlaka na radnom mjestu
 L_{pA} 79 dB(A)
 Nesigurnost K_{pA} 3 dB(A)

Vibracije na rukama:

Navedena karakteristična vrijednost vibracija prema normi EN 12096:
 Izmjerena vrijednost
 a_{hw} 5,2 m/s²
 Nesigurnost K_{hw} 2,08 m/s²
 Mjerenje prema normi EN 20643, EN 50636-2-92

18. Traženje pogrešaka

✘ Eventualno potražite ovlaštenog trgovca, STIHL preporučuje ovlaštenog STIHL trgovca.

Smetnja:

Elektromotor se ne pokreće

Mogući uzrok:

- Nema mrežnog napona
- Gumb za uključenje nije pritisnut
- Kada su jedinica za prozračivanje / valjak prozračivača blokirani
- Priključni je kabel/utikač, odn. spojka utikača ili prekidač neispravan
- Termička je zaštita od preopterećenja elektromotora aktivirana

Pomoć:

- Provjerite osigurač (⇒ 10.1)
- Pritisnite gumb za uključenje (⇒ 10.3)
- Očistite kućište i kanal za izbacivanje (izvucite mrežni utikač!) (⇒ 11.2)
- Provjerite, odn. zamijenite kabel/utikač/prekidač (⇒ 10.1), (✘)
- Pustite uređaj da se ohladi (⇒ 8.5), (✘)

Smetnja:

Često izbacivanje osigurača

Mogući uzrok:

- Neprikladni priključni kabel
- Preopterećenje mreže
- Uređaj je preopterećen radom s preduboko namještenim noževima/opružnim zupcima

Pomoć:

- Upotrijebite odgovarajući priključni kabel (⇒ 10.1)
- Priključite uređaj na drugi strujni krug
- Smanjite radnu dubinu i brzinu kretanja (⇒ 10.5)

Smetnja:

Jake vibracije tijekom rada

Mogući uzrok:

- Jedinica za prozračivanje / valjak prozračivača u kvaru

- Pričvršćenje je elektromotora s unutarnjim izgaranjem labavo

Pomoć:

- Provjerite i po potrebi popravite noževe/opružne zupce, držač, vratilo noža, spoj i ležajevne jedinice za prozračivanje / valjka prozračivača (⇒ 11.5), (✘)
- Pritegnite elektromotor (✘)

Smetnja:

Loš radni rezultat

Mogući uzrok:

- Jedinica za prozračivanje / valjak prozračivača namješteni su preduboko (ogoljela mjesta, visoki udio trave u materijalu nastalom prozračivanjem)
- Jedinica za prozračivanje / valjak prozračivača namješteni su previsoko (ne uklanja se dovoljno ili se uopće ne uklanja filc trave)
- Noževi/opružni zupci dosegli su granicu istrošenosti
- Klinasti je remen neispravan, istrošen ili preslabo stegnut

Pomoć:

- Smanjite radnu dubinu (⇒ 10.5)
- Povećajte radnu dubinu (⇒ 10.5)
- Zamjena jedinice za prozračivanje / valjka prozračivača (⇒ 11.5), (✘)
- Zamijenite klinasti remen (✘)

Smetnja:

Noževi/opružni zupci se ne okreću

Mogući uzrok:

- Klinasti je remen neispravan
- Jedinica za prozračivanje / valjak prozračivača u kvaru

Pomoć:

- Zamijenite klinasti remen (✘)

- Popravak jedinice za prozračivanje / valjka prozračivača (⇒ 11.5), (✘)

Smetnja:

Radna se dubina ne može namjestiti

Mogući uzrok:

- Okretna je ručica ili element za namještanje neispravan

Pomoć:

- Popravite okretnu ručicu odn. element za namještanje (✘)

19. Servisni plan

19.1 Potvrda predaje

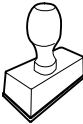
<p>Model: _____</p> <p>Serijski broj:</p> <p><input type="text"/> <input type="text"/> <input type="text"/> <input type="text"/> <input type="text"/> <input type="text"/> <input type="text"/> <input type="text"/> <input type="text"/> <input type="text"/></p> <p>Datum: <input type="text"/> <input type="text"/> <input type="text"/> <input type="text"/> <input type="text"/> <input type="text"/> <input type="text"/> <input type="text"/></p> <div style="text-align: center;">  </div> <p>Sljedeći servis</p> <p>Datum: <input type="text"/> <input type="text"/> <input type="text"/> <input type="text"/> <input type="text"/> <input type="text"/> <input type="text"/> <input type="text"/></p>

19.2 Potvrda servisa



Prilikom radova na održavanju dajte

ove upute za uporabu svom ovlaštenom STIHL trgovcu.

On na označenim poljima potvrđuje da su provedeni servisni radovi.

 Datum obavljenog servisa

 Datum sljedećeg servisa

Vážená zákaznice, vážený zákazník,

těší nás, že jste se rozhodli pro firmu STIHL. Vytváříme a vyrábíme naše výrobky ve špičkové kvalitě odpovídající potřebám našich zákazníků. Tím vznikají výrobky s vysokým stupněm spolehlivosti i při extrémním namáhání.

STIHL je zárukou špičkové kvality také v servisních službách. Náš odborný prodej zajišťuje kompetentní poradenství a instruktáž jakož i obsáhlý technický suport.

Děkujeme Vám za Vaši důvěru a přejeme mnoho spokojenosti s Vaším výrobkem STIHL.

Dr. Nikolas Stihl

DŮLEŽITÉ! PŘED POUŽITÍM SI NÁVOD PŘEČÍST A ULOŽIT PRO DALŠÍ POTŘEBU.

1. Obsah

O tomto návodu k použití	102
Všeobecné informace	102
Návod ke čtení tohoto návodu k použití	102
Provedení podle země vývozu	102
Popis stroje	103
Pro vaši bezpečnost	103
Všeobecně	103
Varování – nebezpečí úrazu elektrickým proudem	104
Oděv a příslušenství	105
Transportování stroje	105
Před zahájením práce	105
Během práce	106
Údržba, čištění, opravy a uskladnění	107
Uskladnění při delších provozních přestávkách	108
Likvidace	108
Popis symbolů	109
Rozsah dodávky	109
Příprava stroje k provozu	109
Montáž vodicího držadla	109
Montáž sběrného koše	110
Výměna vertikutační jednotky / odvodušňovacího válce	110
Sklopení vodicího držadla	110
Sběrný koš	110
Seřízení výšky vodicího držadla	111
Pokyny pro práci	111
Pokyny pro vertikutaci	111
Pokyny k vyčesávání	111
Pracovní oblast obsluhy	112
Správné zatížení elektromotoru	112
Tepelná ochrana elektromotoru proti proudovému přetížení	112
Dojde-li k zablokování vertikutační jednotky / provzdušňovacího válce	112
Bezpečnostní zařízení	112
Ochranná zařízení	112
Dvojruční ovládání	112
Uvedení stroje do provozu	112
Připojení stroje k elektrické síti	112
Odlehčení tahu kabelu	113
Zapnutí prořezávače	113
Vypnutí prořezávače	113
Nastavení pracovní hloubky	113
Vyprázdnění sběrného koše	114
Údržba	114
Všeobecně	114
Čištění stroje	114
Elektromotor a kola	114
Horní díl vodicího držadla	114
Vertikutační jednotka	114
Uskladnění stroje a zimní přestávka	115
Přeprava stroje	115
Přeprava stroje	115
Opatření pro minimalizování opotřebení a zabránění vzniku škod	115
Ochrana životního prostředí	116
Běžné náhradní díly	116
Prohlášení o shodnosti výroby EU	116
Elektrický prořezávač s ručním ovládáním (STIHL RLE)	116
Servisní organizace	117
Adresa ředitelství společnosti STIHL	117
Adresy prodejních organizací STIHL	117
Adresy importérů produktů STIHL	117

Technické údaje	118
Hledání závad	118
Servisní plán	119
Potvrzení předání	119
Potvrzení servisu	119

2. O tomto návodu k použití

2.1 Všeobecné informace

Tento návod k použití platí jako **originální návod k použití** výrobce ve smyslu směrnice ES 2006/42/EC.

Společnost STIHL neustále pracuje na dalším technickém vývoji a rozšiřování sortimentu svých výrobků, proto si vyhrazujeme právo na změny obsahu dodávek týkající se vzhledu, konstrukce a vybavení.

Z údajů a vyobrazení uvedených v tomto katalogu nemohou být z tohoto důvodu vyvozeny žádné právní nároky.

V tomto návodu k použití jsou případně popsány modely, které nejsou dostupné v každé zemi.

Tento návod k použití je chráněn autorskými právy. Všechna práva jsou vyhrazena, zvláště právo na rozmnožování, překlady a zpracování elektronickými systémy.

2.2 Návod ke čtení tohoto návodu k použití

Obrázky a texty popisují určité manipulační kroky.

V návodu k použití jsou vysvětleny také veškeré obrázkové symboly umístěné na stroji.

Směr pohledu:

Směr pohledu při označení směru „**vlevo**“ a „**vpravo**“ je v tomto návodu k použití vysvětlen takto:
Obsluha stojí za strojem a dívá se dopředu ve směru jízdy.

Odkaz na příslušnou kapitolu:

Šipka ukazuje na související kapitoly a podkapitoly, ve kterých lze najít další vysvětlení. V následujícím příkladu je uveden odkaz na příslušnou kapitolu: (⇒ 3.)

Označení jednotlivých textových bloků:

Popsané pokyny mohou být označeny podle následujících příkladů.

Manipulační kroky vyžadující přímý zákrok obsluhy:

- Pomocí šroubováku uvolněte šroub (1), stiskněte páku (2)...

Všeobecný výčet:

- Použití stroje při sportovních nebo soutěžních akcích

Texty se zvláštním významem:

Textové bloky se zvláštním významem jsou za účelem zdůraznění zvláštního významu označeny v návodu k použití jedním z následujících symbolů.



Nebezpečí!

Nebezpečí nehody a těžkých úrazů osob. Zde je nutno dodržovat určitá pravidla nebo se něco zakazuje.



Varování!

Nebezpečí úrazu osob. Dodržováním předepsaných pravidel lze možným nebo pravděpodobným úrazům zabránit.



Pozor!

Dodržováním předepsaných pravidel lze zabránit lehkým úrazům, resp. vzniku materiálních škod.



Upozornění

Informace pro lepší využití funkcí stroje a pro zabránění případné nesprávné obsluhy.

Texty k obrázku:

Obrázky, které vysvětlují použití stroje, se nacházejí na začátku návodu k použití.

Symbol fotoaparátu slouží k propojení určitého obrázku v obrázkové části s odpovídajícím textem v návodu k použití.



2.3 Provedení podle země vývozu

Společnost STIHL dodává stroje s různými elektrickými zástrčkami a spínači v závislosti na zemi vývozu.

Na obrázcích jsou stroje zobrazeny s eurozástrčkami; stroje s jiným provedením zástrček se připojují do elektrické sítě podobným způsobem.

3. Popis stroje



- 1 Horní díl vodicího držadla
- 2 Páka pro zastavení motoru
- 3 Zapínací tlačítko
- 4 Křídlová matice
- 5 Vedení kabelu
- 6 Střední díl vodicího držadla
- 7 Sběrný koš
- 8 Vyhazovací klapka
- 9 Spodní díl vodicího držadla
- 10 Rychloupínací páka
- 11 Držadlo pro nošení vzadu
- 12 Zadní kolo
- 13 Přední kolo
- 14 Skříň
- 15 Křídlová matice pro regulaci pracovní hloubky
- 16 Držadlo pro nošení vpředu
- 17 Typový štítek se sériovým číslem stroje

4. Pro vaši bezpečnost

4.1 Všeobecně



Při práci se strojem bezpodmínečně dodržujte tyto bezpečnostní předpisy.



Před prvním uvedením stroje do provozu si pozorně přečtěte celý návod k použití. Návod k použití pečlivě uložte pro pozdější potřebu.

Tato bezpečnostní opatření je nutno bezpodmínečně dodržovat v zájmu vaší vlastní bezpečnosti, avšak jejich výčet není konečný. Používejte stroj vždy s rozumem a s vědomím zodpovědnosti a pamatujte na to, že uživatel zodpovídá za úrazy dalších osob nebo poškození jejich majetku.

Důkladně se seznámte s ovládacími prvky a použitím stroje.

Stroj smí používat pouze osoby, které si přečetly návod k použití a jsou obeznámeny s ovládáním stroje. Před prvním uvedením stroje do provozu musí uživatel absolvovat odborné a praktické zaškolení. Uživatelé musí být ze strany prodejce nebo jiné odborně způsobilé osoby vysvětleno, jak se musí stroj obsluhovat.

Při tomto zaškolení musí být uživateli zvláště zdůrazněno, že je pro práci se strojem nezbytná nejvyšší opatrnost a koncentrace.

Zbytková rizika nebude nikdy možno zcela vyloučit ani tehdy, jestliže tento stroj budete obsluhovat předepsaným způsobem.



Riziko smrti udušením!

Děti by se mohly při hře s obalovým materiálem udusit. Bezpodmínečně tedy zabraňte dětem v přístupu k obalovému materiálu.

Stroj včetně všech nástaveb svěřujte, resp. půjčujte pouze osobám, které jsou s tímto modelem a jeho obsluhou důkladně seznámeny. Návod k použití je součástí stroje a musí být vždy předán společně s ním.

Přístroj by neměly používat děti, osoby s omezenými tělesnými, sensorickými nebo duševními schopnostmi, nezkušené osoby ani osoby, které se neseznámily s pokyny k obsluze stroje.

Nikdy nedovolte používat stroj dětem nebo mládeži do 16 let. Místními předpisy může být minimální věk obsluhy stroje upraven jinak.

Stroj používejte pouze tehdy, pokud jste odpočinutí a v dobré tělesné i duševní kondici. V případě, že jste zdravotně handicapováni, měli byste se dotázat svého lékaře, zda smíte se strojem pracovat. Se strojem se nesmí pracovat po požití alkoholu, drog nebo léků, které ovlivňují reakční schopnost.



Varování! Tento stroj vytváří během provozu elektromagnetické pole, které za určitých okolností může nepříznivě ovlivňovat některé aktivní nebo pasivní zdravotnické implantáty. Osobám s takovými implantáty se důrazně doporučuje, aby se před zahájením obsluhování stroje poradily se svým lékařem nebo s výrobcem implantátu.

Použití v souladu s určením:

Stroj je určen pouze k vertikaci a vyčesávání trávníku. Jiné použití není dovoleno, jinak hrozí nebezpečí úrazu nebo poškození stroje.

Stroj je koncipován pro soukromé využití.

Pozor – nebezpečí úrazu!

Pro zabránění nebezpečí úrazu uživatele se stroj nesmí používat pro následující práce (výčet příkladů není úplný):

- stříhání houští, živých plotů a křoví,
- sekání popínavých rostlin,

- údržbu trávníků na střechách a v balkonových květinových truhlících,
- drčení a rozmělnění odřezků větví stromů a keřů,
- čištění chodníků (vysávání, vyfukování),
- vyrovnávání nerovností půdy, jako např. krtinců,
- přepravování směsi materiálů po vertikutaci, kromě přepravy ve sběrném koši, který je k tomu určen.

Z bezpečnostních důvodů je zakázáno, s výjimkou odborné montáže příslušenství schváleného firmou STIHL, provádět na stroji jakékoliv změny. Takové jednání má kromě toho za následek zrušení všech nároků vyplývajících ze záruky. Informace o schváleném příslušenství obdržíte u Vašeho odborného prodejce STIHL.

Zejména je zakázána jakákoliv manipulace se strojem, která by změnila výkon nebo otáčky spalovacího motoru nebo elektromotoru.

Se strojem není dovoleno transportovat žádné předměty, zvířata nebo osoby, obzvláště děti.

Při použití stroje na veřejných zelených plochách, v parcích, na sportovištích, veřejných komunikacích a v zemědělském či lesním hospodářství se musí pracovat s nejvyšší opatrností.



Pozor! Zdraví škodlivé vibrace! Nadměrné zatížení vibracemi může mít za následek ohrožení krevního oběhu nebo nervové soustavy, obzvláště u osob s problematickým krevním oběhem. Pokud se objeví symptomy, které by mohly být vyvolány následkem vibrací, obraťte se na lékaře.

K těmto příznakům, vyskytujícím se převážně v prstech, rukou nebo v zápěstí, patří např. (výčet příkladů je neúplný):

- necitlivost,
- bolesti,
- svalová slabost,
- změny zabarvení pokožky,
- nepříjemné brnění.

Během provozu držte vodící držadlo pevně, nikoli však křečovitě oběma rukama v místech, která jsou k tomu určena.

Dobu práce plánujte vždy tak, abyste se vyhnuli vysokému zatížení po delší časové období.

4.2 Varování – nebezpečí úrazu elektrickým proudem



Pozor – nebezpečí úrazu elektrickým proudem!

Pro elektrickou bezpečnost musí být všechny díly, které slouží k napájení proudem (síťové kabely, zástrčky, vypínače, prodlužovací kabel), nepoškozené a musí odpovídat předpisům.



Není dovoleno používat poškozené kabely, spojky a zástrčky nebo předpisům nevyhovující přívodní, příp. prodlužovací kabely. Z toho důvodu **před každým použitím** kontrolujte napájení proudem, přívodní a prodlužovací kabel, zda nevykazují známky poškození či stárnutí materiálu (praskliny).

Uvádějte stroj do provozu pouze s odvinutým síťovým kabelem.

Pokud používáte prodlužovací kabel navinutý na bubnu, je nutné tento kabel před použitím zcela odvinout.

Poškozený prodlužovací kabel nikdy nepoužívejte. Poškozené prodlužovací kabely neopravujte, ale okamžitě je vyměňte za nové.

Jsou-li kabely poškozené nebo opotřebované, stroj se nesmí používat. Zejména je nutno zkontrolovat poškození a projevy stárnutí přívodního síťového kabelu.

Údržbářské práce a opravy přívodních síťových vedení smí provádět pouze speciálně vyškolení odborníci.

Nebezpečí úrazu elektrickým proudem!

Poškozený kabel nezapojujte do elektrické sítě, a pokud je zapojený do sítě, nikdy se ho nedotýkejte před odpojením ze sítě. Poškozené kabely mohou vést ke kontaktu s částmi pod napětím.

Vertikutační jednotky / odvodušňovací válce se dotýkejte teprve tehdy, je-li stroj odpojen ze sítě.

Vždy předem zkontrolujte, zda je použité přívodní síťové vedení dostatečně jištěno.



I navzdory tomu, že je elektromotor chráněn před střikající vodou, nesmí se pracovat se strojem během deště ani v mokřem prostředí.

Používejte výhradně prodlužovací kabely izolované proti vlhkosti, vhodné pro použití stroje ve venkovním prostředí (⇒ 10.1).

Při rozpojování přívodního kabelu uchopte vždy přímo těleso vidlice a zásuvky, nikdy netahajte za přívodní kabely.

Přívodní nebo prodlužovací kabel při vertikutaci/vyčesávání udržujte v bezpečné vzdálenosti od řezných nožů /

pružných prstů, abyste se vyhnuli poškozením, která by mohla vést ke kontaktu se součástmi pod napětím.

Při nehodě nebo poruše provozu prořezávač ihned vypněte a zástrčku vytáhněte ze sítě.

Pokud dojde při používání stroje k zauzení nebo poškození přírodního elektrického kabelu nebo prodlužovacího kabelu (např. přejetím), prořezávač ihned vypněte a vytáhněte zástrčku ze sítě. Zkontrolujte kabel a příp. jej vyměňte.

Pokud je stroj připojen k elektrickému agregátu, dbejte na to, aby nedošlo k poškození v důsledku kolísání proudu.

Stroj zapojujte pouze do elektrické sítě, kterou doporučujeme vybavit proudovým chráničem se jmenovitým vybavovacím rozdílovým proudem max. 30 mA. V případě nejasností se obraťte na odborníka s elektrotechnickou kvalifikací.

Pro zajištění elektrické bezpečnosti dbejte na to, aby byl elektrický kabel vždy správně namontován na vodicím držadle.

4.3 Oděv a příslušenství



Při práci vždy používejte pevnou obuv s drsnou podrážkou. Nikdy nepracujte bosí ani například v sandálech.



Během práce noste vhodné ochranné brýle.



Při údržbových a čistících pracích, jakož i při transportu stroje navíc používejte pevné rukavice a dlouhé vlasy si sepněte a zabezpečte je (šátkem na hlavu, čepicí atd.).

Stroj se smí provozovat jen v dlouhých kalhotách a těsně přiléhajícím oblečení.

Nikdy nenoste volné šaty, které by se mohly zachytit o pohybující se díly stroje (ovládací páky) – také žádné šperky, kravaty a šály.

4.4 Transportování stroje

Pro zabránění nebezpečí poranění na ostrých hranách a popálení na horkých dílech stroje pracujte jen v pracovních rukavicích.

Před přepravou stroj vždy vypněte, vytáhněte síťový kabel a vyčkejte, než se řezné nože / pružné prsty zcela zastaví.

Stroj transportujte pouze s ochlazeným elektromotorem.

Respektujte hmotnost stroje a podle potřeby používejte pro nakládání vhodné nakládací pomůcky (nakládací plošiny, zdvihací zařízení).

Stroj se společně transportovanými díly stroje (např. sběrným košem) zajistěte na ložné ploše použitím dostatečně dimenzovaných vázacích prostředků (upínací popruhy, lana atd.).

Při zvedání a přenášení zabraňte kontaktu s řeznými noži / pružnými prsty.

Dodržujte pokyny uvedené v kapitole „Transportování stroje“. Zde je popsáno, jak se musí stroj zvedat, resp. pevně upevňovat. (⇒ 12.1)

Při transportu stroje dodržujte platné regionální zákonné předpisy, zejména předpisy o bezpečnosti a zajištění nákladu během transportu a způsobu dopravy předmětů na ložné ploše.

4.5 Před zahájením práce

Je nutno zajistit, aby se strojem pracovaly pouze osoby, které znají návod k použití.

Dodržujte pokyny uvedené v kapitole „Nebezpečí úrazu elektrickým proudem“ (⇒ 4.2).

Dodržujte platné komunální předpisy pro provozní dobu zahradní techniky s elektromotorem.

Nepoužívejte stroj na dlážděném nebo štěrkovém povrchu, protože vymrštěný materiál může vést ke zranění.

Pozemek, na kterém se má se strojem pracovat, důkladně překontrolujte a předem odstraňte všechny kameny, klacky, dráty, kosti či jiná cizí tělesa, která by mohla být strojem odmrštěna. Překážky (jako např. pařezy, kořeny) lze ve vysoké trávě snadno přehlédnout.

Označte si proto před zahájením práce se strojem všechny cizí objekty skryté v zatravněné ploše (překážky), které není možné odstranit.

Před použitím stroje se musí vyměnit všechny vadné, opotřebené a poškozené součásti. Neprodleně vyměňte nečitelné či poškozené výstražné a bezpečnostní symboly na stroji. Specializovaný prodejce strojů STIHL má k dispozici náhradní samolepky s upozorněním i všechny další náhradní díly.

Stroj se smí používat pouze v provozně bezpečném stavu. Před každým uvedením stroje do provozu zkontrolujte:

- zda je stroj v předepsaném smontovaném stavu,

- zda je vertikutační jednotka / odvzdušňovací válec v bezvadném stavu (nožový hřídel, řezné nože / pružné prsty, držák a šroubové spojení) – zkontrolujte zejména jejich bezpečné upevnění, poškození (vruby nebo praskliny) a opotřebením,
- zda jsou v bezvadném stavu ochranná zařízení (např. vyhazovací klapka, skříň, vodicí držadlo, páka pro zastavení motoru) a zda řádně fungují,
- zda není sběrný koš poškozen a zda je namontován kompletně – poškozený sběrný koš se nesmí používat.

V případě potřeby proveďte veškeré nutné práce, příp. vyhledejte odborného prodejce. Společnost STIHL doporučuje odborného prodejce STIHL.

4.6 Během práce

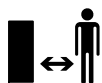

Se strojem nikdy nepracujte, pokud se v nebezpečné oblasti zdržují zvířata nebo osoby, zvláště děti.

Na stroji nainstalované bezpečnostní spínače a bezpečnostní zařízení nesmějí být odstraněny ani přemostěny. Nikdy nefixujte zejména páku pro zastavení motoru na držadle pro ruční vedení stroje (např. přivázáním).

Vodicí držadlo musí být vždy správně namontováno a nesmí se měnit. Stroj nikdy nespouštějte do provozu se sklopeným vodicím držadlem.

Na vodicí držadlo nikdy nezavěšujte žádné předměty (např. pracovní oděv). Prodlužovací kabel se nesmí namotávat na vodicí držadlo.

Pracujte jen za denního světla nebo při dobrém umělém osvětlení.

Nepracujte se strojem při dešti, bouřce a zejména ne při nebezpečí úderu blesku.

Na vlhkém podkladu se kvůli snížené stabilitě postroje obsluhy zvyšuje riziko úrazu.

Pracujte obzvláště opatrně, abyste zabránili uklouznutí. Je-li to možné, vyhněte se používání stroje na vlhkém podkladu.

Nenechávejte stroj stát v dešti.

Zapnutí stroje:

Při zapínání stroje postupujte opatrně, viz příslušné pokyny v kapitole „Uvedení stroje do provozu“. (⇒ 10.) Dbejte na dostatečnou vzdálenost nohou od vertikutační jednotky / provzdušňovacího válce.

Stroj musí při zapnutí stát na rovné ploše.

Stroj se nesmí před zapnutím a během zapínacího procesu naklápět.

Nezapínejte elektromotor, pokud není vyhazovací kanál zakrytý vyhazovací klapkou, resp. sběrným košem.

Vyhnete se častému zapínání během krátké doby, obzvláště pak „hraní“ si se zapínacím tlačítkem. Nebezpečí přehřátí elektromotoru!

Z důvodu kolísání napětí, způsobeného rozběhem stroje, může při nepříznivých podmínkách sítě dojít k rušení jiných zařízení, připojených do stejného zásuvkového okruhu. V takovém případě proveďte přiměřená opatření (např. stroj připojte do jiného zásuvkového okruhu než rušením postižené zařízení, pro provoz stroje použijte zásuvkový okruh s nižší impedancí).

Práce na svazích:

Na svazích se pohybujte vždy napříč sklonu, nikdy podélně.

Pokud uživatel při práci v podélném směru ztratí kontrolu, mohl by být navíc přejat vertikutujícím/vyčesávajícím strojem.

Buďte obzvláště opatrní při změně směru jízdy na svahu.

Při práci ve svazích dbejte vždy na dobrý postoj a vyhněte se práci se strojem v nadměrně strmých svazích.

Z bezpečnostních důvodů nepoužívejte stroj na svazích s větším stoupáním než 25° (46,6 %). **Nebezpečí úrazu!** 25° sklon svahu odpovídá vertikálnímu stoupání o 46,6 cm na 100 cm horizontální délky.

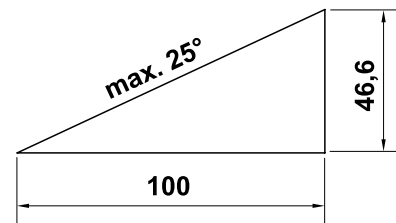

Pracovní nasazení:



Pozor – nebezpečí úrazu!

Dbejte na to, abyste ruce nebo nohy nikdy nevstrčili do prostoru rotujících částí. Nikdy se nedotýkejte rotujících řezných nožů / pružných prstů. Zdržujte se vždy v dostatečné vzdálenosti od vyhazovacího otvoru. Vždy dodržujte bezpečný odstup, který je daný vodicím držadlem stroje.

Nikdy se nepokoušejte kontrolovat vertikutační jednotku / odvzdušňovací válec, pokud je stroj v provozu. Nikdy neotevírejte vyhazovací klapku a/nebo nesnímejte sběrný koš, dokud se ještě

otáčejí řezné nože / pružné prsty. Rotující řezné nože / pružné prsty mohou způsobit zranění.

Přes stroj se nenahýbejte a vždy dbejte na to, abyste udržovali rovnováhu a stabilitu.

Stroj vedte jen krokem – při práci se strojem nikdy neutíkejte. Při rychlém vedení stroje můžete zakopnout o překážky nebo uklouznout atd., čímž se zvyšuje nebezpečí úrazu.

Mějte na paměti, že při provádění vertikutace/vyčesávání trávníku do větší hloubky nebo při přejíždění nerovností půdy se řezné nože / pružné prsty dostávají do intenzivnějšího záběru s podkladem. Jsou-li řezné nože / pružné prsty nastaveny příliš hluboko, může se stát, že se pojezd proezávače nechťně zrychlí, což může mít za následek ztrátu kontroly nad strojem.

Budte obzvlášť opatrní při otáčení nebo při přitahování stroje k sobě.

Nebezpečí zakopnutí!

Nikdy nezvedejte ani nepřenášejte stroj s běžícím elektromotorem nebo se síťovým kabelem připojeným do elektrické sítě.

Všechny předměty skryté v travním drnu (zavlažovače trávníku, kolíky, vodní ventily, základy, elektrické kabely, omezovací dráty robotických sekaček atd.) se musí objíždět. Nikdy nejezděte přes takové cizí předměty.

Pracujte-li v blízkosti svahů, okrajů terénu, příkopů a náspů, používejte stroj s obzvláštní opatrností. Dbejte zejména na dostatečnou vzdálenost od podobných nebezpečných míst.



Pamatujte na to, že po vypnutí motoru trvá ještě několik sekund, než se řezný nůž přestane úplně otáčet.

Vždy vypněte elektromotor,

- než začnete nastavovat pracovní hloubku,
- než otevřete vyhazovací klapku nebo sejmete sběrný koš.

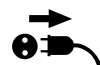

Vždy vypněte elektromotor, vytáhněte síťovou zástrčku a ujistěte se, zda jsou řezné nože / pružné prsty zcela v klidu:

- před přesunutím stroje na plochu bez travního porostu,
- před nadzvednutím nebo přenášením stroje,
- před přepravou stroje.

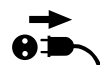

Vždy vypněte elektromotor, vytáhněte síťovou zástrčku a ujistěte se, zda jsou řezné nože / pružné prsty zcela v klidu:

- než se vzdálíte od stroje, příp. když je stroj bez dozoru,
- než začnete uvolňovat zablokovanou vertikutační jednotku / odvzdušňovací válec nebo čistit ucpaný vyhazovací kanál,
- než stroj zkontrolujete, vyčistíte nebo na něm provedete nějaké práce (jako např. sklopení vodicího držadla),
- když došlo ke střetu s cizím tělesem; zkontrolujte, zda nedošlo k poškození stroje, a proveďte nutné opravy předtím, než stroj spustíte a budete s ním pracovat,
- když stroj abnormálně vibruje. V tom případě je nutná okamžitá kontrola.



Nebezpečí úrazu následkem vadných součástí!

Silné vibrace zpravidla poukazují na nějakou závadu.

Stroj nesmí být uveden do provozu zejména s poškozenou nebo deformovanou vertikutační jednotkou / odvzdušňovacím válcem (nožový hřídel, řezné nože / pružné prsty, držák a šroubové spojení).

Zkontrolujte stroj při abnormálních vibracích, příp. po střetu s cizím předmětem, zejména vertikutační jednotku / odvzdušňovací válec (nožový hřídel, řezné nože / pružné prsty, držák a šroubové spojení), skříň, vyhazovací klapku a sběrný koš, zda nejsou poškozeny či nemají uvolněné díly, a proveďte nezbytné opravy dříve, než stroj znovu spustíte a zahájíte s ním práci. Pokud nemáte potřebné znalosti, nechte provést nutné opravy odborníkem – STIHL doporučuje odborného prodejce STIHL.

4.7 Údržba, čištění, opravy a uskladnění

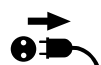

Před zahájením jakýchkoli prací na stroji, před seřizováním nebo čištěním stroje nebo před kontrolou zauzlení či poškození přívodního kabelu se musí stroj vypnout, kabel vytáhnout ze síťové zásuvky a vyčkat, až se řezné nože / pružné prsty zcela zastaví.

Před uložením do uzavřeného prostoru, před prováděním údržbářských prací a čištění nechte stroj úplně vychladnout.

Čištění:

Po ukončení práce se musí celý stroj pečlivě vyčistit. (⇒ 11.2)

Usazené zbytky odstraňte dřevěným kolíkem. Spodní stranu stroje vyčistěte kartáčem a vodou.

Pro čištění stroje nikdy nepoužívejte vysokotlaké čisticí zařízení nebo proud vody (např. ostříkáním pomocí zahradní hadice). Nepoužívejte agresivní čisticí prostředky. Tyto čisticí prostředky mohou poškodit plastové a kovové díly, a tím negativně ovlivnit bezpečný provoz Vašeho stroje STIHL.

Pro zabránění nebezpečí vzniku požáru je nutno oblast otvorů chladicího vzduchu na bocích stroje udržovat beze zbytků, např. trávy, slámy, mechu, listí či vyteklého tuku.

Údržbářské práce:

Smí se provádět pouze údržbářské práce, které jsou popsány v tomto Návodu k použití, další práce nechejte provést u odborného prodejce.

Potřebujete-li odborné informace nebo nemáte-li k dispozici potřebné nářadí, Váš odborný prodejce Vám **vždy** rád pomůže. STIHL doporučuje nechat provést všechny údržbářské práce a opravy výlučně prostřednictvím odborného prodejce STIHL.

Odborní prodejci STIHL jsou pravidelně školeni a disponují všemi potřebnými technickými informacemi.

Používejte jen nářadí, příslušenství a nástavby, které byly pro tento stroj schváleny firmou STIHL, nebo technicky identické díly, jinak může dojít k nehodám s újmou na zdraví osob nebo poškozením stroje. V případě dotazů se obraťte na odborného prodejce.

Vlastnosti originálního nářadí, příslušenství a náhradních dílů STIHL jsou optimálně sladěny se strojem a se všemi požadavky uživatele. Originální náhradní

díly STIHL lze poznat podle čísla náhradních dílů STIHL, podle nápisu STIHL a případně podle značky označující náhradní díly STIHL. Na malých dílech může být toto označení také samostatně.

Samolepicí informační a výstražné piktogramy na stroji udržujte vždy čisté a nepoškozené. Poškozené nebo ztracené samolepicí štítky se musí vyměnit za nové originální štítky od Vašeho odborného prodejce STIHL. Při výměně určitého dílu za nový dbejte na to, aby byl tento nový díl opatřen stejnou nálepkou.

Práce na vertikální jednotce / odvzdušňovacím válci provádějte pouze v pevných pracovních rukavicích a při práci postupujte s nejvyšší opatrností.

Při práci na vertikální jednotce / odvzdušňovacím válci dávejte pozor na to, že se řezné nože / pružné prsty mohou pohybovat i tehdy, je-li síťová zástrčka vytažena.

Pro zajištění bezpečného provozu stroje pokaždé kontrolujte pevné dotažení všech matic, čepů a šroubů.

Pravidelně kontrolujte celý stroj a sběrný koš, zejména před uskladněním (např. před zimní přestávkou), se zaměřením na opotřebení a poškození. Opotřebené nebo poškozené součásti stroje se musí z bezpečnostních důvodů ihned vyměnit, aby se stroj vždy nacházel v bezpečném provozním stavu.

Pokud musely být při údržbářských pracích demontovány některé součásti nebo ochranná zařízení, je nutno tyto součásti neprodleně a podle předpisu namontovat zpět na původní místo.

4.8 Uskladnění při delších provozních přestávkách

Vychladnutý stroj uskladněte v suchém, uzavřeném a bezprašném prostoru.

Vždy se ujistěte, že je stroj zajištěn proti neoprávněnému použití (např. před dětmi).

Před uskladněním (např. zimní přestávka) stroj důkladně vyčistěte.

Stroj uskladněte v řádném provozním stavu.

4.9 Likvidace

Zajistěte, aby byl použitý a nepotřebný stroj odevzdán do specializované sběrný pro ekologickou likvidaci odpadu. Stroj před likvidací zneškodněte tak, aby byl nepoužitelný. Aby se předešlo možným úrazům, odstraňte zejména síťový kabel, příp. elektrický kabel k zapínání elektromotoru.

Nebezpečí úrazu způsobeného vertikální jednotkou / odvzdušňovacím válcem!

Nikdy nenechávejte bez dozoru ani stroj, který je vyřazen z provozu. Zajistěte uskladnění stroje a řezných nožů / pružných prstů tak, aby byly mimo dosah dětí.

5. Popis symbolů



Pozor!

Před uvedením stroje do provozu si přečtěte návod k použití.



Nebezpečí úrazu!

Zabraňte přístupu třetích osob do pracovní zóny.

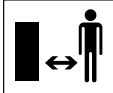

Pozor, ostré řezné nože!

Prsty na rukách i nohách udržujte v bezpečné vzdálenosti. Před servisními pracemi, nastavováním, čištěním nebo při zauzlení nebo poškození přívodního kabelu vytáhněte zástrčku ze síťové zásuvky. Řezné nože / pružné prsty rotují setrvačností i po vypnutí elektromotoru.

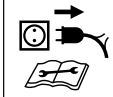

Nebezpečí úrazu elektrickým proudem!

Přívodní kabel držte vždy v bezpečné vzdálenosti od řezných nožů / pružných prstů.

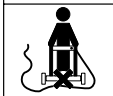

Nebezpečí úrazu!

Po vypnutí elektromotoru řezné nože / pružné prsty ještě několik sekund rotují setrvačností.



Použití ochranných brýlí



Zapněte elektromotor.

6. Rozsah dodávky

Poz.	Název	ks
A	Základní stroj s namontovanou vertikální jednotkou	1
B	Rám sběrného koše	1
C	Tkanina sběrného koše	1
D	Střední díl vodícího držadla	2
E	Pro vzdušňovací válec	1
F	Křídlová matice	4
G	Šroub	4
H	Podložka	4
I	Vedení kabelu	2
J	Držák	1
K	Šroub nástrojové jednotky	2
-	Klíč s vnitřním šestihranem	1

Poz.	Název	ks
-	Návod k použití	1

7. Příprava stroje k provozu



Nebezpečí úrazu!

Dodržujte bezpečnostní upozornění uvedená v kapitole „Pro vaši bezpečnost“. (⇒ 4.)

Při vytažování prořezávače z obalu dodržujte pokyny uvedené v kapitole „Transportování stroje“. Používejte především rukavice a vyhněte se kontaktu s řeznými noži / pružnými prsty. (⇒ 4.4)

- Při všech popsanych pracích musí být stroj postaven na rovném a pevném podkladu.
- Před prvním použitím vyjměte od vzdušňovací válec na spodní straně stroje. Aby to bylo možné, odstraňte obě kabelové spony.

7.1 Montáž vodícího držadla



- Otevřete rychloupínací páku (1) a odklopte spodní díl vodícího držadla (2) dozadu. Přidržte držadlo v požadované výšce a opět zavřete rychloupínací páku.
- Podle vyobrazení upevněte oba prostřední díly vodícího držadla (D) na spodním dílu vodícího držadla (2). Za tím účelem zasuňte šrouby (G) zvenčí do otvorů k tomu určených a na vnitřní straně nejprve nasuňte podložku (H) a následně celou sestavu zajistěte pomocí křídlových matic (F). Na pravé vnější straně se navíc připevní vedení kabelu (I).

- Poté stejným způsobem namontujte horní díl vodicího držadla (3) na prostřední díly vodicího držadla (D).
- Na závěr zatlačte elektrický kabel (4) do vedení kabelu (I).

7.2 Montáž sběrného koše



- Tkaninu sběrného koše (1) s deskou tvořící dno umístěnou na spodní straně natáhněte podle vyobrazení na rám sběrného koše (2). Držadlo (3) se musí nacházet na vnější straně tkaniny.
- Integrované plastové profily (4) přehrněte přes rám sběrného koše a pevně zatlačte.
- Zavěste sběrný koš. (⇒ 7.5)

7.3 Výměna vertikutační jednotky / odvodušňovacího válce



- Vypněte elektromotor a vytáhněte síťový konektor. (⇒ 10.4)
- Umístěte stroj do polohy pro čištění. (⇒ 11.2)

Demontáž vertikutační jednotky / odvodušňovacího válce:

- **1** Pomocí zástrčného šestihranného klíče (obsaženého v rozsahu dodávky) vyšroubujte šrouby (1) na pravé straně stroje.
- **2** Zvedněte vertikutační jednotku / odvodušňovací válec (2) na pravé straně.
- **3** Vytáhněte je na levé straně.

Montáž vertikutační jednotky / odvodušňovacího válce:



Šrouby (1) je po každé páté montáži a demontáži vertikutační jednotky / odvodušňovacího válce nutno vyměnit. Náhradní díly má na skladě odborný prodejce STIHL.

- Připevňte držák (3) na ložisku (4) na konci vertikutační jednotky / odvodušňovacího válce (2).
- Vložte vertikutační jednotku / odvodušňovací válec do vyčnívajících hřídele.
- Opačný konec vertikutační jednotky / odvodušňovacího válce s držákem (3), jehož plochá strana směřuje ven, zatlačte do uložení na stroji.
- Zašroubujte šrouby (1) a utáhněte je.

7.4 Sklopení vodicího držadla



Nebezpečí přiskřípnutí!

Uvolněním rychloupínacích pák (1), popř. křídlových matic (3) se vodicí držadlo může odklopit. Při povolování křídlových matic proto vždy přidržujte jednou rukou vodicí držadlo (2) v nejvyšším místě.

Transportní pozice – k prostorové úsporné přepravě a uskladnění stroje:

- V případě potřeby sejměte sběrný koš. (⇒ 7.5)
- Jednou rukou přidržujte vodicí držadlo (2) v nejvyšším místě, otevřete rychloupínací páky (1) a poté opatrně sklopte vodicí držadlo dopředu a nechejte je položené na stroji.

- Povolte křídlové matice (3) mezi prostředním a spodním dílem vodicího držadla tak, aby se mohly volně otáčet, a odklopte vodicí držadlo (2) dozadu.
- Na závěr povolte křídlové matice mezi prostředním a horním dílem vodicího držadla a sklopte horní díl vodicího držadla dopředu. Dbejte na to, aby se nepoškodil elektrický kabel (4).

Pracovní pozice – k tlačení stroje:

- Vodicí držadlo (2) opět odklopte a stále je držte jednou rukou.
- Nejprve utáhněte křídlové matice (3) mezi horním a prostředním dílem vodicího držadla, poté utáhněte matice mezi prostředním a spodním dílem vodicího držadla a na závěr opět zavřete rychloupínací páky (1).

7.5 Sběrný koš



Zavěšení:

- Otevřete a podržte vyhazovací klapku (1).
- Upevňovací západky (3) sběrného koše (2) zavěšte do příslušných uložení (4) na zadní straně stroje.
- Zavřete vyhazovací klapku (1).

Vyklečení:

- Otevřete a podržte vyhazovací klapku (1).
- Sběrný koš (2) nadzvedněte a sejměte směrem dozadu.
- Zavřete vyhazovací klapku (1).

7.6 Seřízení výšky vodícího držadla



Nebezpečí přiskřípnutí!

Uvolněním rychloupínacích pák (1) se vodící držadlo může nekontrolovaně sklopit. Při povolování rychloupínacích pák proto vždy přidržujte jednou rukou vodící držadlo (2) v nejvyšším místě.

- **1** Otevřete rychloupínací páky (1) tak, aby se mohly volně otáčet.
- **2** Přidržte vodící držadlo (2) v požadované poloze odpovídající jednomu ze čtyř aretačních stupňů.
- Zavřete rychloupínací páky (1).

8. Pokyny pro práci



Nebezpečí úrazu!

Případně zauzlení kabelu ihned odstraňte.

Při práci se strojem vedte přívodní kabel vždy za sebou. Nesprávně vedený přívodní kabel se může při vertikutaci/vyčesávání nedopatřením poškodit nebo o něj můžete zakopnout. Tím hrozí velké nebezpečí úrazu. Z toho důvodu dbejte při práci na to, aby byl přívodní kabel vždy viditelný a aby ležel na již upravené ploše.

8.1 Pokyny pro vertikutaci

Díky pravidelné vertikutaci zůstane trávník odolný vůči suchu, horku a zimě. Každoroční vertikutace pomáhá trávě

získat odolnost vůči chorobám, kromě toho se odstraní zatvrdlé části půdy a sešlapané plochy (vzniklé např. po míčových hrách, různých večírcích nebo slavnostech). – Pro vzdušňováním vzniká rovnoměrně rostlá, zelená tráva.

Správný čas:

Nejvhodnější dobou pro každoroční vertikutaci je začátek jara. Pokud travnatou plochu upravujete prořezávačem častěji než jednou za rok, potom byste ji již neměli vertikutovat v parném létě ani od poloviny podzimu.

Trávník potřebuje po vertikutaci několik týdnů na regeneraci. Optimální je proto vertikutace na jaře v období růstu.

Travnaté plochy silně porostlé mechem by se měly zpracovávat dvakrát za rok: nejprve na jaře a podruhé na podzim.

Příprava trávníku:

Před vertikutací posekejte trávu na výšku asi 2 až 3 cm.

Čím bude tráva kratší, tím se bude lépe prořezávat.

Tráva nesmí být čerstvě zasetá, mokrá ani příliš suchá.

Tipy pro dosažení optimálního pracovního výsledku:

- Zemi jen nařízněte, abyste nepoškodili travní kořeny. (⇒ 10.5)
- Stroj vedte v přímých, rovnoběžných dráhách.
- Dodržujte rovnoměrnou pracovní rychlost.
- Vyhněte se delšímu setrvání na stejném místě.
- Travnaté plochy silně porostlé mechem prořezávejte podruhé příčně k prvním pruhům.

Po vertikutaci:

- Plochu trávníku důkladně zbavte směsí materiálů po vertikutaci.
- Trávu přihnojte a případně vzniklá prázdná místa dosejte.
- Plochu trávníku dobře zavlažte.

8.2 Pokyny k vyčesávání

Pro udržování stejnoměrné, pěstěné travnaté plochy je kromě vertikutace důležité rovněž **vyčesávání** trávníku.

Zpracováním pomocí provzdušňovacího válce se z trávníku vyčesává povrchová zplstnatělá vrstva. Tím je opět umožněno snazší přijímání vzduchu a živin půdou a zabráněno podmačení.

Správný čas:

Na rozdíl od vertikutace je vyčesávání možné a vhodné provádět po celý rok, jelikož se jeho prostřednictvím předchází zhutňování povrchu.

Příprava trávníku:

Před vyčesáváním posekejte trávu na výšku asi 2 až 3 cm.

Tráva nesmí být čerstvě zasetá, mokrá ani příliš suchá.

Tipy pro dosažení optimálního pracovního výsledku:

- Zvolte vhodnou pracovní hloubku. (⇒ 10.5)
- Stroj vedte v přímých, rovnoběžných dráhách.
- Dodržujte rovnoměrnou pracovní rychlost.
- Vyhněte se delšímu setrvání na stejném místě.

- Travnaté plochy, které jsou silně zplstnatělé, vyčesávejte podruhé napříč k prvním dráhám.

Po vyčesávání:

- Plochu trávníku důkladně zbavte rostlinných zbytků.
- Plochu trávníku dobře zavlažte.

8.3 Pracovní oblast obsluhy



- Obsluha stroje se musí při běžícím elektromotoru z bezpečnostních důvodů zdržovat jen ve vymezené pracovní oblasti za vodicím držadlem. Vždy dodržujte bezpečný odstup, který je daný vodicím držadlem stroje.
- Prořezávač může obsluhovat pouze jedna osoba, ostatní osoby se musí zdržovat mimo nebezpečný prostor. (⇒ 4.)

8.4 Správné zatížení elektromotoru

Prořezávač je možné zatížit jen natolik, aby nedošlo k podstatnému snížení otáček elektromotoru.

Při snižování otáček snižte rychlost pojezdu. V případě potřeby zvolte menší pracovní hloubku a následně pokračujte v provádění postupu vertikutace/vyčesávání.

8.5 Tepelná ochrana elektromotoru proti proudovému přetížení

Dojde-li při práci k přetížení elektromotoru, zabudovaná tepelná ochrana proti proudovému přetížení samočinně vypne elektromotor.

Příčiny přetížení motoru:

- příliš vysoká rychlost pojezdu,
- řezné nože / pružné prsty řezou příliš hluboko do půdy,
- nevhodný nebo příliš dlouhý přívodní kabel – pokles napětí (⇒ 10.1),
- nedostatečné čištění otvorů pro vstup chladicího vzduchu.

Opětovné spuštění stroje

Po uplynutí doby ochlazení až 10 min. (v závislosti na teplotě okolí) lze stroj opět spustit do provozu obvyklým způsobem. (⇒ 10.)

8.6 Dojde-li k zablokování vertikutační jednotky / provzdušňovacího válce

Okamžitě vypněte elektromotor a vytáhněte síťovou zástrčku. Poté zkontrolujte poškození stroje, především vertikutační jednotky nebo provzdušňovacího válce, a odstraňte příčinu poruchy.

9. Bezpečnostní zařízení

Stroj je za účelem bezpečné obsluhy a pro ochranu před neoborným používáním vybaven několika bezpečnostními zařízeními.



Nebezpečí úrazu!

Pokud se u některého z bezpečnostních zařízení zjistí závada, nesmí se stroj uvést do provozu. V tomto případě se obraťte na odborného prodejce. STIHL doporučuje odborného prodejce STIHL.

9.1 Ochranná zařízení

Prořezávač je vybaven ochrannými zařízeními, jež zabraňují neúmyslnému kontaktu s řeznými noži / pružnými prsty a vyhazovanou směsí materiálů po vertikutaci.

K nim patří skříň, sběrný koš, vyhazovací klapka a řádně namontované vodicí držadlo.

9.2 Dvojrúční ovládání

Elektromotor lze zapnout jen v případě, že se pravou rukou stiskne a podrží zapínací tlačítko a poté se levou rukou přitáhne páka pro zastavení motoru k vodicímu držadlu.

10. Uvedení stroje do provozu

10.1 Připojení stroje k elektrické síti



Nebezpečí úrazu elektrickým proudem!

Dodržujte bezpečnostní pokyny uvedené v kapitole „Pro vaši bezpečnost“ (⇒ 4.).

Při použití kabelového bubnu se musí přívodní kabel zcela rozvinout, jinak může dojít vlivem elektrického odporu ke snížení výkonu a přehřátí motoru.

Pro přívodní kabely je dovoleno použít pouze kabely, které nejsou slabší než následující pogumované přívodní kabely: **H07 RN-F DIN/VDE 0282**

Minimální průřez:
délka až 25 m: 1,5 mm²
délka až 50 m: 2,5 mm²

Spojky přívodních kabelů musí být z gumy nebo opatřeny ochrannou gumovou izolací a splňovat požadavky následující normy:

DIN/VDE 0620

Síťové napětí a síťová frekvence musí souhlasit s údaji na výkonovém štítku, resp. s údaji v kapitole „Technické údaje“ (⇒ 17.).

Přívodní síťový kabel musí být dostatečně jištěn (⇒ 17.).

Tento stroj je konstruován pro provoz s připojením k elektrické síti, která má v místě připojení (domovní přípojky) impedanci vedení Z_{\max} maximálně **0,49 ohmů** (při 50 Hz).

Uživatel se musí ujistit, zda napájecí elektrická síť, do které bude stroj připojen, tyto požadavky splňuje. V případě nejasností ohledně odporu elektrické sítě se obraťte přímo na místního dodavatele elektrického proudu.

10.2 Odlehčení tahu kabelu



Odlehčení tahu kabelu zabraňuje při práci nechtěnému odpojení přívodního kabelu, a tím možnému poškození síťové přípojky na stroji.

Proto se musí připojovací kabel vést odlehčením tahu kabelu.

- Připojovací kabel (1) upravte do smyčky a smyčku zasuňte do otvoru (2).
- Smyčku zaklesněte do háku (3) a pevně utáhněte.

10.3 Zapnutí prořezávače



Nebezpečí úrazu!

K zapnutí elektromotoru prořezávač nikdy nenaklápějte.

- **1** Stiskněte zapínací tlačítko (1) a podržte je.
- **2** Páku pro zastavení motoru (2) přitáhněte k vodicímu držadlu a podržte ji.
- Zapínací tlačítko (1) lze po stisknutí páky pro zastavení motoru (2) opět uvolnit.
- Proveďte zpracování travnaté plochy.



Při hlubokém nastavení vertikutační jednotky / provzdušňovacího válce se prořezávač může při spuštění uvést do pohybu trhavým způsobem.

10.4 Vypnutí prořezávače



- Uvolněte páku pro zastavení motoru (1). Elektromotor a vertikutační jednotka / provzdušňovací válec se po krátké době doběhu zcela zastaví.

10.5 Nastavení pracovní hloubky



Pracovní hloubku lze plynule přestavovat.

Rozsah nastavení: **15 mm**.

- Vypněte elektromotor. (⇒ 10.4)
- Otáčením křídlové matice pro nastavování pracovní hloubky (1) změňte polohu vertikutační jednotky / odvzdušňovacího válce.

Ve směru hodinových ručiček: snížení vertikutační jednotky / odvzdušňovacího válce

Proti směru hodinových ručiček:

zvednutí vertikutační jednotky / odvzdušňovacího válce

Transportní poloha: Zvedněte vertikutační jednotku / odvzdušňovací válec do nejvyšší polohy, aby nevnikaly do půdy.

Upozornění:

- Postup vertikutace/vyčesávání začínějte vždy s nejmenší pracovní hloubkou. Je-li výsledek nedostačující, pracovní hloubku postupně zvětšujte.
- **Opotřebením řezných nožů / pružných prstů** lze vyrovnávat zvolením větší pracovní hloubky.
- Při použití nových řezných nožů / pružných prstů by se nemělo volit největší nastavení hloubky, protože při vertikutaci/vyčesávání může dojít k poškození travních kořenů.



Pracovní hloubka je závislá na opotřebením řezných nožů / pružných prstů a tvrdosti půdy. Působením rotujících řezných nožů / pružných prstů a vlastní vahou je prořezávač tlačěn na plochu trávníku: Na měkké zemi bude proto prořezávač řezat do půdy hlouběji než na tvrdším podkladu.

10.6 Vyprázdnění sběrného koše



Nebezpečí úrazu!

Před sejmutím sběrného koše (1) je z bezpečnostních důvodů nutné vypnout elektromotor a vytáhnout síťový konektor.

- Vyvěste sběrný koš (1). (⇒ 7.5)
- Vyprázdněte směs materiálů po vertikutaci.
- Zavěste sběrný koš (1). (⇒ 7.5)

11. Údržba

11.1 Všeobecně



Nebezpečí úrazu!

Dodržujte bezpečnostní pokyny, uvedené v kapitole „Pro vaši bezpečnost“ (⇒ 4.).

Roční údržba u odborného prodejce:

Prořezávač byste měli nechat jednou za rok zkontrolovat u odborného prodejce. Společnost STIHL doporučuje odborného prodejce STIHL.

11.2 Čištění stroje

Interval údržby: Po každém použití



Pečlivá údržba chrání stroj před poškozením a prodlužuje jeho životnost.

- Prořezávač postavte na vodorovnou plochu s pevným podkladem.

• Čistící poloha:

Vyvěste sběrný koš (⇒ 7.5). Uvolněte rychloupínací páku (1) a odklopte držadlo (2) směrem dozadu. Prořezávač opatrně překlote nadzvednutím za přední držadlo pro nošení (3). Stroj odstavte podle vyobrazení a položte vodící držadlo na zem.

- Stroj čistěte pouze vodou, pomocí kartáče nebo hadru. Usazené zbytky odstraňte dřevěným kolíkem. V případě potřeby použijte speciální čisticí prostředek (např. speciální čisticí prostředek STIHL).

- Nikdy nestříkejte proudem vody nebo vysokotlakým čističem na elektrické součásti, jakými jsou spínače, součásti elektromotoru, a rovněž na klínový řemen, otvory pro přívod vzduchu, těsnění nebo ložiska.

- Vyčistěte vertikutační jednotku / provzdušňovací válec.
- Pro zajištění dostatečného chlazení elektromotoru pravidelně čistěte vstup pro chladicí vzduch na bočních stranách stroje.

11.3 Elektromotor a kola

Elektromotor nevyžaduje údržbu.

Ložiska kol nevyžadují údržbu.

11.4 Horní díl vodícího držadla

Interval údržby: Před každým použitím

- Zkontrolujte, zda není horní díl vodícího držadla poškozen – je potažen izolační vrstvou. Pokud se tato izolační vrstva poškodí, prořezávač neuvádějte do provozu a horní díl vodícího držadla nechte vyměnit u odborného prodejce. Společnost STIHL doporučuje navštívit za tímto účelem odborného prodejce produktů STIHL.

11.5 Vertikutační jednotka



Nebezpečí úrazu!

Opotřeбенé řezné nože se mohou zlomit a způsobit závažná zranění. Proto je bezpodmínečně nutné provádět údržbu podle pokynů.

Interval údržby: Před každým použitím

- Prořezávač překlote do polohy pro čištění. (⇒ 11.2)
- Zkontrolujte opotřeбенí, pevné dotažení, případné praskliny či jiná poškození vertikutační jednotky (skládající se z nožového hřídele, řezných nožů, matic, podložek a rozpěrných pouzder).

Kontrola opotřeбенí:

Řezné nože se musí vyměnit, pokud k naříznutí půdy nedochází ani při nastavení největší pracovní hloubky (stupeň 6). Řezné nože se musí vyměňovat vždy jako kompletní souprava. **Řezné nože nikdy neostřete!**

Vadné nebo opotřebené díly nechte opravit nebo vyměnit u odborného prodejce. Společnost STIHL doporučuje navštívit za tímto účelem odborného prodejce produktů STIHL.

11.6 Uskladnění stroje a zimní přestávka

- Prořezávač i přídatnou vertikální jednotku / přídatný provzdušňovací válec uskladněte v suchém, uzavřeném a bezprašném prostoru. Zajistěte uskladnění stroje tak, aby byl mimo dosah dětí.
- Prořezávač uskladněte vždy jen v provozuschopném stavu, podle potřeby sklopte vodicí držadlo. (⇒ 7.4)
- Kontrolujte pevné dotažení všech matic, svorníků a šroubů, poškozené či nečitelné výstražné a bezpečnostní symboly vyměňte za nové, pravidelně kontrolujte celkové opotřebenění a řádný technický stav celého stroje a sběrného koše. Opotřebené nebo poškozené díly vyměňte.
- Případné závady na stroji je nutno vždy odstranit ještě před uskladněním.

Při uskladnění prořezávače na delší dobu (zimní přestávka) navíc dodržujte následující postup:

- Pečlivě vyčistěte všechny vnější díly stroje.
- Všechny pohyblivé díly dobře naolejujte, příp. namažte tukem.

12. Přeprava stroje

12.1 Přeprava stroje



Nebezpečí úrazu!

Před přepravou stroje si přečtěte pokyny uvedené v kapitole „Pro Vaši bezpečnost“. (⇒ 4.)
Při přepravě mějte vždy oblečen vhodný ochranný oděv (bezpečnostní obuv, pevné rukavice).
Před zvedáním či přepravou stroje vždy odpojte síťový kabel.

Přenášení stroje:

- Před přepravou stroje vždy přestavte vertikální jednotku / odvzdušňovací válec do nejvyšší polohy, abyste zamezili možnosti vzniku úrazu a poškození podkladu. (⇒ 10.5)
- Dbejte přitom vždy na dostatečný odstup řezných nožů / pružných prstů od těla, především od chodidel a nohou.
- Stroj netlačte ani netáhněte přes vyvýšená místa (např. po schodech).
- Sběrný koš se smí používat výlučně k přepravě směsi materiálů po vertikaci.
- **Přenášíte-li prořezávač sami:** Stroj zvedejte, popř. přenášejte pomocí zadního držadla pro nošení (1).

- **Přenášíte-li prořezávač ve dvou:** Stroj zvedejte, popř. přenášejte pomocí předního držadla pro nošení (2) a za horní díl vodicího držadla (3), popř. při sklopené části horního dílu vodicího držadla za spodní díl vodicího držadla (4).

Uvázání stroje:

- Prořezávač, sběrný koš a přídatnou vertikální jednotku / odvzdušňovací válec zajistěte na ložné ploše vhodnými vázacími prostředky. Stroj transportujte pouze stojící na kolech.
- Lana / upínací popruhy připevněte ke spodnímu dílu vodicího držadla (4) a k zadnímu držadlu pro nošení (1). V případě potřeby sklopte vodicí držadlo.

13. Opatření pro minimalizování opotřebenění a zabránění vzniku škod

Důležité pokyny pro údržbu a ošetřování skupiny výrobků

Elektrický prořezávač s ručním ovládáním (STIHL RLE)

Firma STIHL v žádném případě neručí za zranění nebo materiální škody, které byly způsobeny nedodržováním pokynů v návodu na obsluhu, zejména pokynů týkajících se bezpečnosti, obsluhy a údržby, nebo použitím neschválených nástaveb nebo neschválených náhradních dílů.

Abyste zabránili poškození nebo nadměrnému opotřebenění Vašeho stroje STIHL, vždy dodržujte následující důležité pokyny:

1. Běžné spotřební náhradní díly

Některé díly strojů STIHL podléhají běžnému provoznímu opotřebením i při předepsaném použití. Tyto díly se proto musí v závislosti na způsobu a době použití vždy včas vyměnit.

Mezi tyto součásti patří mj. také:

- vertikutační jednotka
- provzdušňovací válec
- klínový řemen
- sběrný koš

2. Dodržování pokynů uvedených v tomto návodu k použití

Při používání, údržbě a uskladnění stroje STIHL postupujte tak pečlivě, jak to popisuje tento návod k použití. Za všechny škody, ke kterým došlo nedodržením bezpečnostních pokynů a pokynů pro obsluhu a údržbu, odpovídá uživatel.

To platí zejména pro:

- nedostatečně dimenzovaný přívodní kabel (průřez),
- nesprávné elektrické připojení (nesprávné napětí),
- úpravy stroje, které neschválila firma STIHL,
- použití výrobcem neschváleného, nevhodného nebo kvalitativně nevyhovujícího náradí a příslušenství,
- použití výrobku v rozporu s předepsaným určením,
- použití stroje při sportovních nebo soutěžních akcích,
- následné škody vzniklé dalším používáním stroje s vadnými součástmi.

3. Údržbářské práce

Všechny práce uvedené v kapitole „Údržba“ provádějte pravidelně v předepsaných intervalech.

Pokud tyto údržbářské práce nemůže provést sám uživatel, musí pověřit odborného prodejce.

STIHL doporučuje nechat provést všechny údržbářské práce a opravy výlučně prostřednictvím odborného prodejce STIHL.

Odborní prodejci STIHL jsou pravidelně školeni a disponují všemi potřebnými technickými informacemi.

Zanedbáním těchto prací mohou vzniknout škody, za které odpovídá uživatel.

K tomu patří kromě jiného:

- škody na elektromotoru v důsledku nedostatečného čištění vstupních otvorů pro chladicí vzduch,
- koroze a jiné škody způsobené následkem neodborného uskladnění,
- poškození stroje způsobené použitím nekvalitních náhradních dílů,
- škody v důsledku pozdě nebo nedostatečně provedené údržby, resp. v důsledku servisních prací nebo oprav, které nebyly provedeny v servisní dílně odborného prodejce.

14. Ochrana životního prostředí



Směs materiálů po vertikutaci nepatří do komunálního odpadu, ale měla by se kompostovat.

Obalové materiály, stroj a příslušenství jsou vyrobeny z recyklovatelných materiálů, tyto je nutno likvidovat podle příslušných předpisů.

Tříděný ekologický sběr a likvidace odpadových materiálů umožňuje opětovné použití cenných surovin. Z toho důvodu je nutno použitý stroj po ukončení obvyklé technické životnosti odevzdat do tříděného sběru druhotných surovin. Při likvidaci stroje dodržujte pokyny uvedené v kapitole „Likvidace použitých materiálů“. (⇒ 4.9)

Pro získání potřebných informací o odborné likvidaci odpadních materiálů se obraťte na váš místní recyklační podnik nebo na vašeho odborného prodejce.

15. Běžné náhradní díly

Vertikutační jednotka:
6291 700 3500

Provzdušňovací válec:
6291 710 5200

Šrouby nástrojové jednotky:
6291 951 3505

16. Prohlášení o shodnosti výroby EU

16.1 Elektrický prořezávač s ručním ovládáním (STIHL RLE)

STIHL Tirol GmbH
Hans Peter Stihl-Straße 5
6336 Langkampfen
Rakousko

tímto na svojí výhradní zodpovědnost prohlašuje, že stroj

Elektrický prořezávač s ručním ovládáním (STIHL RLE),

Výrobní značka	STIHL
Typ	RLE 240.0
Sériové identifikační číslo	6291

je ve shodě s požadavky následujících směrnic ES:
2000/14/EC, 2002/96/EC, 2006/42/EC, 2011/65/EU, 2014/30/EU

Konstrukce tohoto výrobku byla vyvinuta v souladu s následujícími normami:
EN 60335-1, EN 50636-2-92

Pro vývoj a výrobu těchto výrobků platí ty verze norem, které jsou platné k datu výroby.

Použitá metoda hodnocení shodnosti výroby:
Dodatek V (2000/14/EC)

Název a adresa sídla zúčastněných subjektů:

TÜV Rheinland LGA Products GmbH
Tillystraße 2
D-90431 Nürnberg

Sestavení a uchování technické dokumentace:
Sven Zimmermann
STIHL Tirol GmbH

Rok výroby a sériové číslo stroje jsou uvedeny na typovém štítku stroje.

Naměřená hladina akustického výkonu:
90,1 dB(A)

Zaručená hladina akustického výkonu:
95 dB(A)

Langkampfen,
2019-01-02 (RRRR-MM-DD)

STIHL Tirol GmbH



Sven Zimmermann

Vedoucí konstrukčního oddělení

16.2 Servisní organizace

Záruční a pozáruční servis vám poskytne váš prodejce. Informace o dalších prodejních a servisních místech vám sdělí v zastoupení firmy A. STIHL pro ČR:
Andreas STIHL, spol. s r. o.
Chrlická 753
664 42 Modřice

16.3 Adresa ředitelství společnosti STIHL

ANDREAS STIHL AG & Co. KG
Postfach 1771
D-71301 Waiblingen

16.4 Adresy prodejních organizací STIHL

NĚMECKO

STIHL Vertriebszentrale AG & Co. KG
Robert-Bosch-Straße 13
64807 Dieburg
Telefon: +49 6071 3055358

RAKOUSKO

STIHL Ges.m.b.H.
Fachmarktstraße 7
2334 Vösendorf
Telefon: +43 1 86596370

ŠVÝCARSKO

STIHL Vertriebs AG
Isenrietstraße 4
8617 Mönchaltorf
Telefon: +41 44 9493030

ČESKÁ REPUBLIKA

Andreas STIHL, spol. s r.o.
Chrlická 753
664 42 Modřice

16.5 Adresy importérů produktů STIHL

BOSNA A HERCEGOVINA

UNIKOMERC d. o. o.
Bišće polje bb
88000 Mostar
Telefon: +387 36 352560
Fax: +387 36 350536

CHORVATSKO

UNIKOMERC - UVOZ d.o.o.
Sjedište:
Amruševa 10, 10000 Zagreb
Prodaja:

Ulica Kneza Ljudevita Posavskog 56,
10410 Velika Gorica
Telefon: +385 1 6370010
Fax: +385 1 6221569

TURECKO

SADAL TARIM MAKİNALARI DIŞ
TİCARET A.Ş.
Alsancak Sokak, No:10 I-6 Özel Parsel
34956 Tuzla, İstanbul
Telefon: +90 216 394 00 40
Fax: +90 216 394 00 44

17. Technické údaje

Typ	RLE 240.0
Sériové identifikační číslo	6291
Motor, druh konstrukce	elektromotor
Napětí	230 V~
Příkon	1500 W
Frekvence	50 Hz
Jištění	>10 A
Třída ochrany	II
Druh ochrany	IPX4
Vertikutační ústrojí	20 pevných nožů
Odvzdušňovací válec	11 x 2 pohyblivých pružných prstů
Pohon vertikutačních nožů / odvzdušňovacího válce	stálý
Výstupní otáčky motoru	4100 ot./min
Pracovní šířka	34 cm
Pracovní hloubka	plynule nastavitelná, rozsah nastavení 15 mm
Průměr předních kol	140 mm
Průměr zadních kol	170 mm
Délka	131 cm
Šířka	56 cm
Výška	119 cm
Hmotnost	16 kg
Objem sběrného koše	50 l
Emise hluku:	

Typ RLE 240.0

Podle směrnice 2000/14/EC:

Zaručená hladina akustického výkonu

L_{WAd} 95 dB(A)

Podle směrnice 2006/42/EC:

Hladina akustického tlaku na pracovišti

L_{pA} 79 dB(A)

Nejistota měření K_{pA} 3 dB(A)

Vibrace působící na ruce a paže:

Uvedená charakteristická hodnota vibrací dle EN 12096:

Naměřená hodnota

a_{hw} 5,2 m/sec²

Nejistota měření K_{hw} 2,08 m/sec²

Měření podle normy EN 20643, EN 50636-2-92

18. Hledání závad

✘ Případně se obraťte na odborného prodejce, STIHL doporučuje odborného prodejce STIHL.

Závada:

Elektromotor se nerozsběhne

Možná příčina:

- Žádné síťové napětí
- Není stisknuto zapínací tlačítko
- Zablokování vertikutační jednotky / provzdušňovacího válce
- Vadný přívodní elektrický kabel / zástrčka, příp. zásuvka nebo vypínač
- Je aktivována tepelná ochrana elektromotoru proti proudovému přetížení

Jak odstranit problém:

- Zkontrolujte pojistky (⇒ 10.1)

- Stiskněte zapínací tlačítko (⇒ 10.3)
- Vyčistěte skříň a vyhazovací kanál (při čištění vždy vytáhněte zástrčku kabelu!) (⇒ 11.2)
- Zkontrolujte a podle potřeby vyměňte kabel/zástrčku/spínač (⇒ 10.1), (✘)
- Stroj nechte vychladnout (⇒ 8.5), (✘)

Závada:

Časté vypínání síťového jističe

Možná příčina:

- Nevhodné dimenzování přívodního kabelu
- Přetížení elektrické sítě
- Stroj je přetížený prací s příliš hluboko nastavenými řeznými noži / pružnými prsty

Jak odstranit problém:

- Použijte správně dimenzovaný přívodní kabel (⇒ 10.1).
- Stroj zapojte do jiného zásuvkového okruhu.
- Snižte pracovní hloubku a rychlost pojezdu (⇒ 10.5).

Závada:

Silné vibrace během provozu

Možná příčina:

- Závada vertikutační jednotky / odvzdušňovacího válce
- Uvolněné upevnění elektromotoru

Jak odstranit problém:

- Zkontrolujte řezné nože / pružné prsty, nožový hřídel, držák, šroubové spojení a ložiska vertikutační jednotky / odvzdušňovacího válce a v případě potřeby je opravte (⇒ 11.5), (✘).
- Dotáhněte elektromotor (✘).

Závada:

Špatné pracovní výsledky

Možná příčina:

- Příliš hluboké nastavení vertikutační jednotky / odvodušňovacího válce (prázdna místa, vysoký podíl trávy ve směsi materiálů po vertikutaci)
- Příliš vysoké nastavení vertikutační jednotky / odvodušňovacího válce (zplstnatělý trávnik se neodstraňuje vůbec nebo pouze nedostatečně)
- Řezné nože / pružné prsty dosáhly hranice opotřebení
- Vadný, opotřebený nebo málo napnutý klínový řemen

Jak odstranit problém:

- Snižte pracovní hloubku (⇒ 10.5).
- Zvětšete pracovní hloubku (⇒ 10.5).
- Vyměňte vertikutační jednotku / odvodušňovacího válec (⇒ 11.5), (✖).
- Vyměňte klínový řemen (✖).

Závada:

Řezné nože / pružné prsty se netočí

Možná příčina:

- Vadný klínový řemen
- Závada vertikutační jednotky / odvodušňovacího válce

Jak odstranit problém:

- Vyměňte klínový řemen (✖).
- Nechejte vertikutační jednotku / odvodušňovacího válec opravit (⇒ 11.5), (✖).

Závada:

Nelze nastavit pracovní hloubku

Možná příčina:

- Vadný otočný knoflík nebo regulační segment

Jak odstranit problém:

- Opravte otočný knoflík, příp. regulační segment (✖)

19. Servisní plán

19.1 Potvrzení předání

Model: _____

Sériové číslo:

Datum:



Další servis

Datum:

19.2 Potvrzení servisu



Při provádění údržbářských prací odevzdejte tento návod k použití Vašemu odbornému prodejci STIHL. Ten pak do předtištěných polí potvrdí provedení servisních prací.

 Servis proveden dne

 Datum dalšího servisu

Cienītais klient, cienījamā kliente!

Mēs priecājamies, ka esat izvēlējis STIHL. Mēs attīstām un ražojam savus augstākās kvalitātes izstrādājumus atbilstoši savu klientu prasībām. Šādi rodas izstrādājumi, kas ir īpaši uzticami arī smagos apstākļos.

STIHL nodrošina arī augstāko servisa kvalitāti. Mūsu tirgotāji garantē profesionālas konsultācijas un apmācību, kā arī visaptverošu tehnisku apkalpošanu.

Pateicamies par uzticību un novēlam izbaudīt darbu ar STIHL produktu!

Dr. Nikolas Stihl

SVARĪGI! PIRMS LIETOŠANAS IZLASIET UN SAGLABĀJIET.

1. Satura rādītājs

Par šo lietošanas pamācību	122	Pareiza elektromotora slodze	131
Vispārīga informācija	122	Elektromotora termiskā aizsardzība pret pārslodzi	131
Norādījumi lietošanas pamācības lasīšanai	122	Skarifikācijas vienības/aeratora veltņa bloķēšanās	132
Valstu varianti	122	Drošības ierīces	132
Ierīces apraksts	122	Drošības aprīkojums	132
Jūsu drošībai	123	Darbināšana ar divām rokām	132
Vispārīga informācija	123	Ierīces sagatavošana darbam	132
Brīdinājums — elektriskā bīstamība	124	Ierīces pieslēgšana elektrotīklam	132
Apģērbs un aprīkojums	125	Nostiepuma atslodze	132
Ierīces transportēšana	125	Skarifikatora ieslēgšana	132
Pirms darba	125	Izslēdziet skarifikatoru	133
Darba laikā	125	Darba dziļuma iestatīšana	133
Apkope, tīrīšana, remonts un glabāšana	127	Savācējgroza iztukšošana	133
Uzglabāšana ilgākos ekspluatācijas starplaikos	128	Apkope	133
Utilizācija	128	Vispārīga informācija	133
Simbolu apraksts	128	Ierīces tīrīšana	133
Piegādes komplekts	129	Elektromotors un riteņi	134
Ierīces sagatavošana darbam	129	Vadības roktura augšējā daļa	134
Vadības roktura montāža	129	Skarifikācijas vienība	134
Savācējgroza montāža	129	Glabāšana un dīkstāve ziemā	134
Nomainiet skarifikācijas vienību/aeratora veltņi	129	Transportēšana	134
Vadības roktura salocīšana	130	Transportēšana	134
Savācējgrozs	130	Nodiluma samazināšana un bojājumu novēršana	135
Vadības roktura augstuma regulēšana	130	Vides aizsardzība	135
Norādījumi par darbu	130	Parastās rezerves daļas	136
Norādījumi par skarificēšanu	130	ES atbilstības deklarācija	136
Norādījumi par skrāpēšanu	131	Skarifikators, vadāms ar rokām un darbināms no elektrotīkla (STIHL RLE)	136
Lietotāja darba zona	131	Tehniskie parametri	136
		Darbības traucējummeklēšana	137
		Apkopes grafiks	138
		Nodošanas apstiprinājums	138
		Apkopes apstiprinājums	138

2. Par šo lietošanas pamācību

2.1 Vispārīga informācija

Šī lietošanas pamācība ir ražotāja **oriģinālā lietošanas pamācība** saskaņā ar EK Direktīvu 2006/42/EC.

STIHL nepārtraukti pilnveido piedāvātos produktus. Tāpēc mēs saglabājam tiesības veikt piegādes komplekta izmaiņas, kas attiecas uz produkta formu, tehniku un aprīkojumu. Tādējādi nevar izvirzīt nekādas prasības, atsaucoties uz šajā brošūrā minētajiem datiem un attēliem.

Šajā lietošanas pamācībā ir aprakstīti iespējamie modeļi, kuri nav pieejami visās valstīs.

Šī lietošanas pamācība ir aizsargāta ar autortiesībām. Visas tiesības ir aizsargātas, it īpaši tiesības uz pavairošanu, tulkošanu un apstrādi elektroniskās sistēmās.

2.2 Norādījumi lietošanas pamācības lasīšanai

Attēli un teksti raksturo noteiktus rīcības soļus.

Šajā lietošanas pamācībā ir paskaidrojumi visiem attēlu simboliem, kas atrodami uz ierīces.

Skatīšanās virziens

Lietošanas pamācībā norādītais skatīšanās virziens „**pa kreisi**” un „**pa labi**”:
lietotājs stāv aiz ierīces un skatās uz priekšu braukšanas virzienā.

Norādes uz nodaļām

Bultiņas norāda uz attiecīgajām nodaļām un apakšnodaļām, kur ir detalizētāks skaidrojums. Šajā piemērā ir norāde uz nodaļu: (⇒ 3.)

Teksta fragmentu marķējums

Aprakstītie norādījumi var būt apzīmēti vairākos veidos.

Rīcības soļi ar norādi lietotājam veikt kādu darbību:

- ar skrūvngriezi atskrūvējiet skrūvi (1), nospiediet rokturi (2)...

Vispārīgs uzskaitījums:

- produkta izmantošana sporta vai sacensību pasākumos.

Teksti ar papildu nozīmi

Lai īpaši izceltu teksta fragmentus ar papildu nozīmi, lietošanas pamācībā tiem pievienots kāds no simboliem.



Bīstami!

Iespējami negadījumi, var smagi savainoties. Jāveic konkrētas darbības vai jāizvairās no tām.



Brīdinājums!

Iespējams savainoties. Noteikts rīcības veids pasargā no iespējamām vai paredzamām savainojumu gūšanas.



Uzmanību!

Brīdina par viegliem savainojumiem vai materiāliem zaudējumiem, kuru rašanos var novērst, veicot konkrētas darbības.



Norādījums

Informācija par labāku ierīces izmantošanu un iespējami nepareizas lietošanas novēršanu.

Teksti, kas saistīti ar attēliem

Attēli, kuros paskaidrota ierīces lietošana, ir sniegti lietošanas pamācības sākumā.

Kameras simbols tiek izmantots, lai attēlu lappusēs redzamos attēlus sasaistītu ar attiecīgo šīs lietošanas pamācības teksta daļu.



2.3 Valstu varianti

Atkarībā no piegādes valsts STIHL komplektācijā ietver ierīces ar dažādiem spraudņiem un slēdžiem.

Attēlos ir parādītas ierīces ar Euro spraudni; ierīces ar cita veida spraudņiem tīklam tiek pievienotas līdzīgi.

3. Ierīces apraksts



- 1 Vadības roktura augšējā daļa
- 2 Motora apstādināšanas rokturis
- 3 Ieslēgšanas poga
- 4 Grozāmais rokturis
- 5 Kabeļa vadotne
- 6 Vadības roktura vidējā daļa
- 7 Savācējgrozs
- 8 Izmešanas vāks

- 9 Vadības roktura apakšējā daļa
- 10 Ātrais fiksators
- 11 Transportēšanas rokturis aizmugurē
- 12 Aizmugurējais ritenis
- 13 Priekšējais ritenis
- 14 Korpus
- 15 Grozāmā roktura darba dziļums
- 16 Transportēšanas rokturis priekšpusē
- 17 Jaudas plāksnīte ar ierīces numuru

4. Jūsu drošībai

4.1 Vispārīga informācija



Strādājot ar šo ierīci, nelaimes gadījumu novēršanas nolūkos noteikti jāievēro šie priekšraksti.



Pirms pirmās nodošanas ekspluatācijā uzmanīgi izlasiet visu lietošanas pamācību.

Glabājiet lietošanas pamācību, lai to varētu izmantot vēlāk.

Šie drošības pasākumi ir nepieciešami jūsu drošībai, tomēr to uzskaitījums nav pilnīgs. Vienmēr izmantojiet ierīci saprātīgi un atbildīgi. Atcerieties, ka ierīces lietotājs ir atbildīgs par negadījumiem, kas var notikt ar citām personām vai to īpašumu.

Izpētiet ierīces sastāvdaļas un ierīces lietošanu.

Ierīci atļauts izmantot tikai personām, kas izlasījušas lietošanas pamācību un iepazinušās ar ierīces lietošanu. Pirms ekspluatācijas uzsākšanas lietotājam jāsaņem profesionāla un praktiska apmācība. Lietotājam jāsaņem norādījumi no pārdevēja vai cita speciālista par ierīces drošu lietošanu.

Apmācības laikā lietotājam īpaši jāpaskaidro, ka darbam ar ierīci nepieciešama liela rūpība un koncentrēšanās.

Pat ja lietojat šo ierīci saskaņā ar norādījumiem, vienmēr pastāv risks.



Nosmakšanas risks!

Ja bērni spēlējas ar iesaiņojuma materiālu, pastāv nosmakšanas risks. Neglabājiet iesaiņojuma materiālu bērniem pieejamā vietā.

Ierīci un tās pierīces drīkst nodot (aizdot) tikai tām personām, kas vispusīgi pārzina šo modeli un tā lietošanu. Lietošanas pamācība ir ierīces sastāvdaļa, un tā vienmēr jānodod kopā ar ierīci.

Bērniem un personām ar fiziskās, maņu vai garīgās atbilstības traucējumiem vai personām, kurām nav pieredzes un zināšanu šādu ierīču lietošanā, vai personām, kuras nav izlasījušas lietošanas pamācību, nav atļauts lietot ierīci.

Neļaujiet ierīci lietot bērniem vai jauniešiem, kas jaunāki par 16 gadiem. Vietējos noteikumos var būt nosacīts minimālais ierīces lietotāja vecums.

Izmantojiet ierīci, kad esat pietiekami atpūties un esat labā fiziskajā vai garīgajā stāvoklī. Ja jums ir veselības problēmas, konsultējieties ar ārstu, vai iespējams strādāt ar ierīci. Ar šo ierīci nedrīkst strādāt pēc alkohola, reakcijas spējas samazinošu medikamentu vai narkotiku lietošanas.



Brīdinājums! Darbības laikā šī ierīce rada elektromagnētisko lauku, kas noteiktos apstākļos var ietekmēt aktīvus vai pasīvus medicīniskos implantātus. Personām ar šādiem implantātiem ir vēlams nekavējoties sazināties ar ārstu un implantāta ražotāju pirms ierīces lietošanas.

Paredzētā lietošana

Ierīce ir paredzēta tikai augsnes skarificēšanai un skrāpēšanai. Izmantošana citiem mērķiem nav atļauta, var būt bīstama un var izraisīt ierīces bojājumus.

Ierīce paredzēta tikai personiskai lietošanai.

Uzmanību — negadījumu risks!

Tā kā lietotājs var gūt miesas bojājumus, ierīci nedrīkst izmantot šādiem mērķiem (nepilnīgs uzskaitījums):

- krūmu, dzīvzogu un krūmāju apgriešanai;
- augu stīgu apgriešanai;
- zālāja kopšanai jumta terašu un balkonu apstādījumos;
- koku un dzīvzogu atgriezumam sagatavošanai un smalcināšanai;
- ceļu tīrīšanai (nosūkšanai, aizpūšanai);
- zemes pacēlumu, piemēram, kurmju rakumu, nolīdzināšanai;
- skarificētās zāles transportēšanai, izņemot gadījumus, ja to veic tam paredzētajā savācējgrozā.

Drošības apsvērumu dēļ ir aizliegts veikt ierīces izmaiņas, izņemot noteikumiem atbilstošu piederumu montāžu, ko atļauj uzņēmums STIHL; turklāt šādas darbības

pārtrauc garantijas darbību. Informāciju par pieļautajiem piederumiem varat saņemt no STIHL specializētā izplatītāja.

Īpaši ir aizliegtas jebkādas izmaiņas ierīcē, kas palielina tās jaudu vai iekšdedzes motora vai elektromotora apgriezību skaitu.

Izmantojot ierīci, aizliegts transportēt priekšmetus, dzīvniekus un personas, jo īpaši bērnus.

Izmantojot ierīci publiskās vietās, parkos, sporta laukumos, ielu malās, lauksaimniecības un mežsaimniecības uzņēmumos, jāievēro īpaša piesardzība.



Uzmanību! Vibrāciju izraisīts kaitējums veselībai! Pārāk liela slodze, ko rada vibrācijas, var izraisīt asinsrites vai nervu

sistēmas darbības traucējumus, jo īpaši cilvēkiem ar asinsrites problēmām. Ja jums parādās simptomi, kuru iemesls var būt vibrāciju radītā slodze, dodieties pie ārsta.

Šie simptomi lielākoties rodas pirkstos, rokās vai roku locītavās un var izpausties šādi (uzskaitījums ir nepilnīgs):

- sajūtu zudums;
- sāpes;
- vājums muskuļos;
- izmaiņas ādas krāsā;
- nepatīkama kņudoņa.

Darba laikā cieši (bet ne pārmērīgi stingri) turiet vadības rokturi tam paredzētajās vietās ar abām rokām.

Saplānoji darbu tā, lai nebūtu ilglaicīga smaga slodze.

4.2 Brīdinājums — elektriskā bīstamība



Uzmanību — strāvas trieciena risks!

Elektrodrošības nolūkos visas detaļas, kas paredzētas strāvas padevei (barošanas kabelis, barošanas kontaktspraudnis, ieslēgšanas/izslēgšanas slēdzis, pagarinātājs), nedrīkst būt bojātas un ir jāievēro drošības noteikumi.



Nedrīkst lietot bojātus kabelus, savienojumus un spraudņus vai noteikumiem neatbilstošus savienotājus vai pagarinātājus. Pirms katras elektrības vada vai pagarinātāja **lietošanas reizes** pārbaudiet, vai pievienošanas vads nav bojāts vai novecojis (plīsumi).

Ekspluatējiet ierīci tikai ar attītu strāvas vadu.

Ja vads ir uztīts uz spoles, pirms lietošanas tas vienmēr pilnībā jāatritina.

Nekad neizmantojiet bojātu pagarinājuma vadu. Nomainiet bojātus vadus un nekad neveiciet pagarinājuma vada remontu.

Ierīci nedrīkst izmantot, ja vadi ir bojāti vai nolietoti. Īpaši jāpārbauda strāvas pievienošanas vada bojājumi un nolietojums.

Strāvas vada apkopes un remonta darbus drīkst veikt tikai īpaši apmācīti speciālisti.

Elektriskās strāvas trieciena risks!

Nepievienojiet bojātu vada elektrotīklam un pieskarieties bojātam vadam tikai tad, kad tas ir atvienots no elektrotīkla. Bojātie vadi var nonākt saskarē ar aktīvām daļām.

Pieskarieties skarifikācijas vienībai/aeratora veltnim tikai tad, kad ierīce ir atvienota no elektrotīkla.

Vienmēr uzmanieties, lai izmantotie strāvas vadi būtu pietiekami aizsargāti.



Lai gan elektromotors ir aizsargāts pret šļakatu iedarbību, ar ierīci nedrīkst strādāt lietū un mitrā vidē.

Strādājot ārā, izmantojiet tikai mitrumnecaurļaidīgus pagarinātāja vadus, kas ir piemēroti darbam ar ierīci (⇒ 10.1).

Nevelciet pievienošanas vadu; atvienojiet to pie spraudņa un kontaktligzdas.

Augsnes skarifikācijas/skrāpēšanas laikā sargiet savienojumu vai pagarinātāju no nažiem/cinka atsperēm, lai novērstu bojājumus, ko var izraisīt saskare ar aktīvajām daļām.

Negadījuma vai skarifikatora traucējumu gadījumā, nekavējoties izslēdziet to un atvienojiet no strāvas.

Ja pievienošanas vads vai pagarinātājs ierīces lietošanas laikā tiek sabojāts (piem., tam tiek pārbraukts pāri) vai ierauts ierīcē, nekavējoties izslēdziet skarifikatoru un atvienojiet to no kontaktligzdas. Pārbaudiet un vajadzības gadījumā nomainiet kabeli.

Ja ierīce tiek pievienota pie strāvas generatora, uzmanieties, lai to nebojātu strāvas stipruma svārstību dēļ.

Pievienojiet ierīci tikai tādām strāvas avotam, kuram ir aizsargaprīkojums strāvas noplūdes gadījumiem un kuru aktivizē maks. 30 mA liels strāvas stiprums. Lai iegūtu plašāku informāciju, vērsieties pie elektriķa.

Elektriskās drošības apsvērumu dēļ elektrokabelim vienmēr jābūt pareizi uzstādītam pie vadības roktura.

4.3 Apģērbs un aprīkojums



Darba laikā vienmēr nēsājiet stingrus apavus ar neslīdošām zolēm. Nekad nestrādājiet bez apaviem vai, piemēram, sandalēs.



Strādājot, uzlieciet piemērotas aizsargbrilles.



Apkopes darbu veikšanas un ierīces transportēšanas laikā vienmēr valkājiet ciešus cimdus, sasieniet un aplēpiet garus matus (ar lakatu, cepuri utt.).

Ierīci atļauts lietot tikai tad, ja lietotājs valkā garas bikses un piegulošu apģērbu.

Nekad nenēsājiet plandošu apģērbu, kas var aptīties ap kustīgām plāvēja daļām (vadības sviru) – nenēsājiet arī rotaslietas, kaklasaites un šalles.

4.4 Ierīces transportēšana

Strādājiet tikai cimdos, lai izvairītos no savainojumiem, ko var izraisīt asas un karstas ierīces daļas.

Pirms transportēšanas izslēdziet ierīci, atvienojiet elektrotīkla pievienošanas vadu un pagaidiet, līdz apstājas nazis/cinka atspere.

Transportējiet ierīci tikai tad, kad elektromotors ir atdzisis.

Nemiet vērā ierīces svaru un, ja nepieciešams, izmantojiet piemērotus iekraušanas palīgīdzekļus (iekraušanas rampas, pacelājus).

Ierīci un tās transportējamās detaļas (piemēram, savācēgrosu) uz kravas platformas nostipriniet ar pareizi izvietotiem stiprinājuma līdzekļiem (siksniem, trosēm utt.).

Paceļot un pārnesot ierīci, izvairieties no saskares ar cinka nažiem.

Īpaši ievērojiet norādes sadaļā „Transportēšana”. Tajā aprakstīts, kā iekārta jāpaceļ vai jānostiprina. (⇒ 12.1)

Ierīces transportēšanas laikā ievērojiet vietējos noteikumus, jo īpaši noteikumus attiecībā uz kravas drošību un priekšmetu transportēšanu uz kravas platformām.

4.5 Pirms darba

Pārliedcinieties, vai ierīci izmanto tikai tādas personas, kas ir izlasījušas lietošanas pamācību.

Ievērojiet sadaļā „Elektriskā bīstamība” sniegto informāciju (⇒ 4.2).

Ievērojiet vietējās pašvaldības noteikto laiku, kad drīkst strādāt ar dārza ierīcēm ar elektromotoru.

Neizmantojiet ierīci uz bruģētas vai grantētas virsmas, jo izmestais vai augšup atsistais materiāls var radīt savainojumus.

Pilnībā pārbaudiet teritoriju, kur ierīce tiks izmantota, un atbrīvojiet to no akmeņiem, zariem, stieplēm, kauliem un citiem svešķermeņiem, ko zāles plāvējs varētu uzvest gaisā. Šķēršļus (piem., celmus, koku saknes) garā zālē var nemaz nepamanīt.

Tāpēc pirms darba ar ierīci atzīmējiet visus zālājā paslēptos objektus (šķēršļus), ko nav iespējams pārvietot.

Pirms ierīces lietošanas nomainiet visas nederīgās, nolietotās un bojātās detaļas. Ja uz ierīces esošie bīstamības un brīdinājuma norādījumi ir bojāti vai nav salasāmi, tie ir jāatjauno. Jaunas uzlīmes un citas rezerves detaļas varat iegādāties no STIHL specializētā izplatītāja.

Ierīci izmantojiet tikai lietošanai drošā stāvoklī. Pirms lietošanas sākšanas katreiz pārbaudiet:

- vai ierīce ir samontēta atbilstoši noteikumiem;
- vai skarifikators/aeratora veltnis (nažu vārpsta, naži/cinka atspere, turētājs un skrūves) ir labā stāvoklī; īpaši pārbaudiet, vai detaļas ir cieši nostiprinātas, nav bojātas (nav nodiluma un plaisu), kā arī ir noslēgtas;
- vai aizsargierīces (piemēram, izmešanas vāks, korpuss, vadības rokturis, motora apstādināšanas rokturis) ir nevainojamā stāvoklī un darbojas atbilstoši noteikumiem;
- vai savācēgros nav bojāts un ir stingri nofiksēts; aizliegts izmantot bojātu savācēgrosu.

Ja nepieciešams, visus nepieciešamos darbus lūdziet veikt specializētajam izplatītājam. STIHL iesaka STIHL specializēto izplatītāju.

4.6 Darba laikā

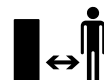

Nekad nestrādājiet, ja bīstamajā zonā atrodas dzīvnieki vai personas, jo īpaši bērni.

Ierīcē uzstādīto ieslēgšanas un drošības aprīkojumu nedrīkst noņemt vai apiet tā funkcijas. Īpaši motora apstādināšanas rokturi nekad nepiestipriniet stūres stienim (piemēram, piesienot).

Vadības rokturim vienmēr jābūt montētam pareizi, un to nedrīkst izmainīt. Nelietojiet ierīci ar nolocītu vadības rokturi.

Pie vadības roktura nekad nepiestipriniet priekšmetus (piemēram, darba apģērbu). Pagarinātājs nedrīkst būt apīts ap vadības rokturi.

Strādājiet tikai dienas gaismā vai labā mākslīgā apgaismojumā.

Nestrādājiet ar ierīci lietus un negaisa laikā, jo īpaši, ja pastāv zibens spēriena risks.

Ja pamatne ir mitra, samazinātas stabilitātes dēļ palielinās nelaimes gadījumu risks.

Strādājiet īpaši piesardzīgi, lai novērstu paslīdēšanu. Ja iespējams, izvairieties no ierīces izmantošanas uz mitras pamatnes.

Neatstājiet ierīci lietū.

Ierīces ieslēgšana

Uzmanīgi iedarbiniet ierīci, ievērojot norādījumus sadaļā „Ierīces sagatavošana darbam”. (⇒ 10.)
No kājām līdz skarifikācijas vienībai/aeratora veltnim jābūt pietiekamam attālumam.

Ieslēdzot ierīci jāatrodas uz līdzenas pamatnes.

Pirms ieslēgšanas un tās laikā ierīce nedrīkst apgāzties.

Neiedarbiniet elektromotoru, ja izmešanas kanālu nenosedz izmešanas vāks vai savācējgrozs.

Neieslēdziet ierīci pārāk bieži Tsā laikā posmā, „nerotaļājieties” ar ieslēgšanas pogu. Elektromotors var pārkarst!

Tā kā maksimālās patērējamās jaudas režīmā ierīce var izraisīt sprieguma svārstības, nelabvēlīgu elektrotīkla apstākļu gadījumā var rasties citu tai pašai strāvas ķēdei pievienoto ierīču darbības traucējumi. Šajā gadījumā jāveic atbilstīgi pasākumi (piemēram, ierīce jāpievieno citai strāvas ķēdei, ierīce jāizmanto, pievienojot to strāvas ķēdei ar zemu pilno pretestību).

Ļaušana nogāzēs

Nogāzes vienmēr apstrādājiet šķērsām, nevis gareniski.

Ja nogāzē strādājot gareniski lietotājs zaudē kontroli, ierīces skarifikācijas vienība/aeratora veltnis var pārrīpot pāri lietotājam.

Īpaši piesargieties, ja braukšanas virzienu maināt nogāzē.

Gādājiet, lai ierīce vienmēr būtu stabila, un izvairieties strādāt pārāk stāvās nogāzēs.

Drošības apsvērumu dēļ ierīci nedrīkst lietot nogāzēs, kuru slīpums pārsniedz 25° (46,6 %). **Savainošanās risks!** 25° nogāzes slīpums atbilst 46,6 cm vertikālam kāpumam uz 100 cm horizontāla garuma.

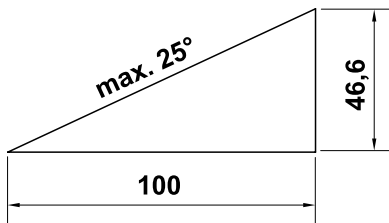

Lietošana



Uzmanību — savainošanās risks!

Nekad nelieciet rokas vai kājas pie rotējošām detaļām vai zem tām. Nekad neaizskariet rotējošos nažus/cinka atsperes. Nekad nestāviet pie izmešanas atveres. Vienmēr jāievēro drošības attālums, ko nosaka vadības roktura novietojums.

Nemēģiniet veikt skarifikatora/aeratora veltna apskati, kamēr ierīce darbojas. Neatveriet izmešanas vāku un/vai nekad nenoņemot savācējgrozu, kamēr rotē naži/cinka atsperes. Rotējošie naži/cinka atsperes var radīt savainojumus.

Neatbalstieties uz ierīces un vienmēr pievērsiet uzmanību savam līdzsvaram uz cietas virsmas.

Ļaujiet tikai soļa ātrumā – darba laikā nepārvietojieties ātrāk. Ātri virzot ierīci, paaugstinās risks gūt traumas – pakļūpot, paslīdot utt.

Ņemiet vērā, ka naži/cinka atsperes pastiprināti savienojas ar zemi, kad augšnes skarifikācija/skrāpēšana tiek veikta lielākā darba dziļumā (piemēram, pārbraucot nelīdzenai vietai). Ja naži/cinka atsperes tiek iestatīti pārāk dziļi, skarifikators var neapzināti paātrināties, kā rezultātā lietotājs var zaudēt kontroli pār ierīci.

Apgrīžot ierīci vai velkot to sev klāt, piesargieties īpaši!

Jūs varat pakļūpt!

Nekad neceliet un nenesiet ierīci, ja darbojas motors vai ir pieslēgts elektrotīkla pievienošanas vads.

Zāles velēnā apslēpti objekti (zālāja laistīšanas ierīces, pāļi, ūdens vārsti, pamati, elektrības vadi, ļaujumašīnu-

robotu ierobežojošās lentas utt.) ir jāapbrauc. Nekad nebrauciet pāri šādiem objektiem.

Nogāžu, pauguraina apvidus, kapu un ūdenstilpņu tuvumā izmantojiet ierīci īpaši piesardzīgi. Īpaši ievērojiet pietiekamu attālumu no iepriekš minētajiem nedrošajiem objektiem.



STOP

Nemiet vērā griešanas nažu brīvskrējienus; nepieciešamas dažas sekundes, līdz darbarīks ir pilnībā apstājies.

Izslēdziet elektromotoru

- pirms darba dziļuma iestatīšanas;
- pirms atverat izmešanas vāku vai noņemat savācējgrosu.



Izslēdziet elektromotoru, atvienojiet kontaktdakšu un pārliedzinieties, ka naži/cinka atspere ir pilnībā apstājušies.

- pirms ierīci pārbīdāt uz platību, kas nav apaugusi ar zāli;
- pirms ierīces pacelšanas vai nešanas;
- pirms ierīces transportēšanas.



Izslēdziet elektromotoru, atvienojiet kontaktdakšu un pārliedzinieties, ka naži/cinka atspere ir pilnībā apstājušies.

- pirms atiešanas no ierīces vai tās atstāšanas bez uzraudzības;
- pirms skarifikācijas vienības/aeratora veltna bloķējuma novēršanas vai aizsērējumiem izmešanas kanālā;
- pirms ierīces pārbaudes, tīrīšanas vai citu darbu veikšanas (piem., vadības roktura locīšanas),

- ja notiek saskare ar svešķermeni. Nosakiet ierīces un griešanas ierīces bojājumus un, pirms ieslēdzat un atsākat lietot ierīci, lūdziet, veiciet nepieciešamos remontdarbus.
- kad ierīce sāk neparasti spēcīgi vibrēt. Tādā gadījumā nekavējoties ir nepieciešama pārbaude.



Savainojumu risks bojātu detaļu dēļ!

Spēcīga vibrācija parasti liecina par traucējumu. Ierīci nedrīkst lietot ar bojātu vai saliektu skarifikācijas vienību/aeratora veltni (nažu vārpstu, nažiem/cinka atspērēm, turētāju un skrūvēm).

Pārbaudiet, vai pēc sadursmes ar svešķermeni ierīcē netiek novērota neierasta vibrācija, īpaši skarifikācijas vienībai/aeratora veltnim (nažu vārpstai, nažiem/cinka atspērēm, turētājam un skrūvēm), korpusam, izmešanas vākam un savācējgrosam, un, pirms atkārtoti ieslēdzat un strādājat ar ierīci, veiciet nepieciešamos remontdarbus. Ja jums nav nepieciešamo zināšanu, liedziet remontu veikt speciālistam – STIHL iesaka savu specializēto izplatītāju.

4.7 Apkope, tīrīšana, remonts un glabāšana



Pirms jebkādiem darbiem ar ierīci, pirms ierīces iestatīšanas, tīrīšanas, kā arī pirms pārbaudes, vai pievienošanas vads nav savijies vai bojāts, ierīce ir jāizslēdz, jāatvieno elektrības vads un jānogaida, līdz apstājas naži/cinka atspere.

Pirms glabāšanas slēgtās telpās, pirms apkopes darbiem un pirms tīrīšanas ļaujiet ierīcei pilnībā atdzist.

Tīrīšana

Pēc darba visu ierīci rūpīgi iztīriet. (⇒ 11.2)

Pielipušos atlikumus nokasiet ar koka nūju. Ierīces apakšpusi tīriet ar suku un ūdeni.

Nekad neizmantojiet augstspiediena tīrītāju un nemazgājiet ierīci zem tekoša ūdens (piem., ar dārza šļūteni). Nelietojiet kodīgus tīrīšanas līdzekļus. Tie var bojāt plastmasu un metālus un tādējādi ietekmēt STIHL ierīces drošu lietošanu.

Lai novērstu ugunsbīstamību, turiet tīru dzesēšanas gaisa atveru zonu ierīces sānos no, piemēram, zāles, siena, sūnām, lapām vai izplūstošas smērvielas.

Apkopes darbi

Lietotājs drīkst veikt tikai tos apkopes darbus, kas aprakstīti šajā lietošanas pamācībā; visus citus darbus liedziet veikt specializētam izplatītājam.

Ja jums trūkst nepieciešamo zināšanu un palīg līdzekļu, **vienmēr** griezieties pie specializētā izplatītāja.

STIHL iesaka apkopes un remonta darbu veikšanu uzticēt tikai STIHL specializētajam izplatītājam.

STIHL specializētie izplatītāji tiek regulāri apmācīti, un to rīcībā tiek nodota tehniskā informācija.

Lietojiet tikai instrumentus, piederumus vai pierīces, ko šai ierīcei atļāvis uzņēmušs STIHL, vai arī tehniski līdzvērtīgas daļas. Pretējā gadījumā pastāv savainojumu gūšanas vai ierīces bojājumu risks. Ja rodas jautājumi, vērsieties pie specializētā izplatītāja.

STIHL oriģinālie instrumenti, piederumi un rezerves daļas, ņemot vērā to īpašības, ir optimāli pielāgotas ierīcei un lietotāja prasībām. Oriģinālās STIHL rezerves daļas var atpazīt pēc STIHL rezerves daļu kataloga numura, STIHL emblēmas un STIHL rezerves daļas apzīmējuma. Uz nelielām daļām var būt tikai apzīmējums.

Brīdinājuma un norādījumu uzlīmēm vienmēr jābūt tīrām un salasāmām. STIHL specializētajam izplatītājam ir jānomaina bojātas vai pazudušas uzlīmes ar jaunām oriģinālām uzlīmēm. Ja kāda no daļām tiek nomainīta ar jaunu daļu, raugieties, lai uz jaunās daļas būtu tādas pašas uzlīmes.

Skarifikācijas vienības/aeratora veltna apkopes darbus veiciet tikai ar bieziem darba cimdiem, ievērojot vislielāko piesardzību.

Strādājot ar skarifikatoru/aeratora veltni ņemiet vērā, ka naži/cinka atspere var kustēties pat tad, ja ir izrauts strāvas vads.

Pārliedzinieties, vai visi uzgriežņi, tapas un skrūves ir stingri pieskrūvētas, lai jebkurā laikā garantētu drošu ierīces ekspluatāciju.

Regulāri un jo īpaši pirms novietošanas glabāšanā (piem., pirms ziemas sezonas), pārbaudiet, vai ierīces detaļas un savācējgrozis nav nodilis vai bojāts. Drošības apsvērumu dēļ nolietojušās vai bojātās daļas nomainiet, lai ierīce vienmēr būtu drošā darba stāvoklī.

Ja apkopes darbu veikšanas laikā ir noņemtas daļas vai aizsargierīces, pēc tam tās nekavējoties jāmontē atbilstoši norādēm.

4.8 Uzglabāšana ilgākos ekspluatācijas starplaikos

Atdzisušu ierīci glabājiet sausā un slēgtā telpā.

Pārliedzinieties, vai ierīce ir aizsargāta pret neatļautu lietošanu (piem., bērniem).

Pirms novietošanas glabāšanai (piem., pirms ziemas sezonas) ierīci rūpīgi iztīriet.

Glabājiet ierīci ekspluatācijai drošā stāvoklī.

4.9 Utilizācija

Pārliedzinieties, vai nolietotā ierīce tiek utilizēta atbilstoši noteikumiem. Pirms utilizēšanas ierīci padariet nelietojamu. Lai novērstu negadījumus, atvienojiet elektrības vadu vai elektromotora elektrokabeli no ieslēgšanas/izslēgšanas slēdža.

Rīkojoties ar skarifikatoru/aeratora veltni, iespējams savainoties!

Arī nolietotu ierīci nekad neatstājiet bez uzraudzības. Pārliedzinieties, ka ierīce un naži/cinka atspere tiek uzglabāti bērniem nepieejamā vietā.

5. Simbolu apraksts



Uzmanību!

Pirms ekspluatācijas izlasiet lietošanas pamācību.

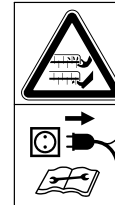

Savainošanās risks!

Neļaujiet nepiederīgām personām uzturēties bīstamajā zonā.

Uzmanieties — asi pļaušanas naži!

Sargiet roku un kāju pirkstus. Pirms apkopes, iestatīšanas vai tīrīšanas, vai arī, ja pievienošanas kabelis ir sapinies vai bojāts, atvienojiet to no strāvas kontaktligzdas. Pēc elektromotora izslēgšanas naži/cinka atspere joprojām rotē.

Elektriskās strāvas trieciena risks!

Turiet pievienošanas vadu atstatu no nažiem/cinka atspere.

Savainošanās risks!

Pēc elektromotora izslēgšanas naži/cinka atspere turpina rotēt.

Nēsājiet aizsargbrilles

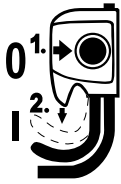

Elektromotora ieslēgšana

6. Piegādes komplekts



Poz.	Apzīmējums	Skaits
A	Pamatierīce ar uzstādītu skarifikatoru	1
B	Savācējgroza rāmis	1
C	Savācējgroza audums	1
D	Vadības roktura vidējā daļa	2
E	Aeratora veltnis	1
F	Grozāmais rokturis	4
G	Skrūve	4
H	Paplāksne	4
I	Kabeļa vadotne	2
J	Turētājs	1
K	Skrūvēšanas instrumenti	2
-	Iekšējā sešmalu atslēga	1
-	Lietošanas pamācība	1

7. Ierīces sagatavošana darbam



Savainošanās risks!

Ievērojiet drošības norādes; sk. nodaļu „Jūsu drošībai”. (⇒ 4.)

Izņemot skarifikatoru no iepakojuma, ievērojiet sadaļā „Ierīces transportēšana” dotās norādes. Nēsājiet darba cimdus un izvairieties no kontakta ar nažiem/cinka atsperēm. (⇒ 4.4)

- Visu aprakstīto darbu veikšanas laikā iekārtu novietojiet uz līdzenas un stingras pamatnes.
- Pēc pirmās izmantošanas izņemiet aeratora veltni no ierīces apakšas, lai izvilkto abus kabeļu savilcējus.

7.1 Vadības roktura montāža



- Atveriet ātros fiksatorus (1) un atlokiet vadības roktura apakšējo daļu (2) uz aizmuguri. Turiet vēlāmā augstumā un vēlreiz aizveriet ātro fiksatoru.
- Vadības roktura abas vidējās daļas (D) piestipriniet pie vadības roktura apakšējās daļas (2), kā redzams attēlā. No ārpuses ievietojiet skrūves (G) tam paredzētajās atverēs un iekšpusē vispirms uzlieciet paplāksni (H) un pievelciet ar grozāmajiem rokturiem (F). Labajā pusē ārējā daļā jāpievieno vēl viena kabeļa vadotne (I)
- Pēc tam uz vadības roktura vidējās daļas (D) tāpat jāuzstāda vadības roktura augšējā daļa (3).
- Visbeidzot ievietojiet elektrokabeļi (4) kabeļa vadotnēs (I).

7.2 Savācējgroza montāža



- Pārvelciet savācējgroza apvalku (1) pāri savācējgroza rāmim (2), kā parādīts attēlā. Balsta rokturim (3) jāatrodas apvalka ārpusē.
- Pārvelciet plastmasas profilus (4) pār savācējgroza rāmi un pievelciet.
- Ielieciet savācējgrozu. (⇒ 7.5)

7.3 Nomainiet skarifikācijas vienību/aeratora veltni



- Izslēdziet elektromotoru un atvienojiet strāvas vadu. (⇒ 10.4)
- Novietojiet ierīci tīrīšanas pozīcijā. (⇒ 11.2)

Demontējiet skarifikācijas vienību/aeratora veltni:

- **1** Izskrūvējiet skrūves (1) ierīces labajā pusē, izmantojot iekšējo sešmalu atslēgu (ietilpst piegādes komplektā).
- **2** Paceliet skarifikācijas vienību/aeratora veltni (2) no labās puses.
- **3** Izvelciet no kreisās puses.

Montējiet skarifikācijas vienību/aeratora veltni:



- Pēc skarifikācijas vienības/aeratora veltna katras piektās montāžas un demontāžas reizes skrūves (1) ir jānomaina. Rezerves detaļas ir pieejamas pie STIHL specializētā tirgotāja.
- Pievienojiet turētāju (3) pie gultņa (4) skarifikācijas vienības/aeratora veltna (2) galā.

- Uzlieciet skarifikācijas vienību/aeratora veltni uz attiecīgās vārpstas.
- Skarifikācijas vienības/aeratora veltna otru galu ar turētāju (3) (ar plakano pusi uz ārpusi) iebīdīet ierīces stiprinājumā.
- Ielieciet skrūves (1) un pievelciet tās.

7.4 Vadības roktura salocīšana



Iespēšanas risks!

Atskrūvējot ātros fiksatorus (1) vai grozāmo rokturi (2), vadības rokturis var nolocīties. Tāpēc, atskrūvējot grozāmos rokturus, ar vienu roku vienmēr turiet vadības rokturi (2) tā augstākajā vietā.

Transportēšanas pozīcija vietas taupīšanai transportējot un glabājot:

- Nepieciešamības gadījumā izņemiet savācējgrozu. (⇒ 7.5)
- Turiet vadības rokturi (2) augstākajā vietā ar vienu roku, atveriet ātros fiksatorus (1) un uzmanīgi lokiet vadības rokturi uz priekšu un novietojiet uz ierīces.
- Atveriet grozāmos rokturus (3) starp vadības roktura vidējo un apakšējo daļu, līdz tie var brīvi griezties, un vadības rokturi (2) nolokiet uz aizmuguri.
- Atveriet grozāmos rokturus (3) starp vadības roktura vidējo un augšējo daļu, un vadības roktura augšējo daļu nolokiet uz priekšu. Rīkojieties uzmanīgi, lai nesabojātu elektrokabeli (4).

Darba pozīcija ierīces stumšanai:

- Vadības rokturi (2) atlokiet atpakaļ un turiet ar vienu roku.

- Vispirms cieši pievelciet grozāmos rokturus (3) starp vadības roktura augšējo un vidējo daļu un pēc tam starp vadības roktura vidējo un apakšējo daļu, pēc tam aizveriet ātro fiksatoru (1).

7.5 Savācējgrozs



Pievienošana:

- Atveriet un pieturiet izmešanas vāku (1).
- Iekariniet savācējgrozu (2) aiz tā fiksācijas āķiem (3) stiprinājumos (4) ierīces aizmugurē.
- Aizveriet izmešanas vāku (1).

Atvienošana:

- Atveriet un pieturiet izmešanas vāku (1).
- Paceliet savācējgrozu (2) un noņemiet to uz aizmuguri.
- Aizveriet izmešanas vāku (1).

7.6 Vadības roktura augstuma regulēšana



Iespēšanas risks!

Atskrūvējot ātros fiksatorus (1), vadības rokturis var nolocīties. Tāpēc, atskrūvējot ātros fiksatorus, ar vienu roku vienmēr turiet vadības rokturi (2) tā augstākajā vietā.

- **1** Atveriet ātros fiksatorus (1), līdz tos var brīvi griezt.
- **2** Turiet vadības rokturi (2) vēlamajā pozīcijā vienā no četrām fiksēšanas pakāpēm.
- Aizveriet ātro fiksatoru (1).

8. Norādījumi par darbu



Savainošanās risks!

Ja vads sapinas, tas nekavējoties jāatrasa.

Darba laikā pievienošanas vadam jāatrodas ierīces aizmugurē. Pievienošanas vadi augsnes skarificēšanas/skrāpēšanas laikā var tikt nejauši bojāti vai kļūt par šķērslī. Tāpēc ar tiem ir saistīts augsts negadījumu risks. Tāpēc strādājiet tā, lai pievienošanas vads vienmēr būtu redzams un atrastos jau apstrādātajā zālāja daļā.

8.1 Norādījumi par skarificēšanu

Regulāri skarificējot, mauriņš ir mazāk jūtīgs pret sausumu, siltumu un aukstumu. Ikgadēja augsnes skarificēšana padara zāli mazāk pakļautu slimībām, kā arī likvidē augsnes un izstaigātās zemes (ko rada spēles ar bumbu, pasākumi, svinības) sablīvēšanos. – Rezultātā ir vienmērīgi augošs, zaļš mauriņš.

Laiks

Labākais laiks ikgadējai skarificēšanai ir agrs pavasaris. Ja mauriņš tiek skarificēts biežāk kā reizi gadā, to nevajadzētu skarificēt vasaras vidū un rudens otrajā pusē.

Pēc skarificēšanas, mauriņš atkopjas pēc pāris nedēļām. Tādēļ optimālākā skarificēšana ir augšanas laikā, pavasarī.

Ļoti sapinies zālājs jāapstrādā divas reizes gadā: pirmo reizi pavasarī un pēc tam rudenī.

Zāliena sagatavošana

Pirms skarificēšanas, nopļaujiet zāli aptuveni 2 līdz 3 cm augstumā. Ja zāle tiek nopļauta īsāka, iespējama labāka skarifikācija.

Zāliens nedrīkst būt svaigi iesēts, slapjš vai pārāk sauss.

Padomi optimālam darba rezultātam

- Augsnē iegriezī tik dziļi, lai nebojātu zāles saknes. (⇒ 10.5)
- Vadiet ierīci pa taisnām, paralēlām takām.
- Jāievēro atbilstība vienotiem darbības ātrumiem.
- Izvairieties no ilgstošas uzturēšanās vienā vietā.
- Stipri sapinies mauriņš jāskarificē atkārtoti, perpendikulāri pirmajām takām.

Pēc skarificēšanas

- Mauriņa zeme pilnībā jāatbrīvo no skarificētās zāles.
- Nomēslojiet zālienu un iespējams arī atkārtoti apsējiet tukšos laukumus.
- Kārtīgi aplaistiet zālienu.

8.2 Norādījumi par skrāpēšanu

Lai izveidotu līdzenu, koptu zālienu, augsnes **skrāpēšana** ir tikpat svarīga kā skarificēšana.

Apstrādājot ar aeratora veltni, tiek izķemmēta zāliena augšējā virsma. Tādējādi no augsnes atkal tiek labāk uzņemts skābeklis un barības vielas, kā arī tiek novērsta ūdens stāvēšana.

Laiks

Atšķirībā no skarifikācijas skrāpēšanu var veikt visu gadu, lai novērstu virsmas blīvēšanos.

Zāliena sagatavošana

Pirms skrāpēšanas, nopļaujiet zāli aptuveni 2 līdz 3 cm augstumā.

Zāliens nedrīkst būt svaigi iesēts, slapjš vai pārāk sauss.

Padomi optimālam darba rezultātam

- Izvēlieties piemērotu darba dziļumu. (⇒ 10.5)
- Vadiet ierīci pa taisnām, paralēlām takām.
- Jāievēro atbilstība vienotiem darbības ātrumiem.
- Izvairieties no ilgstošas uzturēšanās vienā vietā.
- Stipri sapinies mauriņš jāskrāpē atkārtoti, perpendikulāri pirmajām takām.

Pēc skrāpēšanas

- Mauriņa zeme pilnībā jāatbrīvo no zāles atlikumiem.
- Kārtīgi aplaistiet zālienu.

8.3 Lietotāja darba zona

- Kad elektromotors darbojas, lietotājam drošības dēļ vienmēr jāatrodas darba zonā aiz vadības roktura. Vienmēr jāievēro drošības attālums, ko nosaka vadības roktura novietojums.
- Skarifikatoru drīkst izmantot tikai viena persona; neļaujiet nepiederīgām personām uzturēties bīstamajā zonā. (⇒ 4.)



8.4 Pareiza elektromotora slodze

Skarifikatoru drīkst noslogot tikai tik daudz, lai būtiski nesamazinātos elektromotora apgriezienu skaits.

Samazinoties apgriezienu skaitam, samaziniet pārvietošanās ātrumu. Ja nepieciešams, samaziniet darba dziļumu un pārlieciet skarifikatoru/aeratora veltni transportēšanas stāvoklī.

8.5 Elektromotora termiskā aizsardzība pret pārslodzi

Ja darba laikā rodas elektromotora pārslodze, iebūvētā termiskā aizsardzība pret pārslodzi automātiski izslēdz elektromotoru.

Pārslodzes iemesli

- pārāk liels stumšanas ātrums;
- naži/cinka atsperes iegriežas pārāk dziļi augsnē;
- nepiemērots vai pārāk garš pievienošanas vads — sprieguma kritums (⇒ 10.1);
- nepietiekami iztīrīts dzesēšanas gaisa kanāls.

Lietošanas atsākšana

Pēc tam, kad ierīce ir atstāta atdzist līdz 10 min. (atkarībā no apkārtējās vides temperatūras), to var atsākt lietot. (⇒ 10.)

8.6 Skarifikācijas vienības/aeratora veltna bloķēšanās

Nekavējoties izslēdziet elektromotoru un atvienojiet elektrotīkla kontaktspraudni. Pēc tam pārbaudiet ierīci, it īpaši skarifikatoru vai aeratora veltni, vai tai nav bojājumu, un novērsiet traucējumu cēloni.

9. Drošības ierīces

Ierīce ir aprīkota ar vairākām drošības funkcijām, lai nodrošinātu drošu ekspluatāciju un novērstu nepareizas lietošanas iespējas.



Savainošanās risks!

Ja kādā no drošības ierīcēm tiek konstatēts bojājums, ierīces ekspluatācija ir jāpārtrauc. Sazinieties ar specializēto izplatītāju; STIHL iesaka STIHL specializēto izplatītāju.

9.1 Drošības aprīkojums

Skarifikators ir aprīkots ar aizsargierīcēm, kas pasargā no nejaušas saskaršanās ar nažiem/cinka atsperēm un izmesto skarificēto zāli. Aizsargierīces ir korpuss, savācējgrozs, izmešanas vāks un pareizi uzstādīts vadības rokturis.

9.2 Darbināšana ar divām rokām

Elektromotoru var ieslēgt tikai tad, ja ar labo roku nospiež un tur nospiestu ieslēgšanas pogu, bet pēc tam vadības roktura virzienā ar kreiso roku velk motora apstādināšanas rokturi.

10. Ierīces sagatavošana darbam

10.1 Ierīces pieslēgšana elektrotīklam



Elektriskās strāvas trieciena risks!

Ievērojiet drošības tehnikas noteikumus, kas sniegti sadaļā „Jūsu drošībai” (⇒ 4.).

Ja pievienošanas vads ir uztīts uz spoles, tas ir pilnībā jāatritina, pretējā gadījumā elektriskā pretestība var izraisīt jaudas zudumu un pārkaršanu.

Kā pievienošanas vadus var izmantot tikai tādus vadus, kas ir smagāki par šādiem gumijas vadiem:

H07 RN-F DIN/VDE 0282

Minimālais šķēsgriezums:

ja garums nepārsniedz 25 m: 1,5 mm²

ja garums nepārsniedz 50 m: 2,5 mm²

Pievienošanas vadu savienojumiem jābūt no gumijas vai arī apvilkti ar gumiju un jāatbilst šādam standartam:

DIN/VDE 0620

Elektrotīkla spriegumam un frekvencei jāatbilst datiem, kas norādīti jaudas plāksnītē vai nodaļā „Tehniskie dati” (⇒ 17.).

Strāvas pievienošanas vadam ir jābūt ar pietiekamu izolāciju (⇒ 17.).

Šo ierīci paredzēts izmantot elektrotīklā, kura sistēmas pretestība Z_{max} pārejas punktā (mājas pieslēgums) nav lielāka par **0,49 omiem** (pie 50 Hz).

Lietotājam jānodrošina, ka ierīci lieto, izmantojot tikai tādu elektrotīklu, kas atbilst iepriekš minētajiem nosacījumiem. Ja

nepieciešams, jautājumus par elektrotīkla pretestību uzdodiet vietējam elektroapgādes uzņēmumam.

10.2 Nostiepuma atslodze



Darba laikā nostiepuma atslodze novērš nejaušu elektrotīkla pievienošanas vada atvienošanu un tādējādi iespējamās ierīces elektrotīkla pieslēgvietas bojājumus.

Tāpēc pievienošanas vads vienmēr jāvada cauri nostiepuma atslodzes mehānismam.

- Izveidojiet pievienošanas vada (1) cilpu un izvadiet caur atveri (2).
- Cilpu pārvelciet pār āķi (3) un cieši pievelciet.

10.3 Skarifikatora ieslēgšana



Savainošanās risks!

Nedarbiniet apgāztu skarifikatora elektromotoru.

- **1** Turiet nospiestu ieslēgšanas pogu (1).
- **2** Motora apstādināšanas rokturi (2) piespiediet pie vadības roktura un turiet.
- Ieslēgšanas pogu (1) var atkal atlaist pēc motora apstādināšanas roktura (2) pārvirzīšanas.
- Apstrādājiet zālāju.



Zemu uzstādot skarifikācijas vienību/aeratora veltni, startēšanas laikā skarifikators var sākt kustību grūdienveidīgi.

10.4 Izslēdziet skarifikatoru



- Atlaidiet motora apstādināšanas rokturi (1). Pēc neilga brīža elektromotors un skarifikācijas vienība/aeratora veltnis apstāsies.

10.5 Darba dziļuma iestatīšana



Darba dziļumu var iestatīt bez līmeņiem.

Regulēšanas diapazons: **15 mm**.

- Elektromotora noslāpēšana. (⇒ 10.4)
- Grozot grozāmo rokturi, mainiet skarifikācijas vienības/aeratora veltna darba dziļuma (1) pozīciju.

pulksteņrādītāju kustības virzienā: skarifikācijas vienības/aeratora veltna pazemināšana

pretēji pulksteņrādītāju kustības virzienam: skarifikācijas vienības/aeratora veltna pacelšana

Transportēšanas stāvoklis:

skarifikācijas vienība/aeratora veltnis ir pilnībā pacelts; nepieskaras pamatnei.

Norādījumi

- Vienmēr uzsāciet skarifikācijas vienības/aeratora veltna darbu ar mazu darba dziļumu. Ja rezultāts ir nepietiekams, pakāpeniski palieliniet darba dziļumu.
- **Nažu/cinka atsperu nodilumu** var kompensēt, izvēloties lielāku darba dziļumu.
- Ar jauniem nažiem/cinka atsperēm nevajadzētu izvēlēties dziļāko iestatījumu, jo skarificējot/skrāpējot augsni var tikt bojātas zāles saknes.



Darba ilgums ir atkarīgs no nažu/cinka atsperu nodiluma un zemes virsmas. Ar nažu/cinka atsperu rotāciju un skarifikatora pašvaru skarifikators piespiežas zālei. Tādēļ ierīce uz mīkstas augsnes griež dziļāk nekā uz stingras zemes virsmas.

10.6 Savācējgroza iztukšošana



Savainošanās risks!

Drošības apsvērumu dēļ pirms savācējgroza (1) izņemšanas elektromotors ir jāizslēdz un jāatvieno no elektrotīkla.

- Noņemiet savācējgrozu (1). (⇒ 7.5)
- Izmetiet skarificēto zāli.
- Ielieciet savācējgrozu (1). (⇒ 7.5)

11. Apkope

11.1 Vispārīga informācija



Savainošanās risks!

Ievērojiet drošības tehnikas noteikumus – skat. nodaļu „Jūsu drošībai” (⇒ 4.).

Ikgadējā apkope, ko veic specializētais izplatītājs

Specializētam izplatītājam skarifikatora pārbaude jāveic reizi gadā. STIHL iesaka STIHL specializēto izplatītāju.

11.2 Ierīces tīrīšana



Apkopes intervāls: pēc katras lietošanas reizes

Rūpīga rīcība pasargā ierīci no bojājumiem un pagarina ekspluatācijas ilgumu.

- Novietojiet skarifikatoru uz stingras horizontālas un līdzenas pamatnes.
- **Tīrīšanas pozīcija**
Noņemiet savācējgrozu (⇒ 7.5). Atveriet ātros fiksatorus (1) un atlokiet vadības rokturi (2) uz aizmuguri. Uzmaniģi paceliet skarifikatoru aiz priekšpusē esošā transportēšanas roktura (3). Novietojiet ierīci, kā norādīts attēlā, un nolaidiet vadības rokturi uz zemes.
- Tīriet ierīci tikai ar ūdeni un suku vai drānu. Pielipušos atlikumus nokasiet ar koka nūju. Ja nepieciešams, lietojiet specializētu tīrīšanas līdzekli (piem., „STIHL” specializēto tīrīšanas līdzekli).
- Nekad nevērsiet ūdens strūklu vai augstspiediena mazgātāju pret elektriskajām sastāvdaļām, piemēram, slēdžiem, elektromotora daļām, ķīļsiksniņām, dzesēšanas gaisa kanāliem, blīvējumiem un gultņiem.
- Iztīriet skarifikācijas vienību/aeratora veltni.
- Attīriet ierīces sānos esošo dzesēšanas gaisa kanālu no netīrumiem, lai nodrošinātu pietiekamu elektromotora dzesēšanu.

11.3 Elektromotors un riteņi

Elektromotoram apkope nav nepieciešama.

Riteņu gultņiem apkope nav nepieciešama.

11.4 Vadības roktura augšējā daļa

Apkopes intervāls:

pirms katras lietošanas reizes

- Pārbaudiet, vai vadības roktura augšējā daļa nav bojāta, – tā ir pārklāta ar izolācijas slāni. Ja izolācijas slānis ir bojāts, neizmantojiet skarifikatoru un pie izplatītāja nomainiet vadības roktura augšējo daļu. STIHL iesaka STIHL specializēto izplatītāju.

11.5 Skarifikācijas vienība



Savainošanās risks!

Nodiluši naži var nolūzt un izraisīt nopietnus ievainojumus. Tādēļ noteikti jāievēro visi apkopes norādījumi.

Apkopes intervāls:

pirms katras lietošanas reizes

- Sagāziet skarifikatoru tīrīšanas pozīcijā. (⇒ 11.2)
- Pārbaudiet, vai skarifikācijas vienībai (tā sastāv no nažu vārpstas, nažiem, uzgriežņiem, paplāksnēm un starplikām) nav radies nodilums, plaisas vai citi bojājumi, kā arī to, vai vienība ir stingri fiksēta.

Nodiluma kontrole

Naži ir jāmaina, kad zeme vairs netiek skarta vislielākajā darba dziļumā (6. līmenis). Vienmēr jāmaina viss nažu komplekts.

Nekad neasiniet nažus!

Bojātu vai nodilušu detaļu remontu vai nomaiņu vienmēr uzticiet specializētajam izplatītājam. STIHL iesaka STIHL specializēto izplatītāju.

11.6 Glabāšana un dīkstāve ziemā

- Glabājiet skarifikatoru, kā arī pievienoto skarifikācijas vienību/aeratora veltni sausā, slēgtā telpā bez putekļiem. Pārliecinieties, vai ierīce ir novietota bērniem nepieejamā vietā.
- Glabājiet skarifikatoru tikai darbam drošā stāvoklī un, ja nepieciešams, salokiet vadības rokturi. (⇒ 7.4)
- Visiem uzgriežņiem, tapām un skrūvēm jābūt cieši pievilkām; nomainiet nesalāsāmus norādījumus par apdraudējumu un brīdinājumus uz ierīces un pārbaudiet visu ierīci un savācējgrosu, vai tajos nav nodiluma vai bojājumu. Nomainiet nolietojušās vai bojātās detaļas.
- Iespējamie ierīces bojājumi jānovērš pirms novietošanas glabāšanā.

Pirms skarifikatora novietošanas ilgākai dīkstāvei (ziemā) papildus veiciet tālāk minētās darbības.

- Rūpīgi notīriet visas ierīces ārējās daļas.
- Ieeļļojiet vai ieziediet ar smērvielu visus kustīgos elementus.

12. Transportēšana

12.1 Transportēšana



Savainojumu risks!

Pirms ierīces transportēšanas izlasiet norādes nodaļā „Jūsu drošībai”. (⇒ 4.)

Transportējot vienmēr valkājiet piemērotu aizsargapģērbu (aizsargapavus, izturīgus cimds). Pirms pacelšanas vai transportēšanas vienmēr atvienojiet pievienošanas vadu.

Ierīces nešana

- Pirms transportēšanas uzstādiet skarifikācijas vienību/aeratora veltni augstākajā pozīcijā, lai izvairītos no traumām un nebojātu pamatni. (⇒ 10.5)
- Vienmēr ievērojiet, lai pļaušanas naži/cinka atspere atrastos pietiekamā attālumā no ķermeņa, jo īpaši no rokām un kājām.
- Nestumiet un nevelciet ierīci pāri izciļņiem (piem., pakāpieniem).
- Savācējgrosu drīkst izmantot tikai skarificētās zāles transportēšanai.
- **Ja skarifikatoru pārnēs viena persona:** paceliet un nesiet ierīci aiz aizmugurē esošā transportēšanas roktura (1).
- **Ja skarifikatoru pārnēs divas personas:** paceliet un nesiet ierīci aiz priekšpusē esošā transportēšanas roktura (2) un vadības roktura augšējās daļas (3); kad vadības roktura augšējā daļa ir noliekta — aiz vadības roktura apakšējās daļas (4).

Ierīces nostiprināšana

- Skarifikators, savācējgrozs un komplektā esošā skarifikācijas vienība/aeratora veltnis uz kravas platformas jānostiprina ar piemērotiem nostiprināšanas līdzekļiem. Transportējiet ierīci tikai stāvošu uz riteņiem.
- Nostipriniet troses vai siksnas pie vadības roktura apakšējām daļām (4) un pie aizmugurē esošā transportēšanas roktura (1). Ja nepieciešams, nolokiet vadības rokturi.

13. Nodiluma samazināšana un bojājumu novēršana

Svarīgi norādījumi par apkopi un kopšanu, produktu grupa

Skarifikators, vadāms ar rokām un darbināms no elektrotīkla (STIHL RLE)

STIHL neuzņemas nekādu atbildību par mantas un miesas bojājumiem, kas radušies, neievērojot lietošanas pamācībā minētos norādījumus, jo īpaši tos, kas attiecas uz drošību, lietošanu un apkopi, vai gadījumos, kad ir izmantotas neapstiprinātas pierīces vai rezerves daļas.

Lai novērstu STIHL ierīces bojājumus vai pārmērīgu nodilumu, lūdzu, noteikti ņemiet vērā tālāk minētos norādījumus.

1. Dilstošās daļas

Dažas STIHL ierīces sastāvdaļas dabīgi nodilst arī tad, ja ierīci izmanto paredzētajam mērķim, un atkarībā no lietošanas veida un ilguma tās ir savlaicīgi jānomaina.

Dilstošu detaļu piemēri:

- Skarifikācijas vienība

- Aeratora veltnis
- Ķīļsiksna
- Savācējgrozs

2. Lietošanas pamācībā minēto noteikumu ievērošana

STIHL ierīce jālieto, jāapkopj un jāuzglabā rūpīgi, kā tas aprakstīts šajā lietošanas pamācībā. Lietotājs ir atbildīgs par visiem bojājumiem, kuri radušies drošības, lietošanas un apkopes norādījumu neievērošanas dēļ.

Tas īpaši attiecas uz:

- nepietiekama diametra vadu izmantošanu (šķērsgriezums);
- nepareizu elektrisko savienojumu (spriegums);
- ar uzņēmumu STIHL nesaskaņotām produkta izmaiņām;
- tādu instrumentu vai piederumu izmantošanu, kuru lietošana ierīcei nav atļauta, nav piemērota vai kuru kvalitāte ir zema;
- produkta lietošanu neatbilstīgi mērķim;
- produkta izmantošanu sporta pasākumos vai sacensībās;
- zaudējumiem, kas radušies, turpinot izmantot izstrādājumu ar bojātām detaļām.

3. Apkopes darbi

Visi nodaļā „Apkope” minētie darbi ir jāveic regulāri.

Ja šos apkopes darbus lietotājs nevar veikt pats, tie jāuztic specializētam izplatītājam.

STIHL iesaka apkopes un remonta darbu veikšanu uzticēt tikai STIHL specializētajam izplatītājam.

STIHL specializētie izplatītāji tiek regulāri apmācīti, un to rīcībā tiek nodota tehniskā informācija.

Ja ir nokavēts šo darbu veikšanas termiņš, var rasties bojājumi, par kuriem ir atbildīgs lietotājs.

Tie ir, piemēram:

- bojājumi elektromotorā, kas radušies nepietiekami iztīrīta dzesēšanas gaisa kanāla dēļ;
- korozija un citi bojājumi, kas radušies nepareizas glabāšanas dēļ;
- ierīces bojājumi, kas radušies nekvalitatīvu rezerves daļu dēļ;
- bojājumi, kas radušies savlaicīgi neveiktas vai nepietiekami veiktas apkopes dēļ, vai bojājumi, kas radušies tādēļ, ka apkopes vai remonta darbi nav veikti specializēto izplatītāju darbnīcās.

14. Vides aizsardzība



Neizmetiet skarificēto zāli atkritumos, bet izmantojiet to kompostam.

Iepakojums, ierīce un piederumi ir izgatavoti no pārstrādājamiem materiāliem un ir atbilstīgi jānodod utilizācijai.

Materiālu atkritumu šķirošana un videi nekaitīga utilizācija veicina izejvielu atkārtotu izmantošanu. Tāpēc parastā lietošanas perioda beigās ierīce jānogādā otrreizējo izejvielu savākšanas punktā. Utilizācijas laikā ievērojiet informāciju sadaļā „Utilizācija”. (⇒ 4.9)

Vērsieties tuvākajā atkritumu otrreizējās pārstrādes centrā vai pie sava specializētā izplatītāja, lai uzzinātu, kā pareizi utilizēt atkritumvielas.

15. Parastās rezerves daļas

Skarifikācijas vienība:
6291 700 3500

Aeratora veltnis:
6291 710 5200

Skrūvēšanas instrumenti:
6291 951 3505

16. ES atbilstības deklarācija

16.1 Skarifikators, vadāms ar rokām un darbināms no elektrotīkla (STIHL RLE)

STIHL Tirol GmbH
Hans Peter Stihl-Straße 5
6336 Langkampfen
Austrija

uzņemas visu atbildību un paziņo, ka ierīce

Skarifikators, vadāms ar rokām un darbināms no elektrotīkla (STIHL RLE),

Ražotāja zīmols	STIHL
Veids	RLE 240.0
Sērijas numurs	6291

atbilst šādām EK direktīvām:
2000/14/EC, 2002/96/EC, 2006/42/EC,
2011/65/EU, 2014/30/EU

Ražojums izstrādāts un izgatavots saskaņā ar šādiem standartiem:
EN 60335-1, EN 50636-2-92

Uz produktu attīstīšanu un ražošanu attiecas atbilstošo standartu derīgo versiju izstrādes datums.

Izmantotā atbilstības novērtēšanas procedūra:
V pielikums (2000/14/EC).

Pilnvarotās iestādes nosaukums un adrese:

TÜV Rheinland LGA Products GmbH
Tillystraße 2
D-90431 Nürnberg.

Par tehniskās dokumentācijas sagatavošanu un uzglabāšanu atbildīgā persona:
Sven Zimmermann
STIHL Tirol GmbH

Ražošanas gads un mašīnas numurs ir norādīti uz ierīces jaudas plāksnītes.

Izmērītais trokšņu jaudas līmenis:
90,1 dB(A)

Garantētais trokšņu jaudas līmenis:
95 dB(A)

Langkampfene,
2019-01-02 (GGGG-MM-DD)

STIHL Tirol GmbH



Sven Zimmermann

Projektēšanas nodaļas vadītājs

17. Tehniskie parametri

Veids	RLE 240.0
sērijas numurs	6291
Motors, modelis	elektromotors
Spriegums	230 V~
Patērējamā jauda	1500 W
Frekvence	50 Hz
Drošinātājs	>10 A
Izolācijas klase	II
Izolācijas veids	IPX4
Skarificēšanas iekārta	20 nekustīgi naži
Aeratora veltnis	11 x 2 kustīgas cinka atsperes
Skarifikācijas naža piedziņa/aeratora veltna piedziņa	pastāvīga
Motora piedziņas apgriezienu skaits	4100 apgr./min
Darba platums	34 cm
Darba dziļums	bez līmeņiem, regulēšanas diapazons: 15 mm
Priekšējo riteņu diametrs	140 mm
Aizmugurējo riteņu diametrs	170 mm
Garums	131 cm
Platums	56 cm
Augstums	119 cm
Svars	16 kg
Savācējgroza tilpums	50 l
Trokšņu emisijas	
Saskaņā ar Direktīvu 2000/14/EC:	

Veids RLE 240.0

Garantētais trokšņu
jaudas līmenis L_{WA} 95 dB(A)
Saskaņā ar Direktīvu 2006/42/EC:

Trokšņu spiediena
līmenis darba vietā

L_{pA} 79 dB(A)

Nobīde K_{pA} 3 dB(A)

Plaukstu/roku vibrācijas

Norādītā vibrāciju vērtība saskaņā ar
EN 12096:

Izmērītā vērtība a_{hw} 5,2 m/sec.²

Nobīde K_{hw} 2,08 m/sec.²

Mērījums atbilstoši EN 20643, EN 50636-
2-92

18. Darbības traucējummeklēšana

✘ Ja nepieciešams, vērsieties pie
specializēta izplatītāja; uzņēmums
STIHL iesaka izmantot STIHL
specializēto izplatītāju.

Traucējums:

Elektromotors nesāk darboties

Iespējamais iemesls:

- Tīklā nav sprieguma
- Nav nospiesta ieslēgšanas poga
- Ir bloķēts skarifikācijas vienība/aeratora
veltnis
- Bojāts pievienošanas
vads/kontaktspraudnis/kontaktspraudņ
a savienojums vai slēdzis
- Ir aktivizēta elektromotora termiskā
aizsardzība pret pārslodzi

Risinājums:

- Pārbaudiet drošinātāju (⇒ 10.1)
- Nospiediet ieslēgšanas pogu (⇒ 10.3)

- Iztīriet korpusu un izmešanas kanālu
(vispirms atvienojiet kontaktspraudni)
(⇒ 11.2)
- Pārbaudiet vadu/spraudni/slēdzi, ja
nepieciešams, nomainiet (⇒ 10.1), (✘)
- Ļaujiet ierīcei atdzist (⇒ 8.5), (✘)

Traucējums:

Bieži iedarbojošs tīkla drošinātājs

Iespējamais iemesls:

- Nepiemērots pievienošanas vads
- Tīkla pārslodze
- Ierīces pārslodzi izraisa darbs ar pārāk
dziļi ievietotiem nažiem/cinka atsperēm

Risinājums:

- Izmantojiet piemērotu pievienošanas
vadu (⇒ 10.1)
- Pievienojiet ierīci citai strāvas ķēdei
- Samaziniet darba dziļumu un
pārvietojiet ierīci lēnāk (⇒ 10.5)

Traucējums:

Darbības laikā rodas spēcīga vibrācija

Iespējamais iemesls:

- Skarifikācijas vienības/aeratora veltna
bojājums
- Vaļīgs elektromotora stiprinājums

Risinājums:

- Pārbaudiet un, ja nepieciešams,
labojiet nažus/cinka atsperes, nažu
vārpstu, starplikas, skrūves un
skarifikatora/aeratora veltna stāvokli
(⇒ 11.5), (✘)
- Pieskrūvējiet elektromotoru (✘)

Traucējums:

Slikts darba rezultāts

Iespējamais iemesls:

- Skarifikators/aeratora veltnis ir uzstādīts
pārāk zemu (kaiļi plankumi, liels
daudzums skarificētās zāles)

- Skarifikācijas vienība/aeratora veltnis
uzstādīts pārāk augstu (mauriņš nav
noplauts vai noplauts tikai nedaudz)
- Nažiem/cinka atsperēm ir sasniegta
nodiluma robeža
- Bojāta, nolietojusies vai pārāk maz
izstiepta ķīļsiksna

Risinājums:

- Samaziniet darba dziļumu (⇒ 10.5)
- Palieliniet darba dziļumu (⇒ 10.5)
- Nomainiet skarifikatoru/aeratora veltni
(⇒ 11.5), (✘)
- Nomainiet ķīļsiksnu (✘)

Traucējums:

Naži/cinka atsperes negriežas

Iespējamais iemesls:

- Ķīļsiksna bojājums
- Skarifikācijas vienības/aeratora veltna
bojājums

Risinājums:

- Nomainiet ķīļsiksnu (✘)
- Salabojiet skarifikatoru/aeratora veltni
(⇒ 11.5), (✘)

Traucējums:

Nevar iestatīt darba dziļumu

Iespējamais iemesls:

- Bojāts grozāmais rokturis vai
regulēšanas elements

Risinājums:

- Labojiet grozāmo rokturi vai
regulēšanas elementu (✘)

19. Apkopes grafiks

19.1 Nodošanas apstiprinājums

Modelis: _____

Sērijas numurs:

--	--	--	--	--	--	--	--	--

Datums: | | | | | | | | |

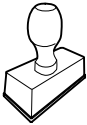

Nākamā apkope

Datums: | | | | | | | | |

19.2 Apkopes apstiprinājums



Veicot apkopes darbus, nododiet šo lietošanas pamācību STIHL specializētajam izplatītājam. Viņš iepriekš nodrukātajos laukos apstiprina apkopes darbu veikšanu.

 Apkopes veikšanas datums

 Nākamās apkopes datums

Mielos pirkėjos, mieli pirkėjai,

mes džiaugiamės, kad pasirinkote STIHL. Mes kuriame ir gaminame aukščiausios kokybės gaminius, kurie atitinka mūsų klientų poreikius. Taip atsiranda didelio patikimumo gaminiai net ir ekstremaliomis sąlygomis.

STIHL taip pat pasisako už aukštą serviso kokybę. Mūsų specializuoti pardavėjai garantuoja kompetetingas konsultacijas ir mokymus taip pat visapusišką techninę paramą.

Dėkojame, kad pasitikite mumis, ir linkime sėkmingai naudotis įsigytu STIHL gaminiu.

Dr. Nikolas Stihl

Svarbu! PERSKAITYTI PRIEŠ NAUDOJIMĄ IR IŠSAUGOTI.

1. Turinys

Apie šią naudojimo instrukciją	140	Tinkama elektros variklio apkrova	149
Bendroji informacija	140	Šiluminė elektrinio variklio apsauga nuo perkrovos	149
Paaiškinimai, kaip skaityti naudojimo instrukciją	140	Užstrigus aeratoriui / aeratoriaus volui	150
Variantai atskiroms šalims	140	Saugos įtaisai	150
Įrenginio aprašymas	140	Apsauginiai įtaisai	150
Jūsų saugumui	141	Valdymas abiem rankomis	150
Bendroji informacija	141	Įrenginio naudojimo pradžia	150
Įspėjimas – pavojinga elektros srovė	142	Įrenginio įjungimas į elektros tinklą	150
Apranga ir įranga	143	Elektros laido laikiklis	150
Įrenginio gabenimas	143	Aeratoriaus įjungimas	150
Prieš darbą	143	Aeratoriaus išjungimas	151
Darbo metu	144	Darbinio gylio nustatymas	151
Techninė priežiūra, valymas, remontas ir laikymas	145	Žolės surinkimo dėžės ištuštinimas	151
Laikymas ilgesnį laiką nenaudojant	146	Techninė priežiūra	151
Utilizavimas	146	Bendroji informacija	151
Simbolių aprašymas	146	Įrenginio valymas	151
Komplektas	147	Elektros variklis ir ratai	152
Įrenginio paruošimas eksploatacijai	147	Valdymo rankenos viršutinė dalis	152
Valdymo rankenos montavimas	147	Aeravimo įtaisai	152
Žolės surinkimo dėžės montavimas	147	Laikymas ir žiemos pertrauka	152
Aeratoriaus / aeratoriaus volo keitimas	147	Gabenimas	152
Valdymo rankenos užlenkimas	148	Transportavimas	152
Žolės surinkimo dėžė.	148	Dėvėjimosi mažinimas ir priemonės, padedančios išvengti gedimų	153
Valdymo rankenos aukščio reguliavimas	148	Aplinkos apsauga	153
Darbo nuorodos	148	Įprastos atsarginės dalys	154
Aeravimo nurodymai	149	ES gamintojo atitikties deklaracija	154
Lengvo aeravimo nurodymai	149	Aeratorius, valdomas rankomis, maitinamas iš elektros tinklo (STIHL RLE)	154
Operatoriaus darbo sritis	149	Techniniai duomenys	154
		Gedimų paieška	155
		Techninės priežiūros planas	156
		Perdavimo patvirtinimas	156

2. Apie šią naudojimo instrukciją

2.1 Bendroji informacija

Ši naudojimo instrukcija yra gamintojo **originali naudojimo instrukcija** pagal EC direktyvą 2006/42/EC.

STIHL nuolat tobulina savo gaminius, todėl pasilikame teisę keisti įrenginio konstrukciją arba techninius ypatumus. Todėl pretenzijos dėl šiose leidinyje pateiktų duomenų ir paveikslėlių nepriimamos.

Šioje naudojimo instrukcijoje aprašomi modeliai, kurie yra ne visose šalyse.

Šios naudojimo instrukcijos autorių teisės saugomos. Pasilikame visas teises, įskaitant kopijavimo, vertimo ir apdorojimo elektroninėmis sistemomis teises.

2.2 Paaiškinimai, kaip skaityti naudojimo instrukciją

Paveikslėliais ir tekstais apibūdinami tam tikri veiksmai.

Visi vaizdiniai simboliai, pritvirtinti prie įrenginio, aiškinami šioje naudojimo instrukcijoje.

Žiūrėjimo kryptis:

žiūrėjimo kryptis naudojimo instrukcijoje žymima simboliais „**l** kairė“ ir „**d** dešinė“: naudotojas stovi už įrenginio ir žiūri į priekį važiavimo kryptimi.

Skyrių nuorodos:

į atitinkamus skyrius ir poskyrius su kitais paaiškinimais pateikiama nuoroda su rodykle. Šiame pavyzdyje pavaizduota nuoroda į skyrių: (⇒ 3.)

Teksto pastraipų žymėjimas:

aprašyti nurodymai gali būti pažymėti, kaip nurodyta tolesniuose pavyzdžiuose.

Naudojimo veiksmai, kai reikalinga naudotojo pagalba:

- atsuktuvu atsukite varžtą (1), suaktyvinkite svirtį (2)...

Bendrieji išvardijimai:

- gaminio naudojimas sporto renginiuose arba varžybose.

Tekstai, kuriuose pateikta papildoma svarbi informacija:

teksto pastraipos, turinčios papildomą reikšmę, kad būtų lengviau pastebimos, naudojimo instrukcijoje pažymėtos toliau nurodytais simboliais.



Pavojus!

Nelaimingų atsitikimų ir sunkaus asmenų sužalojimo pavojus. Būtina atitinkamai elgtis arba nesiimti atitinkamų darbų.



Įspėjimas!

Pavojus susižeisti asmenims. Atitinkamai elgiantis išvengiama galimų arba numanomų sužalojimų.



Atsargiai!

Atitinkamai elgiantis galima išvengti lengvų sužalojimų ir materialinės žalos.



Nuoroda

Informacija, skirta tam, kad galėtumėte geriau naudotis įrenginiu ir išvengtumėte galimų klaidų jį valdydami.

Tekstai su nuoroda į paveikslėlį:

paveikslėlius, aiškinančius, kaip naudotis įrenginiu, rasite naudojimo instrukcijos pradžioje.

Šis fotoaparato simbolis žymi su aprašomu tekstu susijusį paveikslėlį, esantį atitinkamame naudojimo instrukcijos puslapyje.



2.3 Variantai atskiroms šalims

Skirtingoms šalims STIHL tiekia įrenginius su nevienodais kištukais ir jungikliais.

Paveikslėliuose pavaizduoti įrenginiai su europiniais kištukais. Įrenginiai, kurių kištukai yra kitokios konstrukcijos, prie tinklo prijungiami įprasta tvarka.

3. Įrenginio aprašymas



- 1 Valdymo rankenos viršutinė dalis
- 2 Variklio išjungimo rankena
- 3 Įjungimo mygtukas
- 4 Pasukama rankena
- 5 Laido tvirtinimo detalė
- 6 Valdymo rankenos vidurinė dalis
- 7 Žolės surinkimo dėžė
- 8 Žolės išmetimo įrenginio dangtis

- 9 Valdymo rankenos apatinė dalis
- 10 Greitojo įtempimo įtaisas
- 11 Galinė rankena pernešti
- 12 Galinis ratas
- 13 Priekinis ratas
- 14 Korpusas
- 15 Pasukama rankena darbiniam gyliui nustatyti
- 16 Priekinė rankena pernešti
- 17 Specifikacijų lentelė su įrenginio numeriu

4. Jūsų saugumui

4.1 Bendroji informacija



Dirbant su įrenginiu, būtina laikytis šių nelaimingų atsitikimų prevencijos taisyklių.



Prieš pradėdami naudotis įrenginiu pirmą kartą, atidžiai perskaitykite naudojimo instrukciją. Padėkite naudojimo instrukciją į saugią vietą, kad galėtumėte ją pasinaudoti ateityje.

Šios atsargumo priemonės yra būtinos jūsų saugai užtikrinti, tačiau išvardytos ne visos. Visada naudokite įrenginį protingai ir atsakingai bei atminkite, kad įrenginio valdytojas arba naudotojas atsako už žalą, padarytą kitiems asmenims arba jų nuosavybei.

Susipažinkite su įrenginio valdymo elementais ir naudojimo taisyklėmis.

Įrenginį leidžiama naudoti tik asmenims, kurie perskaitė naudojimo instrukciją ir susipažino, kaip naudoti įrenginį. Prieš pirmą kartą naudodamas įrenginį, naudotojas turėtų pasistengti išklausti

kvalifikuoto asmens praktinį instruktažą. Naudotojas privalo paprašyti pardavėjo arba kito specialisto paaiškinti, kaip saugiai naudoti įrenginį.

Per šį instruktažą naudotoją privalo informuoti, kad dirbant su įrenginiu reikia būti itin atsargiam ir susikaupti.

Net jei įrenginį naudosite tinkamai, visada galima liekamoji rizika.



Pavojus gyvybei dėl uždusimo!

Pavojus uždusti vaikams, žaidžiantiems su pakuoti skirtomis medžiagomis. Pakavimui skirtas medžiagas būtina saugokite nuo vaikų.

Šį įrenginį, įskaitant visus priedus, galima duoti ar paskolinti tik tiems asmenims, kuriems buvo paaiškinta, kaip naudoti šį modelį, arba tiems, kurie yra gerai susipažinę su šio modelio konstrukcija ir naudojimu. Ši naudojimo instrukcija yra įrenginio dalis, ją visada reikia perduoti su įrenginiu.

Šis įrenginys nėra skirtas naudoti nepatyrusiems asmenims, vaikams arba asmenims, kurių fiziniai, jutiminiai arba psichiniai gebėjimai yra riboti, jeigu jų neprižiūri už jų saugą atsakingas asmuo.

Įrenginiu niekada neleiskite naudotis vaikams arba jaunuoliams iki 16 metų. Mažiausią įrenginio naudotojo amžių gali reglamentuoti vietoje, kurioje įrenginys naudojamas, galiojančios taisyklės.

Įrenginį naudokite tik gerai pailsėję, būdami geros fizinės formos ir nuotaikos. Jei turite sveikatos sutrikimų, privalote paklausti savo gydytojo, ar galite dirbti su įrenginiu. Išgėrus alkoholio, vaistų, kurie daro įtaką reakcijai, arba vartojus narkotikų, naudoti įrenginį draudžiama.



Įspėjimas! Šis įrenginys eksploatuojant sukuria elektromagnetinį lauką, kuris tam tikromis aplinkybėmis gali trikdyti aktyviųjų ar pasyviųjų medicininių implantų veikimą. Asmenims, turintiems tokių implantų, prieš pradėdami naudotis įrenginiu primygtinai rekomenduojama pasitarti su savo gydytoju ir implantų gamintoju.

Naudojimas pagal paskirtį

Įrenginys yra skirtas tik vejai aeruoti ir lengvai aeruoti. Naudojimas kitais tikslais draudžiamas ir gali būti pavojingas arba padaryti žalą įrenginiui.

Įrenginys skirtas naudoti nekomerciniams (privatiems) tikslams.

Dėmesio – nelaimingų atsitikimų pavojus!

Kad naudotojas nesusižalotų, įrenginį draudžiama naudoti šiems darbams (išvardyta ne viskas):

- krūmams ir gyvatvorėms karpyti;
- vijokliniams augalams karpyti;
- vejai, auginamai ant stogo ar balkone, prižiūrėti;
- nupjautoms medžių ir gyvatvorių šakelėms smulkinti;
- takams valyti (nusiurbti, nupūsti);
- dirvos nelygumams, pvz., kurmiaraisiams, išlyginti;
- aeravimo atliekoms transportuoti ne tam skirtoje žolės surinkimo dėžėje.

Saugumo sumetimais draudžiama bet kaip keisti įrenginį, išskyrus kvalifikuoto asmens atliekamam priedų tvirtinimo darbus, kuriuos leidžia daryti STIHL. Be to, dėl atliktų įrenginio pakeitimo darbų netenkama teisės reikšti pretenzijas į

garantiją. Informacijos apie leidžiamus priedus Jums suteiks STIHL prekybos atstovas.

Ypač griežtai draudžiami įrenginio pakeitimai, kurie pakeičia galią arba vidaus degimo arba elektros variklio sūkių skaičių.

Draudžiama įrenginiu vežti daiktus, gyvūnus arba žmones, ypač vaikus.

Naudojant viešosiose vietose, parkuose, sporto aikštynuose, gatvėse, žemės bei miškų ūkyje, būtina elgtis itin atsargiai.



Dėmesio! Pavojinga sveikatai dėl vibracijos! Per didelė apkrova dėl vibracijos gali pažeisti kraujo apytaką arba

nervų sistemą, ypač žmonėms, kenčiantiems nuo kraujo apytakos ligų. Kreipkitės į gydytoją, jei pasireikštų vibracinės apkrovos sukelti simptomai. Šių simptomų, dažniausiai juntamų pirštuose, rankose arba rankų sąnariuose, pavyzdžiai (išvardyta ne viskas):

- jautrumo sumažėjimas,
- skausmai,
- raumenų silpnumas,
- odos spalvos pasikeitimas,
- nemalonus jausmas tarsi po odą bėgiotų skruzdėlės (formikacija).

Eksploatuodami valdymo rankeną tvirtai laikykite abiem rankomis, bet pernelyg stipriai nespausdami, tam numatytose vietose.

Darbus planuokite taip, kad išvengtumėte didesnės apkrovos eksploatuodami ilgesnį laiką.

4.2 Įspėjimas – pavojinga elektros srovė



Dėmesio – elektros smūgio pavojus!

Kad būtų galima užtikrinti elektros saugą, visos dalys, kurios naudojami elektros srovei tiekti (maitinimo laidas, tinklo kištukas, įjungimo / išjungimo jungiklis, ilginamasis laidas), turi būti nepažeistos ir atitikti nuostatas.



Draudžiama naudoti pažeistus laidus, jungtis ir kištukus arba nuostatų neatitinkančius prijungiamuosius ir (arba) ilginamuosius laidus. Todėl **prieš kiekvieną naudojimą** patikrinkite elektros tiekimą ir, ar nėra prijungiamųjų ir (arba) ilginamųjų laidų pažeidimo arba senėjimo (trapumo) požymių.

Eksploatuokite įrenginį tik atvynioję elektros laidą.

Jei naudojate būgną laidui suvynioti, prieš pradėdami dirbti visada jį išvyniokite iki galo.

Niekada nenaudokite pažeisto ilginamojo laido. Pažeistą laidą pakeiskite nauju ir jokiū būdu nebandykite taisyti ilginamųjų laidų.

Įrenginio naudoti negalima, jei laidai yra pažeisti arba susidėvėję. Ypač svarbu patikrinti, ar ant elektros tinklo laido nėra pažeidimo ir senėjimo požymių.

Elektros laidų techninę apžiūrą ir remontą gali atlikti tik specialų išsilavinimą turintys kvalifikuoti asmenys.

Elektros smūgio pavojus!

Pažeisto laido nejunkite į elektros tinklą ir niekada nesiliestkite prie jo, kol jis nėra

atjungtas nuo elektros tinklo. Dėl pažeistų laidų galima prisiliesti prie dalių, kuriomis teka elektros srovė.

Aeratorių / aeratoriaus volą galima liesti tik tuomet, kai įrenginys atjungtas nuo elektros tinklo.

Visada pasirūpinkite, kad naudojami elektros laidai būtų tinkamai izoliuoti.



Nors elektros variklis apsaugotas nuo vandens pusrų, nedirbkite su įrenginiu lyjant lietui ar drėgnoje aplinkoje.

Naudokite tik nuo drėgmės apsaugotus, išorės darbams skirtus ilginamuosius laidus, tinkamus naudoti su įrenginiu (⇒ 10.1).

Jungiamąjį laidą atjunkite laikydami už kištuko ir kištukinio lizdo, niekuomet netraukite už paties jungiamojo laido.

Atlikdami aeravimo darbus / lengvai aeruodami, prijungiamuosius ar ilginamuosius laidus laikykite toliau nuo peilių / spyruoklinių dantų, kad išvengtumėte pažeidimų, dėl kurių elektros srovė galėtų patekti į liečiamas įrenginio dalis.

Įvykus nelaimingam atsitikimui arba sutrikus įrenginio veikimui, nedelsdami išjunkite aeratorių ir ištraukite tinklo kištuką.

Jei naudojant įrenginį buvo pažeistas (pvz., pervažiuotas) arba susipainiojo maitinimo ar ilginamasis laidas, nedelsdami išjunkite aeratorių ir ištraukite tinklo kištuką. Patikrinkite ir prireikus pakeiskite laidą.

Jei įrenginį jungiate prie elektros generatoriaus, atkreipkite dėmesį į tai, kad dėl srovės svyravimų nebūtų pažeistas įrenginys.

Įrenginį junkite tik prie elektros srovės, kuri yra apsaugota automatinio jungiklio su ne didesne kaip 30 mA išjungimo srove. Daugiau informacijos galės suteikti kvalifikuotas elektrikas.

Dėl su elektra susijusio saugumo elektros laidas turi būti visada tvarkingai pritvirtintas prie valdymo rankenos.

4.3 Apranga ir įranga



Dirbdami visada avėkite tvirtus batus su profiliuotais puspadžiais. Niekada nedirbkite basomis arba, pavyzdžiui, apsiaė lengva avalyne.



Dirbdami užsidėkite tinkamus apsauginius akinius.



Atlikdami techninės priežiūros, valymo darbus ir gabendami įrenginį, visada dar užsimaukite tvirtas pirštines, susiriškite ilgus plaukus ir juos apsaugokite (skarele, kepure ir t. t.).

Įrenginį leidžiama paleisti tik mūvint ilgas kelnes ir dėvint prigludusius drabužius.

Niekada nevilkėkite laisvų drabužių (taip pat nusiimkite papuošalus, nusiriškite kaklaraištį ir šaliką), kurie gali užsikabinti už judančių dalių (valdymo svirties).

4.4 Įrenginio gabenimas

Dirbkite tik su pirštinėmis, kad jūsų nesužeistų aštriabriaunės ir karštos įrenginio dalys.

Prieš transportuodami įrenginį išjunkite, ištraukite tinklo laidą ir palaukite, kol peiliai / spyruokliniai dantys visiškai sustos.

Į kitą vietą įrenginį galima gabenti tik atvėsus elektros varikliui.

Atkreipkite dėmesį į įrenginio svorį ir, jei reikia, naudokite tinkamą pagalbinę krovimo įrangą (krovimo rampas, keliamuosius įtaisus).

Įrenginį ir kartu transportuojamas įrenginio dalis (pvz., žolės surinkimo dėžę) ant krovimo paviršiaus pritvirtinkite tinkamų matmenų tvirtinimo priemonėmis (diržais, lynais ir t. t.).

Keldami ir nešdami stenkitės nesiliesti prie peilių / spyruoklinių dantų.

Atkreipkite dėmesį į skyriuje „Gabenimas“ pateiktus duomenis. Ten aprašyta, kaip įrenginį kelti arba tvirtinti. (⇒ 12.1)

Gabendami įrenginį, laikykitės nacionalinių įstatymų, ypač susijusių su krovinio sauga ir daiktų gabenimu ant krovimo platformų.

4.5 Prieš darbą

Užtikrinkite, kad su įrenginiu dirbtų tik asmenys, susipažinę su naudojimo instrukcija.

Atkreipkite dėmesį į duomenis, pateiktus skyriuje „Pavojinga elektros srovė“ (⇒ 4.2).

Laikykitės vietinių savivaldos taisyklių dėl sodo įrenginių su elektriniais varikliais naudojimo laiko.

Įrenginio negalima naudoti ant plytelėmis išklotų arba skalda barstytų paviršių, ant kurių esančiais išsuktai objektais būtų galima susižaloti.

Kruopščiai patikrinkite teritoriją, kurioje bus naudojamas įrenginys, pašalinkite iš jos visus akmenis, lazdas, vielas, kaulus ir kitus kietus daiktus, kuriuos įrenginys gali

išsviesti. Aukštoje žolėje esančios kliūtys (pvz., kelmai, šaknys) lengvai gali likti nepastebėtos.

Todėl prieš pradėdami dirbti įrenginiu, pažymėkite visus vejoje slypinčius pašalinius objektus (kliūtis), kurių negalite pašalinti.

Prieš naudodami įrenginį, pakeiskite visas sugedusias, susidėvėjusias ir pažeistas dalis. Ant įrenginio esančias neįskaitomas arba pažeistas nuorodas apie pavojus ir įspėjamąsias nuorodas pakeiskite. Atsarginių lipdukų ir visų kitų atsarginių dalių įsigysite iš oficialiojo STIHL prekybos atstovo.

Įrenginį galima naudoti tik saugios eksploatauoti būklės. Prieš pradėdami naudoti, kaskart patikrinkite:

- ar įrenginys tinkamai sumontuotas;
- ar aeratorius / aeratoriaus volas (peilių velenas, peiliai / cinkuotos spyruoklės, laikiklis ir srieginė jungtis) yra nepriekaištingos būklės – ypač svarbu įsitikinti, kad jis būtų gerai pritvirtintas, nepažeistas (nėra įrantų ar įtrūkių) ir nesusidėvėjęs;
- ar apsauginiai įtaisai (pvz., žolės išmetimo įrenginio dangtis, korpusas, valdymo rankena, variklio išjungimo rankena) yra nepriekaištingos būklės ir tinkamai veikia;
- ar žolės surinkimo dėžė nepažeista ir tinkamai sumontuota – pažeistos žolės surinkimo dėžės naudoti negalima.

Prireikus atlikite visus būtinus darbus arba kreipkitės į prekybos atstovą. STIHL rekomenduoja kreiptis į STIHL prekybos atstovą.

4.6 Darbo metu

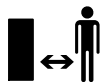

Niekada nedirbkite, kai pavojaus zonoje yra gyvūnų arba asmenų, ypač vaikų.

Draudžiama išmontuoti arba išjungti įtaisytus įrenginio perjungimo ir saugos įtaisus. Ypač svarbu, kad prie rankenos niekada nefiksuotumėte variklio išjungimo rankenos (pvz., pririšdami).

Valdymo rankena visada turi būti tinkamai sumontuota ir nemodifikuota. Niekada nepradėkite naudoti įrenginio, kai valdymo rankena yra atlenkta.

Ant valdymo rankenos niekada nedėkite daiktų (pvz., darbinių drabužių). Nevyniokite ilgintuvo aplink valdymo rankeną.

Dirbkite tik dieną arba esant geram dirbtiniam apšvietimui.

Nedirbkite su įrenginiu per lietu, audrą, o ypač – žaibuojant.

Kai pagrindas drėgnas, dėl mažesnio stabilumo kyla didesnis nelaimingų atsitikimų pavojus.

Dirbkite itin atsargiai, kad nepaslystumėte. Jei įmanoma, stenkitės nenaudoti įrenginio ant drėgno pagrindo.

Nepalikite įrenginio lyjant lietu.

Įrenginio įjungimas

Įrenginį įjunkite atsargiai, laikydamiesi skyriuje „Įrenginio naudojimo pradžia“ pateiktų nuorodų. (⇒ 10.)

Stenkitės, kad nuo jūsų kojų iki aeratoriaus / aeratoriaus volo liktų gana didelis atstumas.

Įjungiamas įrenginys turi stovėti ant lygaus paviršiaus.

Prieš įjungdami ir įjungimo metu įrenginio neverskite.

Nejunkite elektros variklio, jei žolės išmetimo kanalas neuždengtas žolės išmetimo įrenginio dangčiu arba žolės surinkimo dėže.

Venkite per dažno junginėjimo, t. y. „nežaiskite“ su įjungimo mygtuku. Elektros variklio perkaitimo pavojus!

Intensyviai dirbant šio įrenginio sukelti įtampos svyravimai, sutrikus elektros srovės tiekimui, gali trikdyti kitų prie tos pačios elektros grandinės prijungtų prietaisų veikimą. Tokiu atveju reikia imtis atitinkamų priemonių (pvz., prijungti prie kitos elektros grandinės arba prie elektros grandinės su mažesne pilnutine varža).

Darbas nuokalnėse

Nuokalnėse visada dirbkite skersine kryptimi – niekada nedirbkite išilgine kryptimi.

Jei naudotojas dirba išilgine kryptimi ir nesuvaldo įrenginio, aeruojantis / lengvai aeruojantis įrenginys naudotoją taip pat gali pervažiuoti.

Būkite ypač atsargūs, keisdami judėjimo kryptį ant šlaito.

Visada atkreipkite dėmesį į tai, kad įrenginys ant šlaito būtų labai stabilus, ypač stačiuose šlaituose, kad įrenginys netaptų nevaldomas.

Saugumo sumetimais įrenginio negalima naudoti nuokalnėse, statesnėse nei 25 ° (46,6 %). **Pavojus susižeisti!**

25 ° šlaitas atitinka 46,6 cm pakilimą vertikalia kryptimi 100 cm ilgio horizontalioje atkarpoje.

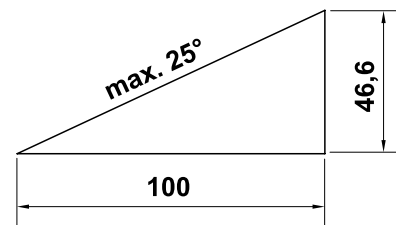

Darbas



Dėmesio – sužalojimo pavojus!

Niekada neikiškite rankų ar kojų prie besisukančių įrenginio dalių arba po jomis. Niekada nelieskite besisukančių peilių / spyruoklinių dantų. Visada laikykitės atokiau nuo žolės išmetimo angos. Visada laikykitės valdymo rankena nustatyto saugaus atstumo.

Veikiant įrenginiui nemėginkite apžiūrėti vertikalaus pjovimo bloko / aeratoriaus volo. Niekada neatidarykite žolės išmetimo įrenginio dangčio ir (arba) nenuimkite žolės surinkimo dėžės, kol sukasi peiliai / spyruokliniai dantys. Besisukantys peiliai / spyruokliniai dantys gali sužaloti.

Neužsigulkite ant įrenginio; visada stenkitės išlaikyti pusiausvyrą ir tvirtai stovėti.

Stumkite arba traukite įrenginį tik ėjimo greičiu – dirbdami su įrenginiu niekada nebėkite. Jei jis važiuos greičiau, galite susižeisti užkluvę, paslydę ir pan.

Atkreipkite dėmesį į tai, kad aeruojant / lengvai aeruojant didesniame gylyje arba važiuojant per pagrindo iškilumus, peiliai / spyruokliniai dantys stipriau įsikabina į

pagrindą. Jei peiliai / spyruokliniai dantys nustatyti per giliai, aeratorius gali netikėtai pagreitėti, todėl galima prarasti įrenginio kontrolę.

Būkite itin atsargūs apsukdami įrenginį ar traukdami jį į save.

Galite suklypti!

Niekada nekelkite ir neneškite įrenginio, jei elektros variklis veikia arba prijungtas elektros laidas.

Nupjautoje vejoje esančius objektus (vejos purkštuvus, stulpelius, vandens vožtuvus, pamatus, elektros linijas, vejos pjovimo robotų ribojimo vielas ir t. t.) būtina apvažiuoti. Niekada nevažiuokite per tokius objektus.

Naudokite įrenginį itin atsargiai, kai dirbate šalia įkalnių, šlaitų, griovių ir tvenkinių. Ypač išlaikykite pakankamą atstumą iki tokių pavojingų vietų.



Atkreipkite dėmesį į tai, kad besisukantys peiliai visiškai sustoja tik po kelių sekundžių.

Išjunkite elektros variklį:

- prieš nustatydami darbinį gylį,
- prieš atidarydami žolės išmetimo įrenginio dangtį arba nuimdami žolės surinkimo dėžę.



Išjunkite elektrinį variklį, ištraukite tinklo kištuką ir įsitinkite, kad peiliai / spyruokliniai dantys visiškai sustojo:

- prieš nustumdami įrenginį į žolę neapaugusį plotą;
- prieš pakeldami arba pernešdami įrenginį;
- prieš transportuodami įrenginį.



Išjunkite elektros variklį, ištraukite tinklo kištuką ir įsitinkite, kad peiliai / cinkuotos spyruoklės visiškai sustojo:

- prieš pasitraukdami nuo įrenginio arba palikdami įrenginį be priežiūros;
- prieš išlaisvindami užstrigusį aeratorių / aeratoriaus volą arba prieš valydami užsikimšusį žolės išmetimo kanalą;
- prieš tikrindami įrenginį, valydami jį arba atlikdami prie jo tam tikrus darbus (pvz., užlenkdami valdymo rankeną);
- jei įrenginys atsitrenkė į pašalinį objektą; Patikrinkite, ar įrenginys nepažeistas, ir, prieš iš naujo įjungdami įrenginį ir pradėdami dirbti, atlikite reikalingus remonto darbus.
- jei įrenginys neįprastai vibruoja. Šiuo atveju būtina nedelsiant atlikti patikrą.



Pavojus susižeisti dėl pažeistų dalių!

Smarkus vibravimas dažniausiai yra gedimo požymis. Griežtai draudžiama naudoti įrenginį, jei pažeistas arba deformuotas jo aeratorius / aeratoriaus volas (peilių velenas, peiliai / cinkuotos spyruoklės, laikiklis ir srieginė jungtis).

Atsiradus neįprastai vibracijai arba įrenginiu atsitrenkę į pašalinį objektą, prieš iš naujo įjungdami įrenginį ir pradėdami dirbti, patikrinkite, ar jis (pirmiausia – aeratorius / aeratoriaus volas (peilių velenas, peiliai / cinkuotos spyruoklės, laikiklis ir srieginė jungtis), korpusas, žolės išmetimo įrenginio dangtis ir žolės surinkimo dėžė nepažeisti, ar neatsilaisvino jų dalys, taip pat atlikite būtinus remonto darbus. Jei jums trūksta reikiamų žinių, būtinus remonto darbus

paveskite atlikti specialistui – STIHL rekomenduoja kreiptis į STIHL prekybos atstovą.

4.7 Techninė priežiūra, valymas, remontas ir laikymas



Prieš dirbdami su įrenginiu, jį nustatydami arba valydami, tikrindami, ar jungiamasis laidas nesusipynęs arba nepažeistas, išjunkite įrenginį, ištraukite tinklo kištuką ir palaukite, kol sustos peiliai / spyruokliniai dantys.

Prieš atlikdami įrenginio techninės priežiūros ir remonto darbus ar statydami jį į uždara patalpą, leiskite įrenginiui visiškai atvėsti.

Valymas

Baigę dirbti, visą įrenginį kruopščiai išvalykite. (⇒ 11.2)

Medine lazdele nuvalykite prilipusius likučius. Apatinę įrenginio dalį valykite šepetiu ir vandeniu.

Niekada nenaudokite aukšto slėgio įrenginio ir neplaukite įrenginio po tekančiu vandeniu (pvz., su sodo žarna). Nenaudokite agresyviųjų valiklių. Jie gali pažeisti plastiką ir metalą. Tai gali pakenkti STIHL įrenginio saugai.

Norint išvengti gaisro pavojaus, aušinimo oro angų srityje įrenginio šonuose negali būti, pvz., žolės, šieno, samanų, lapų ar išteklėjusio tepalo.

Techninės priežiūros darbai:

Leidžiama atlikti tik šioje naudojimo instrukcijoje aprašytus techninės priežiūros darbus. Visus kitus darbus būtina pavesti prekybos atstovui. Jei jums trūksta reikalingų žinių ir

pagalbinių priemonių, **visada** galite kreiptis į prekybos atstovą. STIHL rekomenduoja, kad techninės priežiūros ir remonto darbus atliktų tik STIHL prekybos atstovas.

STIHL prekybos atstovai reguliariai mokomi, jiems suteikiama reikalinga techninė informacija.

Naudokite tik tuos įrankius, padargus, priedus ir techniškai lygiavertes dalis, kurias STIHL leido naudoti šiam įrenginiui, kitaip gali kilti nelaimingų atsitikimų pavojus ir gali būti sužaloti asmenys arba pažeistas įrenginys. Kilus klausimų, kreipkitės į prekybos atstovą.

STIHL originalių įrankių, priedų ir atsarginių dalių savybės optimaliai pritaikytos įrenginiui bei naudotojo poreikiams. Originalias STIHL atsargines dalis atpažinsite iš STIHL atsarginės dalies numerio, užrašo STIHL ir, jei reikia, iš STIHL atsarginės dalies ženklo. Ant mažesnių dalių gali būti tik ženklas.

Įspėjamieji ir nurodomieji lipdukai visada turi būti švarūs ir įskaitomi. Pažeistus arba atsiklijavusius lipdukus pakeiskite naujais originaliais lipdukais, jų galite įsigyti iš STIHL prekybos atstovo. Jeigu kurią nors konstrukcinę dalį keisite nauja, nepamirškite prie jos priklijuoti tokį patį lipduką.

Darbus prie vertikalios pjovimo bloko / aeratoriaus volo atlikite tik mūvēdami storas darbinės pirštines ir būkite itin atsargūs.

Dirbdami prie vertikalios pjovimo bloko / aeratoriaus volo atkreipkite dėmesį į tai, kad peiliai / spyruokliniai dantys gali judėti net tada, kai tinklo kištukas ištrauktas.

Kad įrenginį visada būtų galima saugiai naudoti, pasirūpinkite, kad visos veržlės, kaiščiai ir varžtai būtų gerai priveržti.

Reguliariai tikrinkite visą įrenginį ir žolės surinkimo dėžę, ypač prieš sandėliuodami (pvz., jei nenaudosite žiema), ar jie nesusidėvėjo ir nėra pažeisti. Saugumo sumetimais susidėvėjusias arba pažeistas dalis nedelsdami pakeiskite, kad įrenginį visada galima būtų saugiai naudoti.

Jei, atliekant techninės priežiūros darbus, konstrukcinės dalys arba apsauginiai įtaisai buvo nuimti, juos reikia vėl sumontuoti atgal.

4.8 Laikymas ilgesnį laiką nenaudojant

Atvėsusį įrenginį laikykite sausoje ir uždaroje patalpoje.

Įsitinkite, ar įrenginys apsaugotas nuo nesankcionuoto naudojimo (pvz., nuo vaiku).

Prieš padėdami įrenginį (pvz., žiemai), jį kruopščiai išvalykite.

Laikykite įrenginį nepriekaištingos būklės.

4.9 Utilizavimas

Užtikrinkite, kad susidėvėjęs įrenginys būtų pateiktas tinkamai utilizuoti. Prieš utilizuodami pasirūpinkite, kad įrenginio nebebūtų galima naudoti. Norėdami išvengti nelaimingų atsitikimų, pirmiausia pašalinkite elektros tinklo laidą ir (arba) įjungimo / išjungimo jungiklį ir elektrinį variklį jungiantį elektros laidą.

Sužalojimo pavojus prisilietus prie vertikalios pjovimo bloko / aeratoriaus volo!

Net ir susidėvėjusio įrenginio niekada nepalikite be priežiūros. Užtikrinkite, kad įrenginys ir peiliai / spyruokliniai dantys būtų laikomi vaikams nepasiekiamoje vietoje.

5. Simbolių aprašymas



Dėmesio!

Prieš pradėdami naudoti įrenginį, perskaitykite jo naudojimo instrukciją.



Pavojus susižeisti!

Pašalinamiems asmenims neleiskite būti pavojaus zonoje.

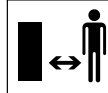

Atsargiai, aštrūs peiliai!

Nekiškite arti rankų ir kojų pirštų. Prieš pradėdami techninės priežiūros, reguliavimo ar valymo darbus arba pastebėję susipynusius ar pažeistus laidus, iš kištukinio lizdo ištraukite tinklo kištuką. Išjungus elektrinį variklį, peiliai / spyruokliniai dantys dar sukasi.

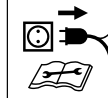

Elektros smūgio pavojus!

Saugokite, kad jungiamasis laidas nebūtų arti peilių / spyruoklinių dantų.





Sužalojimo pavojus!

Išjungus elektrinį variklį, peiliai / spyruokliniai dantys dar kurį laiką sukasi.



Nešiokite apsauginius akinius.

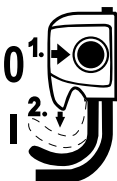

Ijunkite elektros variklį.

6. Komplektas



Poz.	Pavadinimas	Vnt.
A	Pagrindinis įrenginys su sumontuotu aeratoriumi	1
B	Žolės surinkimo dėžės rėmas	1
C	Žolės surinkimo dėžės audeklas	1
D	Valdymo rankenos vidurinė dalis	2
E	Aeratoriaus volas	1
F	Pasukama rankena	4
G	Varžtas	4
H	Poveržlė	4
I	Laido tvirtinimo detalė	2
J	Laikiklis	1

Poz.	Pavadinimas	Vnt.
K	Įrangos varžtas	2
–	Šešiakampis veržliaraktis	1
–	Naudojimo instrukcija	1

7. Įrenginio paruošimas eksploatacijai



Sužalojimo pavojus!

Atkreipkite dėmesį į skyriuje „Jūsų saugumui“ pateiktas saugos nuorodas. (⇒ 4.)

Aeratorių keldami iš pakuotės, atkreipkite dėmesį į skyriuje „Įrenginio gabenimas“ pateiktą informaciją. Būtinai mūvėkite pirštines ir venkite sąlyčio su peiliais / spyruokliniais dantimis. (⇒ 4.4)

- Atliekant visus aprašytus darbus, įrenginys turi stovėti ant lygaus ir tvirto pagrindo.
- Prieš pirmą kartą naudodamiesi įrenginiu nuėmę kabelių rišiklius išimkite įrenginio apatinėje pusėje aeratoriaus volą.

7.1 Valdymo rankenos montavimas



- Atidarykite greitojo įtempimo įtaisus (1) ir atlenkite atgal valdymo rankenos apatinę dalį (2). Laikykite pageidaujama aukštyje ir vėl uždarykite greitojo įtempimo įtaisus.
- Kaip parodyta, abi valdymo rankenos vidurines dalis (D) pritvirtinkite prie valdymo rankenos apatinės dalies (2). Tai darydami iš išorės įkiškite varžtus (G) į tam numatytas skylės ir iš

pradžią užmaukite poveržlę (H), paskui viską užfiksuokite pasukamomis rankenomis (F). Dešiniojoje pusėje, išorėje, papildomai pritvirtinama laido tvirtinimo detalė (I).

- Po to tokiu pačiu būdu valdymo rankenos viršutinę dalį (3) montuokite prie valdymo rankenos vidurinės dalies (D).
- Galiausiai įspauskite elektros laidą (4) į laido tvirtinimo detales (I).

7.2 Žolės surinkimo dėžės montavimas



- Kaip pavaizduota, žolės surinkimo dėžės audeklą (1) traukite žolės surinkimo dėžės rėmu (2), pagrindo plokštę nukreipę į apačią. Rankena (3) turi būti išorinėje audinio pusėje.
- Integruotas plastikines detales (4) uždėkite ant žolės surinkimo dėžės rėmo ir užspauskite.
- Užkabinkite žolės surinkimo dėžę. (⇒ 7.5)

7.3 Aeratoriaus / aeratoriaus volo keitimas



- Išjunkite elektros variklį ir ištraukite kištuką. (⇒ 10.4)
- Nustatykite įrenginį į valymo padėtį. (⇒ 11.2)

Išmontuokite aeratorių / aeratoriaus volą.

- **1** Šešiakampi veržliaraktis (yra komplekte) atsukite dešinėje įrenginio pusėje esančius varžtus (1).

- **2** Pakelkite aeratorių / aeratoriaus volą (2) dešinėje pusėje.
- **3** Ištraukite kairėje pusėje.

Įmontuokite aeratorių / aeratoriaus volą.

 Varžtus (1) reikia keisti kas penkis kartus įmontavus ir išmontavus aeratorių / aeratoriaus volą. Atsarginių dalių įsigysite iš STIHL prekybos atstovo.

- Uždėkite laikiklį (3) ant guolio (4) aeratoriaus / aeratoriaus volo (2) gale.
- Įdėkite aeratorių / aeratoriaus volą į atsikišusį veleną.
- Į įrenginio laikiklį įdėkite kitą aeratoriaus / aeratoriaus volo galą su jo laikikliu (3) taip, kad plokščia pusė būtų atsukta į išorę.
- Įsukite ir priveržkite varžtus (1).

7.4 Valdymo rankenos užlenkimas



 **Suspaudimo pavojus!** Atlaisvinus greitojo įtempimo įtaisus (1) ir pasukamą rankeną (3), gali atsilenkti valdymo rankena. Todėl, atlaisvindami pasukamas rankenas, viena ranka visada laikykite valdymo rankeną (2) aukščiausioje vietoje.

Transportavimo pozicija – skirta transportuoti ir laikyti taupant vietą.

- Jei reikia, nuimkite žolės surinkimo dėžę. (⇒ 7.5)

- Aukščiausioje vietoje ranka tvirtai laikykite valdymo rankeną (2), atidarykite greitojo įtempimo įtaisus (1), atsargiai atlenkite valdymo rankeną į priekį ir paguldykite ant įrenginio.
- Atsukite pasukamas rankenas (3) tarp valdymo rankenos vidurinės ir apatinės dalių tiek, kad jos galėtų laisvai sukstis, ir užlenkite atgal valdymo rankeną (2).
- Galiausiai atsukite pasukamas rankenas tarp valdymo rankenos vidurinės ir viršutinės dalių, tada atlenkite į priekį valdymo rankenos viršutinę dalį. Atkreipkite dėmesį į tai, kad nebūtų pažeistas elektros laidas (4).

Darbo padėtis – skirta įrenginiui stumti

- Vėl atlenkite valdymo rankeną (2) ir prilaikykite viena ranka.
- Iš pradžių prisukite pasukamas rankenas (3) tarp valdymo rankenos viršutinės ir apatinės dalių, tada tarp valdymo rankenos vidurinės bei apatinės dalių ir vėl uždarykite greitojo įtempimo įtaisą (1).

7.5 Žolės surinkimo dėžė.



Užkabinimas

- Atidarykite ir prilaikykite žolės išmetimo įrenginio dangtį (1).
- Žolės surinkimo dėžę (2) fiksavimo noselėmis (3) užkabinkite ant laikiklių (4) įrenginio galinėje pusėje.
- Uždarykite žolės išmetimo įrenginio dangtį (1).

Nukabinimas

- Atidarykite ir prilaikykite žolės išmetimo įrenginio dangtį (1).

- Kilstelėkite žolės surinkimo dėžę (2) ir traukdami atgal ją ištraukite.
- Uždarykite žolės išmetimo įrenginio dangtį (1).

7.6 Valdymo rankenos aukščio reguliavimas



Suspaudimo pavojus!

Atsilaisvinus greitojo įtempimo įtaisams (1), gali atsilenkti valdymo rankena. Todėl, atlaisvindami greitojo įtempimo įtaisus, valdymo rankeną (2) visada viena ranka laikykite aukščiausioje padėtyje.

- **1** Atidarykite greitojo įtempimo įtaisus (1) tiek, kad jie laisvai sukstųsi.
- **2** Laikykite valdymo rankeną (2) pageidaujamoje padėtyje, vienoje iš keturių fiksavimo pakopų.
- Uždarykite greitojo įtempimo įtaisus (1).

8. Darbo nuorodos



Sužalojimo pavojus!

Susipynusį laidą tuoj pat išnarpliokite.

Dirbdami su įrenginiu jungiamąjį laidą tempkite už savęs. Jungiamieji laidai aeruojant / lengvai aeruojant gali būti netyčia pažeisti arba, užkliuvus už jų, galima suklypti. Taigi dėl jų kyla didelė nelaimingų atsitikimų rizika. Todėl dirbkite taip, kad jungiamąjį laidą visada matytumėte jau apdirbtame vejose plote.

8.1 Aeravimo nurodymai

Reguliariai aeruojama veja tampa atsparesnė sausrui, karščiui ir šalčiui. Kasmet aeruojama žolė būna atsparesnė ligoms, be to, sutvirtinamas pagrindas ir panaikinami išmindžioti plotai (atsiradę žaidžiant kamuoliu, per vakarėlius ir šventes). Veja auga tolygiai ir išlieka žalia.

Laikas

Geriausias laikas žolei kasmet aeruoti – ankstyvas pavasaris.

Jei vejos plotas aeruojamas dažniau nei kartą per metus, aeruoti nereikėtų vasarą arba vėliau nei rudens viduryje.

Po aeravimo vejai atsigauti reikia poros savaitių. Todėl geriausia aeruoti pavasarį augimo laikotarpiu.

Labai susivėlusius vejos plotus reikėtų apdoroti dukart per metus: pirmąkart pavasarį, o paskui – rudenį.

Vejos ploto parengimas

Prieš pradėdami aeruoti, nupjaukite žolę maždaug iki 2–3 cm aukščio.

Kuo trumpiau nupjauta veja, tuo geriau ją aeruoti.

Veja negali būti tik ką pasėta, drėgna arba pernelyg sausa.

Patarimai, kaip pasiekti optimalų darbo rezultatą

- Kad nepažeistumėte žolės šaknų, žemės paviršių tik įdrėskite. (⇒ 10.5)
- Įrenginį stumkite tiesiomis, lygiagrečiomis juostomis.
- Išlaikykite tolygų darbinį greitį.
- Stenkitės ilgai nesustoti vienoje vietoje.
- Jei vejoje daug veltinio, antrą kartą aeruokite įstrižai pirmosioms juostoms.

Baigę aeruoti

- Iš vejos ploto kruopščiai pašalinkite visas aeravimo atliekas.
- Patręškite veją ir užsėkite galbūt atsiradusias plikas vietas.
- Vejos plotą gausiai palaistykite vandeniu.

8.2 Lengvo aeravimo nurodymai

Be aeravimo, norint, kad veja augtų tolygiai, veją taip pat svarbu ją **lengvai aeruoti**.

Veją apdirbant aeratoriaus volu, nubraukiamas viršutinis veltinio sluoksnis. Tad oras ir maistingosios medžiagos iš dirvos geriau įsisavinamos, išvengiama drėgmės kaupimosi.

Laikas

Kitaip nei aeruojant, lengvai aeruoti galima ir patartina ištisus metus, taip išvengiant žemės paviršiaus sukietėjimo.

Vejos ploto parengimas

Prieš pradėdami lengvai aeruoti, nupjaukite žolę maždaug iki 2–3 cm aukščio.

Veja negali būti tik ką pasėta, drėgna arba pernelyg sausa.

Patarimai, kaip pasiekti optimalų darbo rezultatą

- Pasirinkite tinkamą darbinį gylį. (⇒ 10.5)
- Įrenginį stumkite tiesiomis, lygiagrečiomis juostomis.
- Išlaikykite tolygų darbinį greitį.
- Stenkitės ilgai nesustoti vienoje vietoje.

- Jei vejoje daug veltinio, antrą kartą lengvai aeruokite įstrižai pirmosioms juostoms.

Baigę lengvai aeruoti

- Iš vejos ploto kruopščiai pašalinkite visas augalų liekanas.
- Vejos plotą gausiai palaistykite vandeniu.

8.3 Operatoriaus darbo sritis



- Veikiant elektriniam varikliui saugumo sumetimais operatorius visada turi būti darbo srityje už valdymo rankenos. Visada laikykitės valdymo rankena nustatyto saugaus atstumo.
- Aeratorių gali valdyti tik vienas asmuo. Pašaliniai asmenys turi būti atokiau nuo pavojaus zonos. (⇒ 4.)

8.4 Tinkama elektros variklio apkrova

Aeratorių galima apkrauti tik tiek, kad dėl apkrovos labai nesumažėtų variklio sūkių skaičius.

Mažėjant sūkių skaičiui, mažinkite stūmimo greitį. Prireikus pasirinkite mažesnę darbinį gylį ir aeruokite / lengvai aeruokite toliau.

8.5 Šiluminė elektrinio variklio apsauga nuo perkrovos

Jei dirbant elektrinis variklis per daug apkraunamas, dėl įrengto šiluminės apsaugos nuo perkrovos įtaiso elektrinis variklis automatiškai sustoja.

Perkrovos priežastys:

- per greitai stumiamą,
- peiliai / spyruokliniai dantys per giliai įsminga į dirvą,
- dėl netinkamo arba per ilgo jungiamojo laido sumažėja įtampa (⇒ 10.1),
- netinkamai išvalytos aušinimo angos.

Eksploatavimas iš naujo

Praėjus maždaug 10 min. atvėsimo laikotarpiui (atsižvelgiant į aplinkos temperatūrą), įrenginį galite vėl įprastai naudoti. (⇒ 10.)

8.6 Užstrigus aeratoriui / aeratoriaus volui

Iškart išjunkite elektrinį variklį ir ištraukite tinklo kištuką. Tada patikrinkite, ar įrenginys (pirmiausia – aeratorius ar aeratoriaus volas) nepažeistas, ir pašalinkite trikties priežastį.

9. Saugos įtaisai

Įrenginys yra pritaikytas saugiai valdyti, o apsaugai nuo netinkamo naudojimo užtikrinti jame įrengti keli saugos įtaisai.



Pavojus susižeisti!

Jeigu nustatoma, kad sugedo kuris nors iš saugos įtaisų, tuomet įrenginio negalima naudoti. Kreipkitės į prekybos atstovą. STIHL rekomenduoja STIHL prekybos atstovą.

9.1 Apsauginiai įtaisai

Aeratoriuje sumontuoti apsauginiai įtaisai, saugantys nuo netikėto sąlyčio su peiliais / spyruokliniais dantimis ir išmestomis

aeravimo atliekomis. Jiems priskiriamas korpusas, žolės išmetimo įrenginio dangtis, žolės surinkimo dėžė ir tinkamai sumontuotos valdymo rankenos.

9.2 Valdymas abiem rankomis

Elektrinį variklį galima įjungti tik dešiniąja ranka nuspaudus ir laikant nuspaustą įjungimo mygtuką, o tada kairiąja ranka traukiant variklio išjungimo rankeną valdymo rankenos link.

10. Įrenginio naudojimo pradžia

10.1 Įrenginio įjungimas į elektros tinklą



Elektros smūgio pavojus!

Atkreipkite dėmesį į skyriuje „Jūsų saugumui“ pateiktas saugos nuorodas (⇒ 4.).

Jei naudojate būgną laidui suvynioti, prijungimo laidas turi būti visiškai išvyniotas, kitaip dėl varžos įrenginys gali perkaisti ir pablogėti jo eksploatacinės savybės.

Kaip jungiamuosius laidus leidžiama naudoti tik tokius laidus, kurie nebūtų lengvesni nei šie laidai guminiame vamzdyje:

H07 RN-F DIN/VDE 0282

Mažiausias skerspjūvis:

iki 25 m ilgio: 1,5 mm²

iki 50 m ilgio: 2,5 mm²

Prijungimo laidų jungtys turi būti iš gumos arba padengtos guma ir atitikti tokius normatyvų reikalavimus:

DIN/VDE 0620

Tinklo įtampa ir dažnis turi atitikti duomenų lentelėje arba skyriuje „Techniniai duomenys“ (⇒ 17.) pateiktus duomenis.

Elektros maitinimo laidas turi būti tinkamai apsaugotas (⇒ 17.).

Šis įrenginys skirtas eksploatuoti elektros tiekimo tinkle, kurio pilnutinė sistemos varža Z_{max} perdavimo taške (namo įvade) yra maks. **0,49 omų** (esant 50 Hz).

Naudotojas privalo užtikrinti, kad įrenginys bus eksploatuojamas tik tokiaime elektros tiekimo tinkle, kuris atitinka šiuos reikalavimus. Prireikus dėl pilnutinės sistemos varžos galima teirautis vietinėje elektros tiekimo įmonėje.

10.2 Elektros laido laikiklis



Dirbant su įrenginiu, elektros laido laikiklis sumažina tikimybę, kad jungiamasis laidas netyčia išsitrauks ir taip bus pažeistas įrenginio įjungimo į tinklą laidas.

Todėl jungiamasis laidas turi būti perkištas per elektros laido laikiklį.

- Iš jungiamojo laido (1) padarykite kilpą ir prakiškite ją per angą (2).
- Kilpą užkabinkite ant kablo (3) ir užveržkite.

10.3 Aeratoriaus įjungimas



Sužalojimo pavojus!

Įjungdami elektrinį variklį, aeratoriaus niekada nevarykite.

- **1** Įjungimo mygtuką (1) paspauskite ir laikykite nuspaustą.

- **2** Variklio išjungimo rankeną (2) patraukite link valdymo rankenos ir laikykite.
- Įjungimo mygtuką (1) vėl galima atleisti, kai suaktyvinama variklio išjungimo rankena (2).
- Apdirbkite veją.



Nustačius žemą aeratoriaus / aeratoriaus volo pakopą, paleidus variklį pradantis judėti aeratorius gali trūktioti.

10.4 Aeratoriaus išjungimas



- Paleiskite variklio išjungimo rankeną (1). Elektros variklis ir aeratorius / aeratoriaus volas, trumpai pasisukę iš inercijos, sustoja.

10.5 Darbinio gylio nustatymas



Darbinis gylis gali būti reguliuojamas be pakopų.

Reguliavimo diapazonas: **15 mm**.

- Išjunkite elektrinį variklį. (⇒ 10.4)
- Sukdami pasukamą darbinio gylio nustatymo rankeną (1) pakeiskite vertikalaus pjovimo bloko / aeratoriaus volo padėtį.

Pagal laikrodžio rodyklę: Vertikalaus pjovimo bloko / aeratoriaus volo nuleidimas.

Prieš laikrodžio rodyklę: Vertikalaus pjovimo bloko / aeratoriaus volo pakėlimas.

Transportavimo padėtis: Visiškai pakeltas vertikalaus pjovimo blokas / aeratoriaus volas nesiskverbia į dirvą.

Nurodymai

- Aeravimo / lengvo aeravimo procesą visada pradėkite nuo mažo darbinio gylio. Jei rezultatas netinkamas, nuosekliai didinkite darbinį gylį.
- Jei **peiliai / spyruokliniai dantys nusidėvėję**, trūkumus galima kompensuoti pasirinkus didesnį darbinį gylį.
- Naudojant naujus peilius / spyruoklinius dantis, žemiausios padėties rinktis nereikėtų, nes aeruojant / lengvai aeruojant gali būti pažeistos žolių šaknys.



Darbinis gylis priklauso nuo peilių / spyruoklinių dantų susidėvėjimo ir aeruojamo paviršiaus. Dėl peilių / spyruoklinių dantų sukimosi ir savo svorio aeratorius spaudžiamas prie vejos paviršiaus. Todėl į minkštesnę dirvą peiliai prasiskverbia giliau nei į sutankintą paviršių.

10.6 Žolės surinkimo dėžės ištuštinimas



Sužalojimo pavojus!

Prieš nuimdami žolės surinkimo dėžę (1), saugumo sumetimais išjunkite elektros variklį ir ištraukite kištuką.

- Nukabinkite žolės surinkimo dėžę (1). (⇒ 7.5)
- Išimkite aeravimo atliekas.
- Užkabinkite žolės surinkimo dėžę (1). (⇒ 7.5)

11. Techninė priežiūra

11.1 Bendroji informacija



Pavojus susižeisti!

Atkreipkite dėmesį į skyriuje „Jūsų saugumui“ pateiktas saugos nuorodas. (⇒ 4.)

Prekybos atstovo kasmet atliekama techninė priežiūra

Kartą per metus aeratorių turėtų patikrinti prekybos atstovas. STIHL rekomenduoja kreiptis į STIHL prekybos atstovą.

11.2 Įrenginio valymas



Techninės priežiūros intervalas – po kiekvieno naudojimo

Atliekant kruopščią priežiūrą įrenginys apsaugomas nuo gedimų ir pailginama jo eksploatacijos trukmė.

- Pastatykite aeratorių ant tvirto, horizontalaus ir lygaus pagrindo.
- **Valymo padėtis:** Nukabinkite žolės surinkimo dėžę (⇒ 7.5). Atidarykite greitojo įtempimo įtaisą (1) ir atlenkite atgal valdymo rankeną (2). Atsargiai paverskite aeratorių aukštyn, suėmę už priekinėje dalyje įtaisytos rankenos įrenginiui pernešti (3). Pastatykite įrenginį, kaip parodyta paveikslėlyje, ir valdymo rankeną atremkite į dirvą.
- Įrenginį valykite tik vandeniu, šepetėčiu arba šluoste. Medine lazdele nuvalykite prilipusius likučius. Prireikus naudokite specialų valiklį (pvz., specialų STIHL valiklį).

- Niekada nenukreipkite vandens srovės ar aukšto slėgio valymo įrenginio srauto į elektrines dalis, pvz., jungiklį, elektrinio variklio dalis, taip pat pavaros diržą, vėdinimo angas, sandariklius, guoliavietes.
- Nuvalykite aeratorių / aeratoriaus volą.
- Nuvalykite nešvarumus nuo vėdinimo angos įrenginio šonuose, kad elektros variklis būtų aušinamas tinkamai.

11.3 Elektros variklis ir ratai

Elektros variklio techniškai prižiūrėti nereikia.

Ratų guolių techniškai prižiūrėti nereikia.

11.4 Valdymo rankenos viršutinė dalis

Techninę priežiūrą būtina atlikti prieš kiekvieną naudojimą

- Patikrinkite valdymo rankenos viršutinę dalį, ar ji nepažeista – ji yra padengta izoliacine medžiaga. Jei ji pažeista, aeratoriaus nenaudokite ir kreipkitės į prekybos atstovą, kad jis valdymo rankenos viršutinę dalį pakeistų. STIHL rekomenduoja kreiptis į STIHL prekybos atstovą.

11.5 Aeravimo įtaisais



Sužalojimo pavojus!

Susidėvėję peiliai gali nulūžti ir sunkiai sužeisti. Todėl būtina atlikti techninę priežiūrą, kaip aprašyta.

Techninę priežiūrą būtina atlikti prieš kiekvieną naudojimą

- Paverskite aeratorių į valymo padėtį. (⇒ 11.2)

- Patikrinkite, ar vertikalaus pjovimo blokas (peiliai, peilių velenas, distancinės įvorės ir tvirtinimo elementai) nenusidėvėjęs, ar stabiliai pritvirtintas, ar nėra įtrūkimų ir kitų pažeidimų.

Nusidėvėjimo kontrolė:

Peilius reikia pakeisti, kai net nustačius didžiausią darbinį gylį (6 pakopa) dirva neįdrėskiama. Visada būtina pakeisti visą peilių komplektą.

Peilių niekada negaląškite!

Pažeistas arba susidėvėjęs detales turi sutaisyti arba pakeisti prekybos atstovas. STIHL rekomenduoja kreiptis į STIHL prekybos atstovą.

11.6 Laikymas ir žiemos pertrauka

- Aeratorių ir papildomą aeratorių / aeratoriaus volą laikykite sausoje, uždaroje ir nedulkėtoje patalpoje. Užtikrinkite, kad įrenginys būtų vaikams nepasiekiamoje vietoje.
- Aeratorių padėkite sandėliuoti tik saugios eksploatuoti būklės, jei reikia, užlenkite valdymo rankeną. (⇒ 7.4)
- Visos veržlės, kaiščiai ir varžtai turi būti tvirtai prisukti. Atnaujinkite nebeįskaitomas pavojų ir įspėjamas nuorodas, pritvirtintas prie įrenginio, patikrinkite, ar ant viso įrenginio ir žolės surinkimo dėžės nėra susidėvėjimo ir pažeidimo požymių. Susidėvėjusias arba pažeistas dalis pakeiskite.
- Prieš padėdami sandėliuoti, būtina pašalinti galimus įrenginio gedimus.

Jei aeratoriaus nenaudosite ilgiau (žiemos pertrauka), papildomai atkreipkite dėmesį į šiuos punktus:

- rūpestingai nuvalykite visas išorines įrenginio dalis;
- gerai sutepkite visas judančias dalis.

12. Gabenimas

12.1 Transportavimas



Pavojus susižeisti!

Prieš transportuodami, atkreipkite dėmesį į skyrių „Jūsų saugumui“. (⇒ 4.)

Transportuodami visada vilkėkite tinkamus apsauginius drabužius (avėkite apsauginius batus, mūvėkite tvirtas pirštines).

Prieš keldami arba transportuodami, visada ištraukite tinklo laidą.

Įrenginio nešimas

- Prieš transportuojant vertikalaus pjovimo bloką / aeratoriaus volą reikia nustatyti į aukščiausią padėtį, kad būtų išvengta sužalojimų ir nebūtų pažeistas pagrindo paviršius. (⇒ 10.5)
- Stenkitės, kad nuo jūsų kūno, ypač kojų ir pėdų, visada liktų gana didelis atstumas iki peilių / spyruoklinių dantų.
- Nestumkite ir netraukite įrenginio per nelygumus (pvz., pakopas).
- Žolės surinkimo dėžę galima naudoti tik aeravimo atliekoms transportuoti.
- **Kai aeratorių neša vienas asmuo:** pakelkite įrenginį už užpakalinėje dalyje įtaisytos rankenos pernešti (1) ir neškite.

- **Kai aeratorių neša du asmenys:** įrenginį kelkite arba neškite už priekinėje dalyje įtaisytos rankenos pernešti (2) ir už valdymo rankenos viršutinės dalies (3), o jeigu valdymo rankenos viršutinė dalis atlenkta, tuomet už valdymo rankenos apatinės dalies (4).

Įrenginio tvirtinimas

- Aeratorių, žolės surinkimo dėžę ir papildomą vertikalaus pjovimo bloką / aeratoriaus volą pritvirtinkite tinkamomis tvirtinimo priemonėmis ant krovinių gabenimo platformos. Įrenginį galima transportuoti tik jam stovint ant ratukų.
- Lynus arba diržus pritvirtinkite prie valdymo rankenos apatinės dalies (4) ir galinėje dalyje įtaisytos rankenos pernešti (1). Jei reikia, atlenkite valdymo rankeną.

13. Dėvėjimosi mažinimas ir priemonės, padedančios išvengti gedimų

Svarbios gaminių grupės techninės ir kitokios priežiūros nuorodos

Aeratorius, valdomas rankomis, maitinamas iš elektros tinklo (STIHL RLE)

Bendrovė STIHL neatsako už materialinę ir asmeninę žalą, jei ji kilo dėl naudojimo instrukcijos nuorodų, susijusių su sauga, valdymu ir technine priežiūra, nesilaikymo ar neleistinų priedų arba atsarginių dalių naudojimo.

Būtinai laikykitės toliau pateiktų svarbių nuorodų, kad nesugadintumėte savo STIHL įrenginio ir jis nesusidėvėtų per greitai.

1. Susidėvinčios dalys

Kai kurios STIHL įrenginio dalys, net ir naudojamos pagal paskirtį, dyla. Tai įprasta, todėl, atsižvelgiant į naudojimo pobūdį ir trukmę, šios dalys turi būti laiku pakeistos.

Tokios dalys yra:

- aeratorius,
- aeratoriaus volas,
- pavaros diržas,
- žolės surinkimo dėžė.

2. Šioje naudojimo instrukcijoje pateiktų nuorodų laikymasis

STIHL įrenginys turi būti naudojamas, techniškai prižiūrimas ir saugomas taip, kaip aprašyta šioje naudojimo instrukcijoje. Už visus gedimus, atsiradusius nesilaikant saugumo nuorodų, priežiūros taisyklių ir techninių reikalavimų, atsako pats naudotojas.

Ypač tai galioja šiais atvejais:

- parinkus netinkamų matmenų elektros laidą (skerspjūvi).
- naudojant netinkamą elektros jungtį (įtampą);
- kai atliekami įrenginio pakeitimai, kurių neaprobavo bendrovė STIHL.
- naudojant įrankius arba priedus, kurių neleidžiama naudoti su įrenginiu ir kurie netinka įrenginiui arba yra blogesnės kokybės.
- naudojant gaminį ne pagal paskirtį;
- naudojant gaminį sporto renginiuose arba varžybose;
- atsiradus gedimams, kai sugedus konstrukcinėms dalims gaminys tebenaudojamas.

3. Techninės priežiūros darbai

Visi darbai, nurodyti skyriuje „Techninė priežiūra“, turi būti atliekami reguliariai.

Jei naudotojas negali šių techninės priežiūros darbų atlikti pats, jis privalo kreiptis į prekybos atstovą.

STIHL rekomenduoja, kad techninės priežiūros ir remonto darbus atliktų tik STIHL prekybos atstovas.

STIHL prekybos atstovai reguliariai mokomi, jiems suteikiama reikalinga techninė informacija.

Neatlikus tokių darbų laiku, gali atsirasti gedimų, už kuriuos atsako pats įrenginio naudotojas.

Prie jų priskiriami ir tokie gedimai:

- elektros variklio pažeidimai dėl nekuropštaus vėdinimo angų valymo;
- korozija ir kiti vėliau atsirandantys gedimai dėl netinkamo laikymo;
- įrenginio pažeidimai, atsiradę dėl blogesnės kokybės atsarginių dalių naudojimo;
- gedimai dėl ne laiku atliktos ar neatidžios techninės priežiūros, gedimai dėl techninės priežiūros ir remonto darbų, atliktų ne prekybos atstovo dirbtuvėse.

14. Aplinkos apsauga



Aeravimo atliekų nereikėtų išmesti su šiukšlėmis, iš jų galima gaminti kompostą.

Pakuotės, įrenginys ir priedai pagaminti iš perdirbamų medžiagų, todėl juos reikia atitinkamai utilizuoti.

Jei medžiagų likučius utilizuosite atskirai ir laikydamiesi aplinkos apsaugos reikalavimų, juos bus galima perdirbti bei dar kartą panaudoti. Todėl, pasibaigus įprastam įrenginio naudojimo laikui, jį reikia pristatyti į vertingų medžiagų surinkimo punktą. Utilizuodami ypač atkreipkite dėmesį į skyriuje „Utilizavimas“ pateiktą informaciją. (⇒ 4.9)

Norėdami sužinoti, kaip tinkamai utilizuoti atliekas, kreipkitės į antrinio perdirbimo centrą arba prekybos atstovą.

15. Įprastos atsarginės dalys

Aeratorius:

6291 700 3500

Aeratoriaus volas:

6291 710 5200

Įrangos varžtai:

6291 951 3505

16. ES gamintojo atitikties deklaracija

16.1 Aeratorius, valdomas rankomis, maitinamas iš elektros tinklo (STIHL RLE)

STIHL Tirol GmbH
Hans Peter Stihl–Straße 5
6336 Langkampfen
Austrija

atsakingai pareiškia, kad įrenginys

Aeratorius, valdomas rankomis, maitinamas iš elektros tinklo (STIHL RLE),

Gamintojo ženklas **STIHL**
Tipas RLE 240.0

Gamintojo ženklas **STIHL**
Serijos numeris 6291

atitinka šias EB direktyvas:
2000/14/EC, 2002/96/EC, 2006/42/EC,
2011/65/EU, 2014/30/EU

Gaminys sukonstruotas ir pagamintas remiantis šiomis normomis:
EN 60335-1, EN 50636-2-92

Gaminiai sukonstruoti ir pagaminti remiantis gamybos dieną galiojančiomis standartų versijomis.

Taikyta atitikties įvertinimo procedūra:
V priedas (2000/14/EC)

Įgaliotosios vertinimo institucijos pavadinimas ir adresas:

TÜV Rheinland LGA Products GmbH
Tillystraße 2
D-90431 Nürnberg

Techniniai dokumentai, parengti ir saugomi:

Sven Zimmermann
STIHL Tirol GmbH

Pagaminimo metai ir įrenginio numeris nurodyti prietaiso techninių duomenų lentelėje.

Išmatuotas garso galios lygis:
90,1 dB(A)

Garantuotas garso galios lygis:
95 dB(A)

Langkampfenas,
2019-01-02 (MtMtMtMt-MnMn-DD)

STIHL Tirol GmbH



Sven Zimmermann

Konstravimo skyriaus vadovas

17. Techniniai duomenys

Tipas	RLE 240.0
Serijos Nr.	6291
Variklis, tipas	elektrinis variklis
Įtampa	230 V~
Galia	1500 W
Dažnis	50 Hz
Saugiklis	>10 A
Apsaugos klasė	II
Apsaugos tipas	IPX4
Aeravimo įtaisas	20 stabilių peilių
Aeratoriaus volas	11 x 2 judančių spyruoklinių dantų
Vertikalaus pjovimo peilių / aeratoriaus volo pavara	nuolatinė
Variklio sūkių skaičius	4100 sūk./min.
Darbinis plotis	34 cm
Darbinis gylis	be pakopų, reguliavimo diapazonas 15 mm
Rato skersmuo priekyje	140 mm
Rato skersmuo gale	170 mm
Ilgis	131 cm
Plotis	56 cm
Aukštis	119 cm

Tipas RLE 240.0

Svoris	16 kg
Žolės surinkimo dėžės talpa	50 l

Garso emisijos

Pagal direktyvą 2000/14/EC

Garantuotasis garso

galios lygis $L_{WA,d}$ 95 dB(A)

Pagal direktyvą 2006/42/EC

Garso slėgio lygis

darbo vietoje L_{pA} 79 dB(A)Neapibrėžtis K_{pA} 3 dB(A)**Plastakų ir rankų vibracija**

Deklaruojamoji vibracijų tipinė vertė pagal EN 12096

Išmatuoti vertė a_{hw} 5,2 m/s²Neapibrėžtis K_{hw} 2,08 m/s²

Matavimas pagal EN 20643, EN 50636-2-92

18. Gedimų paieška

✘ Jei reikia, kreipkitės į prekybos atstovą. STIHL rekomenduoja kreiptis į STIHL prekybos atstovą.

Sutrikimas

Neįsijungia elektros variklis

Galima priežastis

- Nėra tinklo įtampos
- Nepaspaustas įjungimo mygtukas
- Užstrigo aeratorius / aeratoriaus volas
- Jungiamojo laido / kištuko, kištuko jungties ar jungiklio gedimas
- Suaktyvinta šiluminė elektrinio variklio apsauga nuo perkrovos

Ką daryti

- Patikrinkite saugiklį (⇒ 10.1)

- Paspauskite įjungimo mygtuką (⇒ 10.3)
- Išvalykite korpusą ir žolės išmetimo kanalą (ištraukite kištuką iš elektros tinklo!) (⇒ 11.2)
- Patikrinkite arba, jei reikia, pakeiskite laidą / kištuką / jungiklį (⇒ 10.1), (✘)
- Leiskite įrenginiui atvėsti (⇒ 8.5), (✘)

Sutrikimas

Dažnai suveikiantis tinklo saugiklis

Galima priežastis

- Netinkamas jungiamasis laidas
- Elektros tinklas perkrautas
- Įrenginio perkrova, kai dirbama nustačius per didelį peilių / spyruoklinių dantų darbinį gylį

Ką daryti

- Naudokite tinkamą jungiamąjį laidą (⇒ 10.1)
- Prijunkite įrenginį prie kitos srovės grandinės
- Sumažinkite darbinį gylį ir stūmimo greitį (⇒ 10.5)

Sutrikimas

Stipri vibracija dirbant

Galima priežastis

- Sugedęs vertikalaus pjovimo blokas / aeratoriaus volas
- Atsilaisvino elektrinio variklio tvirtinimo elementas

Ką daryti

- Patikrinkite, prireikus sutaisykite vertikalaus pjovimo bloko / aeratoriaus volo peilius / spyruoklinius dantis, peilių veleną, laikiklį, srieginę jungtį ir guolius (⇒ 11.5), (✘)
- Priveržkite elektrinį variklį (✘)

Sutrikimas

Netinkamas darbo rezultatas

Galima priežastis

- Nustatytas per didelis vertikalaus pjovimo bloko / aeratoriaus volo darbinis gylis (plikos vietos, aeravimo atliekose yra daug žolės)
- Nustatytas per mažas aeratoriaus / aeratoriaus volo darbinis gylis (per mažai pašalinama vejos veltinio arba jis apskritai nepašalinamas)
- Peiliai / spyruokliniai dantys susidėvėjo iki neleistinos ribos
- Pavaros diržas pažeistas, susidėvėjo arba per mažai įtemptas

Ką daryti

- Sumažinkite darbinį gylį (⇒ 10.5)
- Padidinkite darbinį gylį (⇒ 10.5)
- Pakeiskite vertikalaus pjovimo bloką / aeratoriaus volą (⇒ 11.5), (✘)
- Pakeiskite pavaros diržą (✘)

Sutrikimas

Peiliai / spyruokliniai dantys nesisuka

Galima priežastis

- Pažeistas trapecinis diržas
- Sugedęs vertikalaus pjovimo blokas / aeratoriaus volas

Ką daryti

- Pakeiskite pavaros diržą (✘)
- Pataisykite vertikalaus pjovimo bloką / aeratoriaus volą (⇒ 11.5), (✘)

Sutrikimas

Nepavyksta nustatyti darbinio gylio.

Galima priežastis

- Pasukamos rankenos arba reguliavimo elemento defektas

Ką daryti

- Sutaisykite pasukamą rankeną arba reguliavimo elementą (✘)

19. Techninės priežiūros planas

19.1 Perdavimo patvirtinimas

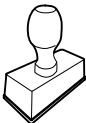
Modelis:	_____
Serijos Nr.:	
	<input type="text"/> <input type="text"/> <input type="text"/> <input type="text"/> <input type="text"/> <input type="text"/> <input type="text"/> <input type="text"/>
Data:	<input type="text"/> <input type="text"/> <input type="text"/> <input type="text"/> <input type="text"/> <input type="text"/>
	
Kita techninė priežiūra	
Data:	<input type="text"/> <input type="text"/> <input type="text"/> <input type="text"/> <input type="text"/> <input type="text"/>

Jis patvirtins atspausdintuose laukeliuose, kad buvo atlikti techninės priežiūros darbai.

 Techninės priežiūros atlikimo data

 Kitos techninės priežiūros data

19.2 Techninės priežiūros patvirtinimas



Atlikdami techninės priežiūros darbus, perduokite šią naudojimo instrukciją STIHL prekybos atstovui.

Stimată clientă, stimate client,

ne bucurăm că ați ales STIHL. Dezvoltăm și executăm produsele noastre în calitate de vârf, conform nevoilor clienților noștri. În felul acesta iau naștere produse de mare fiabilitate chiar și în condiții de solicitare extremă.

STIHL înseamnă calitate de vârf și în domeniul de service. Atelierele noastre de specialitate oferă consiliere și instrucțiuni competente, ca și o îngrijire tehnică cuprinzătoare.

Vă mulțumim pentru încredere și vă dorim multă bucurie cu produsul STIHL pe care îl dețineți.

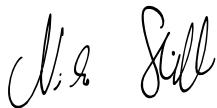

Dr. Nikolas Stihl

IMPORTANT! ÎNAINTE DE UTILIZARE, CITIȚI ȘI PĂSTRAȚI INSTRUCȚIUNILE.

1. Cuprins

Despre aceste instrucțiuni de utilizare	158
Generalități	158
Indicații privind citirea instrucțiunilor de utilizare	158
Variante în funcție de țară	158
Descrierea aparatului	159
Pentru siguranța dvs.	159
Generalități	159
Avertizare – Pericole din cauza curentului electric	160
Îmbrăcămintea și echipamentul de lucru	161
Transportul aparatului	161
Înainte de începerea lucrului	161
În timpul lucrului	162
Întreținerea, curățarea, reparațiile și depozitarea	164
Depozitarea în cazul pauzelor de funcționare mai lungi	165
Evacuarea la deșeuri	165
Descrierea simbolurilor	165
Conținutul pachetului	165
Pregătirea aparatului pentru lucru	166
Montarea ghidonului	166
Montarea coșului de colectare	166
Înlocuirea unității de scarificare/valțului de aerisire	166
Rabatirea ghidonului	166
Coșul de colectare	167
Reglarea înălțimii ghidonului	167
Indicații pentru lucru	167
Indicații referitoare la operația de scarificare	167
Indicații privind operațiunea de pieptănare	168
Zona de lucru a operatorului	168
Încărcarea corectă a motorului electric	168
Protecția termică la suprasarcină a motorului electric	168
Când unitatea de scarificare/valțul de aerisire se blochează	168
Dispozitive de siguranță	169
Dispozitive de protecție	169
Comanda bimanuală	169
Punerea în funcțiune a aparatului	169
Conectarea aparatului la alimentarea electrică	169
Sistemul de detensionare a cablului	169
Pornirea scarificatorului	169
Oprirea scarificatorului	170
Reglarea adâncimii de lucru	170
Golirea coșului de colectare	170
Întreținerea	170
Generalități	170
Curățarea aparatului	170
Motorul electric și roțile	171
Partea superioară a ghidonului	171
Unitatea de tăiere pe verticală	171
Depozitarea și pauza de iarnă	171
Transportul	171
Transportul	171
Reducerea uzurii și evitarea deteriorărilor	172
Protecția mediului	173
Piese de schimb cerute mai frecvent	173
Declarația de conformitate UE	173

Aparat de tăiere pe verticală, condus manual și alimentat de la rețeaua electrică (STIHL RLE)	173
Specificații tehnice	174
Identificarea cauzelor defecțiunilor	174
Planul de întreținere	175
Confirmare de predare	175
Confirmare de service	175

2. Despre aceste instrucțiuni de utilizare

2.1 Generalități

Aceste instrucțiuni de utilizare reprezintă **instrucțiuni de utilizare originale** ale producătorului în sensul directivei UE 2006/42/EC.

Firma STIHL lucrează permanent la dezvoltarea gamei sale de produse; de aceea ne rezervăm dreptul de a efectua modificări ale echipamentului livrat în ceea ce privește forma, tehnologia sau dotările. Din acest motiv, nu se pot solicita daune sau alte pretenții pe baza datelor și figurilor din această broșură.

În aceste instrucțiuni de utilizare pot fi descrise modele care nu sunt disponibile în fiecare țară.

Aceste instrucțiuni de utilizare sunt protejate conform dreptului de autor. Toate drepturile rămân rezervate, în special dreptul de multiplicare, traducere și prelucrare cu sisteme electronice.

2.2 Indicații privind citirea instrucțiunilor de utilizare

Imaginile și textele descriu anumite operații.

Toate simbolurile aplicate pe aparat sunt explicate în aceste instrucțiuni de utilizare.

Direcția în care se privește:

Direcția privirii în timpul utilizării - „**stânga**” și „**dreapta**” în instrucțiunile de utilizare: utilizatorul se află în spatele aparatului și privește înainte, în direcția de deplasare.

Trimiteri la capitole:

Cu ajutorul unei săgeți se face trimitere la capitole și subcapitole pentru mai multe detalii. Exemplul următor face trimitere la un capitol: (⇒ 3.)

Marcarea pasajelor de text:

Instrucțiunile descrise pot fi marcate în următoarele moduri.

Operații care necesită intervenția utilizatorului:

- Se deșurubează șurubul (1) cu o șurubelniță, se acționează maneta (2)

...

Enumerări de ordin general:

- Utilizarea produsului la manifestări sportive sau concursuri

Texte cu semnificație suplimentară:

Pentru a le evidenția suplimentar în instrucțiunile de utilizare, pasajele de text cu semnificație suplimentară sunt marcate cu unul dintre simbolurile descrise în continuare.



Pericol!

Pericol de accidentare sau rănire gravă a persoanelor. Trebuie adoptat sau trebuie evitat un anumit comportament.



Avertizare!

Pericol de rănire a persoanelor. Printr-un anumit comportament se previn răniri posibile sau probabile.



Atenție!

Răniri ușoare sau daune materiale pot fi prevenite printr-un anumit comportament.



Indicație

Informații pentru o mai bună folosire a aparatului și pentru prevenirea posibilelor greșeli de utilizare.

Texte cu trimitere la figuri:

Figurile care explică utilizarea aparatului le găsiți la începutul instrucțiunilor de utilizare.

Simbolul cameră foto servește la asocierea figurilor de pe paginile cu figuri cu pasajele de text corespunzătoare din instrucțiunile de utilizare.



2.3 Variante în funcție de țară

STIHL livrează aparatele cu ștechere și comutatoare diferite, în funcție de țara de destinație.

În imagini sunt reprezentate aparatele cu ștechere Euro; racordul la rețea al aparatelor cu alte tipuri de ștechere se face în același mod.

3. Descrierea aparatului



- 1 Partea superioară a ghidonului
- 2 Manetă de oprire motor
- 3 Buton de pornire
- 4 Mâner rotativ
- 5 Ghidaj cablu
- 6 Partea centrală a ghidonului
- 7 Coș de colectare
- 8 Clapeta de evacuare
- 9 Partea inferioară a ghidonului
- 10 Sistem de strângere rapidă
- 11 Mâner de purtare spate
- 12 Roata spate
- 13 Roata față
- 14 Carcasă
- 15 Mâner rotativ adâncime de lucru
- 16 Mâner de purtare față
- 17 Etichetă cu caracteristici, cu numărul mașinii

4. Pentru siguranța dvs.

4.1 Generalități



În timpul lucrului cu aparatul se vor respecta neapărat următoarele instrucțiuni de prevenire a accidentelor.



Înainte a primei puneri în funcțiune, instrucțiunile de utilizare trebuie citite cu atenție

și integral. Păstrați cu grijă instrucțiunile de utilizare pentru a putea fi folosite ulterior.

Aceste măsuri de precauție sunt indispensabile pentru siguranța dvs., dar enumerarea lor nu este limitativă. Utilizați aparatul întotdeauna cu grijă și spirit de răspundere și aveți în vedere că utilizatorul aparatului este responsabil în cazul accidentării unor persoane sau al deteriorării bunurilor acestora.

Familiarizați-vă cu elementele de comandă și cu utilizarea aparatului.

Folosirea aparatului este permisă numai persoanelor care au citit instrucțiunile de utilizare și sunt familiarizate cu manevrarea acestuia. Înainte de prima punere în funcțiune, utilizatorul trebuie să se preocupe să-și însușească instrucțiunile practice și de specialitate. Utilizatorul va fi instruit de către vânzător sau de către un alt specialist asupra modului în care se lucrează în siguranță cu acest aparat.

Cu ocazia acestei instruirii, utilizatorul trebuie atenționat asupra faptului că, pentru utilizarea aparatului, este nevoie de atenție și concentrare deosebite.

Riscurile reziduale nu pot fi evitate, chiar și în cazul utilizării acestui aparat în mod corespunzător.



Pericol de moarte prin asfixiere!

Pericol de asfixiere pentru copii dacă se joacă cu materialul de ambalare. Materialul de ambalare nu se va ține în niciun caz la îndemâna copiilor.

Aparatul, împreună cu toate accesoriile atașate, poate fi transmis, respectiv împrumutat, numai unor persoane care au fost instruite sau sunt familiarizate în principiu cu acest model și cu utilizarea lui.

Instrucțiunile de utilizare constituie parte integrantă a aparatului și trebuie să-l însoțească.

Nu este permisă utilizarea aparatului de către copii, persoane cu capacități corporale, senzoriale sau spirituale limitate sau cu experiență și cunoștințe insuficiente sau de către persoane care nu cunosc instrucțiunile.

Nu permiteți niciodată copiilor sau tinerilor sub 16 ani să folosească aparatul. Reglementările locale pot stabili vârsta minimă a utilizatorului.

Folosiți aparatul numai dacă sunteți odihnit și vă aflați într-o stare fizică și psihică bună. În cazul în care sănătatea vă este afectată, întrebați medicul dvs. dacă lucrul cu aparatul este oportun. După consumul de alcool, de droguri sau de medicamente care diminuează capacitatea de reacție, nu este permis lucrul cu acest aparat.



Avertizare! În timpul funcționării, acest aparat generează un câmp electromagnetic, care în anumite circumstanțe poate afecta anumite implanturi medicale active sau pasive. Persoanelor cu astfel de implanturi li se recomandă în mod insistent să consulte medicul și producătorul implantului înainte de utilizarea mașinii.

Utilizarea conform destinației:

Aparatul este destinat exclusiv operațiunilor de scarificare și pieptănare a gazonului. Nu este permisă o altă utilizare, aceasta putând fi periculoasă sau de natură a produce deteriorări aparatului.

Aparatul este conceput pentru utilizare privată.

Atenție – pericol de accidentare!

Din cauza pericolului de accidentare a utilizatorului sau a altor persoane, se interzice utilizarea aparatului pentru următoarele lucrări (enumerare incompletă):

- pentru tunderea tufelor, a gardurilor vii și a arbuștilor,
- pentru tăierea plantelor agățătoare,
- pentru îngrijirea gazonului de pe acoperișuri și din jardinierele balcoanelor,
- pentru tocarea și mărunțirea resturilor de crengi de pom și a resturilor de la gardurile vii,
- pentru curățarea drumurilor de acces (aspirare, suflare),
- pentru nivelarea ridicăturilor de pământ, cum ar fi, de exemplu, mușuroaiele de cârțiță,
- pentru transportul materialului de scarificare în afara coșului de colectare prevăzut în acest scop.

Din motive de siguranță sunt interzise orice modificări ale aparatului, în afară de montarea competentă a accesoriilor atestate de STIHL; în caz contrar se pierde garanția. Informații despre accesoriile atestate obțineți de la distribuitorul autorizat STIHL.

Sunt interzise orice modificări aduse aparatului în scopul modificării puterii sau turației motorului cu ardere internă, respectiv ale motorului electric.

Nu este permisă transportarea cu aparatul a obiectelor, animalelor sau persoanelor, în special a copiilor.

La utilizarea în spații publice, parcuri, terenuri de sport, pe drumuri și în întreprinderi agricole și forestiere, sunt necesare măsuri sporite de precauție.



Atenție! Punerea în pericol a sănătății din cauza vibrațiilor!

Expunerea excesivă la vibrații poate duce la afectarea sistemului nervos și circulator, în special la persoanele cu probleme circulatorii. Consultați medicul în cazul apariției unor simptome care ar putea fi declanșate de expunerea la vibrații.

Astfel de simptome, care apar mai ales la nivelul degetelor, mâinilor și articulațiilor mâinilor, pot fi, de exemplu (fără ca enumerarea să fie limitativă):

- amorțeală,
- dureri,
- slăbiciune musculară,
- decolorarea pielii,
- furnicăături neplăcute.

În timpul funcționării, ghidonul trebuie ținut ferm cu ambele mâini de punctele prevăzute, însă în poziție relaxată.

Planificați duratele lucrărilor astfel încât să evitați solicitările ridicate pe parcursul unor intervale mari de timp.

4.2 Avertizare – Pericole din cauza curentului electric



Atenție – Pericol de electrocutare!

Din motive de securitate electrică, toate componentele ce servesc la alimentarea electrică (cablul de rețea, ștecherul de rețea, întrerupătorul de pornire/oprire, cablul prelungitor), nu trebuie să fie deteriorate și trebuie să fie conforme cu reglementările în vigoare.



Nu trebuie utilizate cabluri, conectori și ștechere deteriorate sau cabluri de alimentare și prelungitoare neconforme cu reglementările în vigoare. Din acest motiv, alimentarea electrică și cablul de alimentare, respectiv cablul prelungitor vor fi verificate **înainte de fiecare utilizare** în privința unor indicii de deteriorare sau îmbătrânire (fragilitate).

Puneți aparatul în funcțiune numai așezat cu cablul de alimentare desfășurat.

În cazul utilizării unui tambur cu cablu, acesta trebuie complet desfășurat înainte de întrebuițare.

Nu utilizați niciodată un cablu prelungitor deteriorat. Înlocuiți astfel de cabluri defecte cu unele noi și nu efectuați reparații la cablurile prelungitoare.

Aparatul nu poate fi utilizat în cazul în care cablurile de alimentare sunt deteriorate sau uzate. Verificați în special cablul de rețea în privința unor eventuale deteriorări sau îmbătrâniri.

Lucrările de întreținere și reparații la cablurile de rețea pot fi efectuate numai de personal de specialitate, special instruit.

Pericol de electrocutare!

Un cablu de alimentare deteriorat nu se va conecta la priză și nu se va atinge niciodată înainte de a fi deconectat de la rețeaua electrică. Cablurile deteriorate pot provoca atingerea părților sub tensiune.

Atingeți unitatea de scarificare/valțul de aerisire numai după ce aparatul a fost deconectat de la rețea.

Asigurați-vă întotdeauna de protecția suficientă prin siguranțe a cablurilor de rețea utilizate.



Deși motorul electric este protejat la stropirea cu apă, nu este permis lucrul cu aparatul în timpul ploii și nici într-un mediu umed.

Se vor folosi exclusiv cabluri prelungitoare cu protecție la umezeală pentru uz în exterior, adecvate pentru utilizarea cu acest aparat (⇒ 10.1).

Cablul de alimentare se va decupla ținând de priză și de ștecher, nu trăgând direct de cablu.

În timpul lucrărilor de scarificare/pieptănare, cablul de alimentare, respectiv cablul prelungitor vor fi ținute la distanță de cuțite/brăzdarele arcuite pentru a evita defecțiuni ce pot produce atingerea componentelor sub tensiune.

În caz de accident sau de defectare, opriți imediat aparatul de tăiere pe verticală și scoateți ștecherul de rețea din priză.

În cazul în care cablul de alimentare sau cablul prelungitor se deteriorează sau se încurcă în timpul utilizării aparatului (de exemplu când se trece peste el), opriți imediat aparatul de tăiere pe verticală și scoateți ștecherul din priză. Se verifică, respectiv se înlocuiește cablul.

Dacă aparatul este cuplat la un generator electric, trebuie avut în vedere că, datorită variațiilor de tensiune, el se poate defecta.

Aparatul se va conecta numai la o priză care dispune de un releu diferențial de protecție, cu un curent de declanșare de cel mult 30 mA. Indicații mai amănunțite vă va oferi electricianul.

Din motive de siguranță electrică, cablul electric trebuie să fie montat întotdeauna corect pe ghidon.

4.3 Îmbrăcămintea și echipamentul de lucru



Purtați întotdeauna în timpul lucrului încălțăminte rezistentă, cu talpă aderentă. Nu lucrați descălțat sau încălțat, de exemplu, cu sandale.



În timpul lucrărilor trebuie purtați ochelari de protecție adecvați.



În mod suplimentar, la lucrările de întreținere și de curățare, precum și la transportul aparatului, se vor purta

întotdeauna mănuși rezistente iar părul lung va fi legat și asigurat (cu basma, șapcă etc.).

Aparatul poate fi pus în funcțiune numai dacă utilizatorul poartă pantaloni lungi și îmbrăcămintă strânsă pe corp.

Nu se va purta niciodată îmbrăcămintă largă, care se poate prinde în piesele mobile (manete de comandă), și nici bijuterii, cravate sau fulare.

4.4 Transportul aparatului

Lucrați numai cu mănuși pentru a evita rănirea la atingerea pieselor ascuțite sau fierbinții ale aparatului.

Înainte de transport, opriți aparatul, decuplați cablul de rețea și așteptați oprirea cuțitelor/brăzdarelor arcuite.

Aparatul se va transporta numai cu motorul electric răcit.

Aveți în vedere greutatea aparatului și, dacă este necesar, folosiți sisteme auxiliare de încărcare (rampe de încărcare, dispozitive de ridicare).

Pe suprafața de încărcare, aparatul și componentele sale transportate împreună cu acesta (de exemplu, coșul de colectare) se vor asigura cu elemente de fixare dimensionate corespunzător (chingi, cabluri etc.).

La ridicare și transport, evitați contactul cu cuțitele/brăzdarele arcuite.

Respectați în special indicațiile din capitolul „Transportul”. Acolo este explicat cum trebuie ridicat, respectiv ancorat aparatul. (⇒ 12.1)

La transportul aparatului, aveți în vedere reglementările legale din zonă, în special cele referitoare la asigurarea încărcăturii și la transportul obiectelor pe suprafețe de încărcare.

4.5 Înainte de începerea lucrului

Asigurați-vă că aparatul va fi folosit numai de către persoane care cunosc instrucțiunile de utilizare.

Aveți în vedere indicațiile din capitolul „Pericole datorate curentului electric” (⇒ 4.2).

Respectați reglementările locale privind orele de utilizare a aparatelor de grădină echipate cu motoare electrice.

Nu se va utiliza aparatul pe suprafețe pavate sau acoperite cu pietriș, deoarece materialul aruncat în afară poate provoca răni.

Verificați întreaga zonă pe care se va folosi aparatul și îndepărtați toate pietrele, bețele, sârmele, oasele și alte corpuri străine ce ar putea fi aruncate de către aparat. Obstacolele (cum ar fi buturugi, rădăcini) pot trece ușor neobservate dacă iarba este înaltă.

Din acest motiv, înainte de a lucra cu aparatul, marcați toate obiectele străine (obstacolele) ascunse în suprafața gazonului și care nu pot fi îndepărtate.

Înainte de utilizarea aparatului, se vor înlocui toate piesele defecte precum și cele uzate sau deteriorate. Etichetele referitoare la pericole și la avertizări de pe aparat care sunt deteriorate sau care au devenit ilizibile vor fi înlocuite. Distribuitorul dvs. STIHL vă poate pune la dispoziție etichete și toate celelalte piese de schimb.

Utilizarea aparatului este permisă numai în stare sigură de funcționare. Înainte de fiecare punere în funcțiune, trebuie să se verifice

- dacă aparatul este montat corespunzător instrucțiunilor,
- dacă unitatea de scarificare/valțul de aerisire (axul cuțitelor, cuțitele/brăzdarele arcuite, suportul și piesele filetate) se află într-o stare perfectă de funcționare – se va acorda atenție în special poziției sigure, eventualelor deteriorări (rupturi sau fisuri) și uzurii,

- dacă dispozitivele de protecție (de exemplu, clapeta de evacuare, carcasa, ghidonul, maneta de oprire a motorului) se află în stare ireproșabilă și funcționează corect,
- dacă coșul de colectare este intact și complet montat – un coș de colectare deteriorat nu trebuie utilizat.

Dacă este cazul, se efectuează toate lucrările necesare, respectiv se apelează la un distribuitor autorizat. STIHL recomandă distribuitorii autorizați STIHL.

4.6 În timpul lucrului

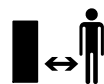

Nu lucrați niciodată dacă în zona periculoasă se află animale sau persoane, în special copii.

Dispozitivele de cuplare și de siguranță montate pe aparat nu trebuie îndepărtate sau dezactivate. În special, nu se va fixa niciodată maneta de oprire a motorului de ghidon (de exemplu prin legare).

Ghidonul trebuie să fie întotdeauna montat corect și nu trebuie modificat. Nu puneți niciodată în funcțiune aparatul cu ghidonul rabatat.

Nu fixați niciodată obiecte pe ghidon (de exemplu îmbrăcăminte de lucru). Cablurile prelungitoare nu trebuie înfășurate în jurul ghidonului.

Lucrați numai la lumina zilei sau la o lumină artificială suficient de intensă.

Nu utilizați aparatul pe ploaie, pe furtună și, în special, atunci când există pericol de trăsnet.

Când solul este umed, există pericol mărit de accidentare datorită stabilității reduse. Trebuie lucrat cu deosebită atenție pentru

a preveni alunecarea. Dacă este posibil, evitați utilizarea aparatului când solul este umed.

Nu lăsați aparatul în ploaie.

Pornirea aparatului:

Porniți aparatul cu atenție, conform indicațiilor din capitolul „Punerea în funcțiune a aparatului”. (⇒ 10.)

Păstrați o distanță suficientă între picioarele dumneavoastră și unitatea de scarificare/valțul de aerisire.

La pornire, aparatul trebuie să stea pe o suprafață plană.

Aparatul nu trebuie înclinat înainte de pornire și în timpul procesului de pornire.

Nu porniți motorul electric atunci când canalul de evacuare nu este acoperit cu clapeta de evacuare, respectiv cu coșul de colectare.

Se vor evita pornirile repetate într-un interval scurt, în special „joaca” la întrerupătorul de pornire. Pericol de supraîncălzire a motorului electric!

La pornirea acestui aparat, datorită variațiilor de tensiune produse în cazul unor condiții nefavorabile ale rețelei electrice, pot fi perturbate alte aparate legate pe același circuit electric. În acest caz se vor lua măsuri adecvate (de exemplu conectarea la alt circuit electric decât cel al aparatelor afectate, utilizarea aparatului pe un circuit electric cu o impedanță mai mică).

Lucrul pe pante:

Pe pante se va lucra întotdeauna pe direcție transversală, niciodată pe direcție longitudinală.

Dacă utilizatorul pierde controlul în timpul

lucrărilor pe direcție longitudinală, aparatul care efectuează scarificarea/pieptănarea se poate rostogoli peste el.

Pe pante, fiți deosebit de prudenți la modificarea direcției de deplasare.

Căutați întotdeauna să aveți o poziție bună pe pante și evitați lucrul pe pante exagerat de înclinate.

Din motive de siguranță, aparatul nu trebuie folosit pe pante cu înclinația mai mare de 25° (46,6 %). **Pericol de accidentare!**

Înclinația pantei de 25° corespunde unei urcări de 46,6 cm pe verticală la o lungime orizontală de 100 cm.

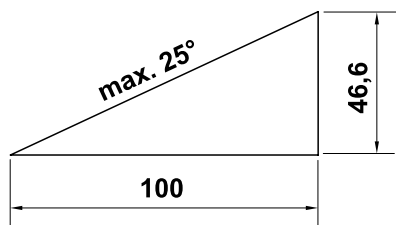

Utilizarea aparatului:



Atenție – pericol de rănire!

Nu puneți niciodată mâinile sau picioarele lângă sau sub piesele rotative. Nu atingeți niciodată cuțitele/brăzdarele arcuite aflate în rotație. Păstrați întotdeauna distanța față de orificiul de evacuare. Se va respecta permanent distanța de siguranță asigurată de ghidon.

Nu încercați să verificați unitatea de scarificare/valțul de aerisire în timp ce aparatul este în funcțiune. Nu deschideți niciodată clapeta de evacuare și/sau nu scoateți niciodată coșul de colectare, atât timp cât cuțitele/brăzdarele arcuite se rotesc. Cuțitele/brăzdarele arcuite aflate în mișcare de rotație pot cauza răniri.

Nu vă sprijiniți niciodată de aparat și aveți grijă întotdeauna să vă păstrați echilibrul și să aveți o poziție sigură.

Conduceți aparatul numai la pas – nu alergați niciodată în timp ce lucrați cu aparatul. Prin conducerea aparatului la viteză mai mare, crește pericolul de accidentare prin împiedicare, alunecare etc.

Aveți în vedere faptul că, la scarificarea/pieptănarea gazonului în poziția de adâncime mare sau la trecerea peste o ridicătură a solului, cuțitele/brăzdarele arcuite intră mai puternic în sol. Dacă aceste cuțite/brăzdare arcuite sunt reglate pentru o adâncime prea mare, scarificatorul accelerează nedorit, ceea ce poate avea drept urmare pierderea controlului asupra aparatului.

Fiți deosebit de prudenți când întoarceți aparatul sau când îl trageți spre dumneavoastră.

Pericol de împiedicare!

Nu ridicați și nu mutați niciodată aparatul cu motorul electric în funcțiune sau cu cablul de alimentare introdus în priză.

Obiectele ascunse în brazda de iarbă (instalații de irigație pentru gazon, stâlpi, ventile de apă, fundații, cabluri electrice, fire de delimitare ale roboților de tuns iarbă etc.) trebuie ocolite. Nu treceți niciodată peste astfel de obiecte.

Utilizați aparatul cu deosebită atenție când lucrați în apropierea pantelor, a muchiilor de teren, șanțurilor și a digurilor. Păstrați o distanță suficientă față de aceste locuri periculoase.



Fiți atenți la rotirea inercială a cuțitelor, care durează câteva secunde până la oprirea completă.

Oprii motorul electric

- înainte de a regla adâncimea de lucru,
- înainte de a deschide clapeta de evacuare sau de a scoate coșul de colectare.



Oprii motorul electric, scoateți ștecherul din priză și asigurați-vă că toate cuțitele/brăzdarele

arcuite s-au oprit complet,

- înainte de a deplasa aparatul pe o suprafață neacoperită cu iarbă,
- înainte de a ridica aparatul sau de a-l muta,
- înainte de a transporta aparatul.



Oprii motorul electric, scoateți ștecherul din priză și asigurați-vă că toate cuțitele/brăzdarele

arcuite s-au oprit complet,

- înainte de a pleca de lângă aparat, respectiv când aparatul rămâne nesupravegheat,
- înainte de a îndepărta blocaje la unitatea de scarificare/valțul de aerisire sau înainte de a desfunda canalul de evacuare,
- înainte de a controla aparatul, de a-l curăța sau de a executa asupra lui diverse operații (de exemplu, rabatarea ghidonului),
- dacă s-a produs o lovire de un corp străin. Căutați deteriorările intervenite la nivelul aparatului și, înainte de a reporni aparatul și a lucra cu el, efectuați reparațiile necesare.

- dacă aparatul vibrează anormal. În acest caz este necesară o verificare imediată.



Pericol de rănire din cauza pieselor defecte!

Vibrațiile puternice indică, de regulă, o defecțiune.

Nu este permisă folosirea aparatului, mai ales cu unitatea de scarificare/valțul de aerisire deteriorat/ă sau deformat/ă (ax cuțite, cuțite/brăzdare arcuite, suport și piese filetate).

În cazul unor vibrații anormale, respectiv după lovirea unui corp străin, verificați aparatul, în special unitatea de scarificare/valțul de aerisire (ax cuțite, cuțite/brăzdare arcuite, suport și piese filetate), carcasa, clapeta de evacuare și coșul de colectare în privința unor eventuale deteriorări, cum ar fi piese desprinse, și efectuați reparațiile necesare înainte de a reporni aparatul și de a lucra cu el. Pentru reparațiile necesare apelați la un specialist – STIHL recomandă distribuitorii specializați STIHL – dacă nu dispuneți de cunoștințele necesare.

4.7 Întreținerea, curățarea, reparațiile și depozitarea



Înainte de efectuarea oricăror lucrări la aparat, înainte de reglarea sau curățarea

aparatului sau înainte de a controla dacă s-a încurcat sau s-a deteriorat cablul de alimentare, opriți aparatul, scoateți ștecherul din priză și așteptați să se oprească cuțitele/brăzdarele arcuite.

Înainte de depozitarea în spații închise sau de efectuarea unor operații de întreținere sau curățare, lăsați aparatul să se răcească complet.

Curățarea:

După utilizare, întregul aparat trebuie curățat cu atenție. (⇒ 11.2)

Depunerile aderente de murdărie se vor desprinde cu un băț de lemn. Partea inferioară a aparatului se curăță cu o perie și cu apă.

Nu utilizați în nici un caz echipamente de curățat la înaltă presiune și nu curățați aparatul sub apă curentă (de exemplu, cu un furtun de stropit grădina). Nu utilizați detergenți corozivi. Acești detergenți pot deteriora piesele din material plastic și din metal, fapt care poate influența funcționarea sigură a aparatului dvs. STIHL.

Pentru a evita pericolul de incendiu, aveți grijă ca orificiile de aerisire dispuse lateral pe aparat să nu fie obturate de diverse materiale, de exemplu iarbă, paie, mușchi, frunze sau vaselină care se scurge în afară.

Lucrări de întreținere:

Trebuie efectuate numai acele lucrări de întreținere care sunt descrise în aceste instrucțiuni de utilizare; pentru toate celelalte lucrări trebuie să se apeleze la distribuitorul de specialitate. În cazul în care vă lipsesc cunoștințele sau mijloacele auxiliare necesare, adresați-vă **întotdeauna** unui distribuitor de specialitate.

STIHL recomandă efectuarea de lucrări de întreținere și reparație numai de către distribuitorii autorizați STIHL.

Distribuitorii autorizați STIHL sunt instruiți în permanență și dispun de informațiile tehnice necesare.

Utilizați numai scule, accesorii sau aparate atașabile atestate de STIHL pentru acest aparat sau piese echivalente din punct de vedere tehnic deoarece, în caz contrar,

există pericol de accidente cu periclitarea persoanelor sau cu deteriorări ale aparatului. Dacă aveți probleme sau întrebări, adresați-vă unui distribuitor autorizat.

Sculele, accesoriile și piesele de schimb originale STIHL sunt adaptate optim la aparat și la cerințele utilizatorului. Piesele de schimb originale STIHL pot fi recunoscute după numărul de piesă de schimb STIHL, după marcajul STIHL și, de asemenea, după marcajul caracteristic pieselor de schimb STIHL. Pe componentele mici, poate fi găsit numai marcajul.

Mențineți întotdeauna curate și lizibile etichetele autocolante de avertizare și indicatoare. Etichetele autocolante deteriorate sau pierdute trebuie înlocuite cu plăcuțe noi, originale, de la distribuitorul dvs. STIHL autorizat. Dacă o componentă este înlocuită cu una nouă, asigurați-vă că noua componentă este prevăzută cu aceeași etichetă autocolantă.

La unitatea de scarificare/valțul de aerisire se va lucra numai cu mânuși de lucru groase și cu o deosebită atenție.

Aveți grijă la lucrările efectuate la unitatea de scarificare/valțul de aerisire, deoarece chiar și atunci când ștecherul de rețea este scos din priză, cuțitele/brăzdarele arcuite se mai pot încă roti.

Mențineți toate piulițele, bolțurile și șuruburile bine strânse pentru ca aparatul să se afle în permanență într-o stare de funcționare sigură.

Verificați cu regularitate întregul aparat și coșul de colectare în ceea ce privește eventuale uzuri sau deteriorări, mai ales înaintea depozitării (de exemplu pentru iarnă). Din motive de siguranță, înlocuiți imediat componentele uzate sau

deteriorate, astfel încât aparatul să se afle întotdeauna într-o stare sigură de funcționare.

Dacă, pentru lucrări de întreținere, se demontează componente sau dispozitive de protecție, acestea trebuie neapărat montate la loc în mod corect după finalizarea respectivelor lucrări.

4.8 Depozitarea în cazul pauzelor de funcționare mai lungi

După ce s-a răcit, depozitați aparatul într-un spațiu uscat, închis și fără praf.

Asigurați-vă că aparatul este protejat împotriva utilizării neautorizate (de exemplu de către copii).

Înainte de depozitarea (de ex. pentru pauza de iarnă), aparatul se va curăța temeinic.

Depozitați aparatul în stare sigură de funcționare.

4.9 Evacuarea la deșeururi

Luați măsurile necesare pentru ca un aparat scos definitiv din uz să fie evacuat la deșeururi conform reglementărilor în vigoare. Faceți aparatul inutilizabil înainte de a-l preda la centrul de deșeururi. Pentru a evita accidentele, îndepărtați în primul rând cablul de rețea, respectiv cablul electric de la întrerupătorul de pornire/oprire la motorul electric.

Pericol de rănire din cauza unității de scarificare/valțului de aerisire!

Nu lăsați niciodată nesupravegheat aparatul, chiar dacă acesta este scos definitiv din funcțiune. Asigurați-vă că aparatul și cuțitele/brăzdarele arcuite nu sunt depozitate în locuri accesibile copiilor.

5. Descrierea simbolurilor

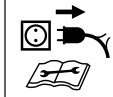
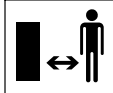

Atenție!

Înainte de punerea în funcțiune, citiți instrucțiunile de utilizare.

Pericol de accidentare!

Țineți alte persoane la distanță de zona de pericol.

Atenție, cuțite ascuțite!

Țineți la distanță degetele mâinilor și ale picioarelor. Înainte de efectuarea lucrărilor de întreținere, reglaj sau curățare sau în cazul în care cablul de alimentare este încurcat sau deteriorat, scoateți ștecherul din priză. Cuțitele/brăzdarele arcuite se rotesc un timp după oprirea motorului electric.

Pericol de electrocutare!

Țineți cablul de alimentare la distanță de cuțite/brăzdarele arcuite.



Pericol de accidentare!

Cuțitele/brăzdarele arcuite se mai rotesc un timp și după oprirea motorului electric.

Purtați ochelari de protecție

Se pornește motorul electric.

6. Conținutul pachetului



Buc.

Poz.	Denumire	Buc.
A	Aparat de bază cu unitate de scarificare montată	1
B	Cadru coș de colectare	1
C	Țesătură coș de colectare	1
D	Parte centrală ghidon	2
E	Valț de aerisire	1
F	Mâner rotativ	4
G	Șurub	4
H	Șaibă	4
I	Ghidaj cablu	2
J	Suport	1
K	Șurub unitate scule	2
-	Cheie inbus hexagonală	1
-	Instrucțiuni de utilizare	1

7. Pregătirea aparatului pentru lucru



Pericol de accidentare!

Aveți în vedere instrucțiunile de siguranță din capitolul „Pentru siguranța dvs.”. (⇒ 4.)

Când scoateți din ambalaj scarificatorul, respectați instrucțiunile din capitolul „Transportul aparatului”. În special, purtați mănuși și evitați contactul cu cuțitele/brăzdarele arcuite. (⇒ 4.4)

- Pentru executarea tuturor operațiilor descrise, așezați aparatul pe o suprafață plană și rezistentă.
- Înainte de prima utilizare, scoateți valțul de aerisire din partea inferioară a aparatului, motiv pentru care trebuie îndepărtate colierele de prindere a cablului.

7.1 Montarea ghidonului



- Deschideți sistemul de strângere rapidă (1) și rabatați în spate partea inferioară a ghidonului (2). Mențineți la înălțimea dorită și închideți la loc sistemul de strângere rapidă.
- Fixați ambele părți centrale ale ghidonului (D) la nivelul părții inferioare a ghidonului (2), conform figurii. Pentru aceasta introduceți șuruburile (G) din exterior în orificiile prevăzute, iar pe partea interioară introduceți mai întâi șaiba (H), după care fixați toate elementele cu mânerul rotativ (F). Pe partea exterioară din dreapta este prevăzut suplimentar încă un ghidaj de cablu (I)

- Ulterior, montați partea superioară a ghidonului (3) în același mod pe părțile centrale ale ghidonului (D).

- La final, introduceți cablul electric (4) în ghidajele de cablu (I).

7.2 Montarea coșului de colectare



- Se trage țesătura coșului de colectare (1) cu placa de bază în jos peste cadrul coșului de colectare (2), conform figurii. Mânerul (3) trebuie să se afle în partea exterioară a țesăturii.
- Trageți profilele din material plastic (4) integrate peste cadrul coșului de colectare și fixați-le.
- Prindeți coșul de colectare. (⇒ 7.5)

7.3 Înlocuirea unității de scarificare/valțului de aerisire



- Se oprește motorul electric și se scoate ștecherul din priză. (⇒ 10.4)
- Se aduce aparatul în poziția de curățare. (⇒ 11.2)

Demontarea unității de scarificare/valțului de aerisire:

- **1** Deșurubați șuruburile (1) de pe partea din dreapta a aparatului cu ajutorul unei chei inbus hexagonale (inclusă în pachetul de livrare).
- **2** Ridicați unitatea de scarificare/valțul de aerisire (2) pe partea din dreapta.
- **3** Trageți-le în afară pe partea din stânga.

Montarea unității de scarificare/valțului de aerisire:



Șuruburile (1) trebuie înlocuite după fiecare a cincea operațiune de montare și demontare a unității de scarificare/valțului de aerisire. Distribuitorul autorizat STIHL vă pune la dispoziție piese de schimb.

- Montați suportul (3) pe lagăr (4) la capătul unității de scarificare/valțului de aerisire (2).
- Introduceți unitatea de scarificare/valțul de aerisire în arborele proeminent.
- Introduceți prin presare celălalt capăt al unității de scarificare/valțului de aerisire împreună cu suportul (3), partea plană orientată către exterior, în suportul de la nivelul aparatului.
- Înșurubați și strângeți șuruburile (1).

7.4 Rabatarea ghidonului



Pericol de prindere!

Ghidonul poate fi rabatat prin slăbirea sistemului de strângere rapidă (1), respectiv a mânerelor rotative (3). Din acest motiv, trebuie să țineți ghidonul (2) din punctul cel mai de sus cu una din mâini, în timp ce slăbiți mânerul rotativ.

Poziția de transport – pentru transportarea și depozitarea cu economie de spațiu:

- Dacă este necesar, se scoate coșul de colectare. (⇒ 7.5)

- Se ține strâns ghidonul (2) din punctul cel mai de sus cu una din mâini, se deschide sistemul de strângere rapidă (1), iar ghidonul se rabatează cu atenție în față și se așază pe aparat.
- Se deschid mânerul rotative (3) dintre partea centrală și partea inferioară a ghidonului până când se rotește liber și se rabatează în spate ghidonul (2).
- La final, se deschid mânerul rotative dintre partea centrală și partea superioară a ghidonului și se rabatează în față partea superioară a ghidonului. Aveți grijă să nu se deterioreze cablul electric (4).

Poziția de lucru – pentru împingerea aparatului:

- Se rabatează din nou ghidonul (2) și se menține cu o mână în această poziție.
- Strângeți mai întâi mânerul rotative (3) dintre partea superioară și partea centrală a ghidonului, apoi cele dintre partea centrală și partea inferioară a ghidonului și închideți la loc sistemul de strângere rapidă (1).

7.5 Coșul de colectare



Prinderea:

- Se deschide și se menține deschisă clapeta de evacuare (1).
- Se prinde coșul de colectare (2) cu știfturile de fixare (3) în degajările (4) de la partea din spate a aparatului.
- Se închide clapeta de evacuare (1).

Desprinderea:

- Se deschide și se menține deschisă clapeta de evacuare (1).

- Coșul de colectare (2) se ridică și se scoate spre spate.
- Se închide clapeta de evacuare (1).

7.6 Reglarea înălțimii ghidonului



Pericol de prindere!

Prin slăbirea sistemului de strângere rapidă (1), ghidonul se poate rabata. Din acest motiv, trebuie să țineți ghidonul (2) din punctul cel mai de sus cu una din mâini, în timp ce slăbiți sistemul de strângere rapidă.

- **1** Deschideți sistemul de strângere rapidă (1) până când se rotește liber.
- **2** Mențineți ghidonul (2) în poziția dorită într-una din cele patru trepte de înclchetare.
- Închideți sistemul de strângere rapidă (1).

8. Indicații pentru lucru



Pericol de accidentare!

Se desfac imediat eventualele bucle formate pe cablu.

În timpul lucrărilor cu aparatul, țineți cablul de alimentare în spatelul dumneavoastră. La scarificare/pieptănare, cablurile de alimentare pot fi deteriorate sau pot produce împiedicări. Din aceste motive, ele prezintă un risc ridicat de accident. În consecință, se va lucra astfel încât cablul de alimentare să fie mereu vizibil în zona de gazon deja prelucrată.

8.1 Indicații referitoare la operația de scarificare

Prin **scarificarea regulată** a gazonului, acesta devine mai rezistent la uscăciune, căldură și frig. Scarificarea anuală face iarba mai puțin sensibilă la boli și, în plus, îndepărtează compactările solului și petele apărute (prin jocuri cu mingea, petreceri sau sărbători). – Rezultatul este un gazon uniform și verde.

Momentul efectuării operației:

Momentul optim pentru scarificarea anuală a gazonului este la începutul primăverii.

Dacă gazonul este prelucrat de mai multe ori pe an cu un scarificator, această operație nu se va efectua în mijlocul verii și nici după mijlocul toamnei.

După scarificare, gazonul necesită câteva săptămâni de regenerare. Din acest motiv, perioada optimă pentru scarificare este primăvara, în faza de creștere.

Gazonul foarte des trebuie prelucrat de două ori pe an: prima dată primăvara și apoi încă o dată toamna.

Pregătirea gazonului:

Înainte de scarificare, iarba trebuie tunsă la o înălțime de circa 2 până la 3 cm. Cu cât gazonul este tuns mai scurt, cu atât mai ușor se realizează scarificarea.

Iarba nu trebuie să fie proaspăt semănată, udă sau foarte uscată.

Sfaturi utile pentru un rezultat optim:

- Solul se va cresta numai ușor pentru a nu afecta rădăcinile ierbii. (⇒ 10.5)
- Aparatul va fi condus pe benzi drepte și paralele.
- Se va păstra o viteză uniformă de lucru.

- Se va evita staționarea prelungită într-un singur loc.
- În cazul gazonului foarte des, se va face o a doua trecere pe direcție transversală față de primele benzi.

După scarificare:

- Se va curăța bine gazonul de materialul de scarificare.
- Se va îngrășa solul gazonului și se vor semăna din nou eventualele goluri apărute.
- Se va stropi bine gazonul.

8.2 Indicații privind operațiunea de pieptănare

Operațiunea de **pieptănare** a gazonului este la fel de importantă ca cea de scarificare, pentru a obține un gazon uniform și îngrijit.

Prin prelucrarea cu ajutorul valțului de aerisire, stratul superficial de buruieni este înlăturat. Astfel se îmbunătățește absorbția aerului și a substanțelor hrănitoare în sol și se evită acumulările de umezeală.

Momentul efectuării operației:

Spre deosebire de scarificare, operațiunea de pieptănare se poate efectua și este recomandată indiferent de sezon, pentru a evita compactarea suprafeței.

Pregătirea gazonului:

Înainte de pieptănare, iarba trebuie tunsă la o înălțime de circa 2 până la 3 cm. Iarba nu trebuie să fie proaspăt semănată, udă sau foarte uscată.

Sfaturi utile pentru un rezultat optim:

- Selectați o adâncime de lucru corespunzătoare. (⇒ 10.5)
- Aparatul va fi condus pe benzi drepte și paralele.
- Se va păstra o viteză uniformă de lucru.
- Se va evita staționarea prelungită într-un singur loc.
- În cazul gazonului foarte des, se va face o a doua trecere pe direcție transversală față de primele benzi.

După pieptănare:

- Se va curăța bine gazonul de resturile rămase de la pieptănare.
- Se va stropi bine gazonul.

8.3 Zona de lucru a operatorului

- Din motive de siguranță, când motorul electric funcționează, operatorul trebuie să se plaseze întotdeauna în zona de lucru din spatele ghidonului. Se va respecta permanent distanța de siguranță asigurată de ghidon.
- Aparatul de tăiere pe verticală poate fi folosit numai de o singură persoană; alte persoane trebuie să se afle la distanță de zona de pericol. (⇒ 4.)



8.4 Încărcarea corectă a motorului electric

Scarificatorul poate fi solicitat numai până la nivelul la care turația motorului nu scade sensibil.

Dacă turația scade, trebuie redusă viteza de înaintare. Dacă este necesar, se selectează o adâncime de lucru mai mică și apoi se continuă operația de scarificare/pieptănare.

8.5 Protecția termică la suprasarcină a motorului electric

Dacă în timpul lucrului apare o suprasolicitare a motorului electric, protecția termică la suprasarcină încorporată în acesta îl oprește automat.

Cauze ale unei suprasarcini:

- viteză de înaintare prea mare
- cuțitele/brăzdarele arcuite taie prea adânc în sol
- cablu de alimentare inadecvat sau prea lung – cădere de tensiune (⇒ 10.1)
- curățare insuficientă a traseului de ventilație

Repunerea în funcțiune

După o perioadă de răcire de până la 10 minute (în funcție de temperatura ambiantă), aparatul se repune în funcțiune în mod normal. (⇒ 10.)

8.6 Când unitatea de scarificare/valțul de aerisire se blochează

Se oprește imediat motorul electric și se scoate ștecherul din priză. Apoi se verifică dacă mașina, în special unitatea de scarificare sau valțul de aerisire, nu prezintă deteriorări și se remediază cauza defecțiunii.

9. Dispozitive de siguranță

Aparatul este echipat cu mai multe sisteme de siguranță pentru funcționarea sigură și pentru protecția împotriva utilizării necorespunzătoare.



Pericol de accidentare!

Dacă este identificat un defect la dispozitivele de siguranță, aparatul nu trebuie pus în funcțiune. Adresați-vă unui distribuitor autorizat; STIHL recomandă distribuitorii autorizați STIHL.

9.1 Dispozitive de protecție

Scarificatorul este echipat cu dispozitive de protecție care împiedică contactul accidental cu cuțitele/brăzdarele arcuite și cu materialul de scarificare. Acestea sunt carcasa, coșul de colectare, clapeta de evacuare și ghidonul montat corect.

9.2 Comanda bimanuală

Motorul electric poate fi pornit numai dacă se apasă și se menține apăsat cu mâna dreaptă butonul de pornire și dacă, după aceasta, se trage spre ghidon cu mâna stângă maneta de oprire motor.

10. Punerea în funcțiune a aparatului

10.1 Conectarea aparatului la alimentarea electrică



Pericol de electrocutare!

Respectați instrucțiunile de siguranță din capitolul „Pentru siguranța dumneavoastră” (⇒ 4.).

În cazul utilizării unui tambur cu cablu, cablul de alimentare trebuie să fie complet derulat deoarece, în caz contrar, din cauza rezistenței electrice, pot apărea pierderi de putere și supraîncălzire.

Pentru alimentare trebuie utilizate numai cabluri de alimentare care nu sunt mai ușoare decât următoarele cabluri cu izolație din cauciuc:

H07 RN-F DIN/VDE 0282

Secțiune minimă:

până la 25 m lungime: 1,5 mm²

până la 50 m lungime: 2,5 mm²

Conectoarele cablurilor de alimentare trebuie să fie din cauciuc sau îmbrăcate în cauciuc și trebuie să corespundă următorului standard:

DIN/VDE 0620

Tensiunea și frecvența rețelei trebuie să corespundă cu datele de pe eticheta cu caracteristici de putere, respectiv cu datele din capitolul „Date tehnice” (⇒ 17.).

Cablul de rețea trebuie protejat prin siguranțe în mod suficient (⇒ 17.).

Acest aparat este prevăzut să funcționeze la o rețea de alimentare electrică cu o impedanță a sistemului Z_{max} la punctul de alimentare (bransamentul locuinței) de maximum **0,49 ohmi** (la 50 Hz).

Utilizatorul se va asigura că aparatul va fi folosit numai într-o rețea care îndeplinește aceste condiții. Dacă este necesar, se pot solicita informații referitoare la impedanța rețelei la întreprinderea locală de furnizare a energiei electrice.

10.2 Sistemul de detensionare a cablului



În timpul lucrului, sistemul de detensionare a cablului împiedică o decuplare nedorită a cablului de alimentare și astfel o eventuală deteriorare a racordului de alimentare de pe aparat.

De aceea, cablul de alimentare trebuie introdus prin sistemul de detensionare.

- Formați o buclă cu cablul de alimentare (1) și treceți-o prin deschiderea (2).
- Treceți bucla peste cârligul (3) și trageți-o strâns.

10.3 Pornirea scarificatorului



Pericol de accidentare!

Pentru pornirea motorului electric, nu se basculează niciodată scarificatorul.

- **1** Se apasă butonul de pornire (1) și se menține în această poziție.
- **2** Se trage spre ghidon maneta de oprire a motorului (2) și se menține în această poziție.

- Butonul de pornire (1) poate fi eliberat după acționarea manetei de oprire a motorului (2).
- Se prelucrează suprafața de gazon.



În cazul unui reglaj în profunzime a unității de scarificare/valțului de aerisire, scarificatorul se poate pune brusc în mișcare la pornire.

10.4 Oprirea scarificatorului



- Se eliberează maneta de oprire (1) a motorului. Motorul electric și unitatea de scarificare/valțul de aerisire se opresc complet după câteva secunde de mișcare inerțială.

10.5 Reglarea adâncimii de lucru



Adâncimea de lucru poate fi reglată continuu.

Domeniu de reglaj: **15 mm**.

- Opriți motorul electric. (⇒ 10.4)
- Prin rotirea mânerului rotativ, modificați poziția adâncimii de lucru (1) a unității de scarificare/valțului de aerisire.

În sensul acelor de ceasornic:

coborârea unității de scarificare/valțului de aerisire

În sens opus acelor de ceasornic:

ridicarea unității de scarificare/valțului de aerisire

Poziția de transport: unitate de scarificare/valț de aerisire ridicat/ă complet, fără a pătrunde în sol.

Indicații:

- Începeți întotdeauna operația de scarificare/pieptănare cu o adâncime de lucru redusă. Dacă rezultatul este nemulțumitor, măriți treptat adâncimea de lucru.
- **Uzura cuțitelor/brăzdarelor arcuite** poate fi compensată prin selectarea unei adâncimi de lucru mai mari.
- Adâncimea maximă nu trebuie selectată atunci când se utilizează cuțite/brăzdare arcuite noi deoarece, în acest caz, rădăcinile de iarbă pot fi deteriorate la scarificare/pieptănare.



Adâncimea de lucru depinde de uzura cuțitelor/brăzdarelor arcuite și de sol. Prin rotirea cuțitelor/brăzdarelor arcuite și prin greutatea proprie, scarificatorul este apăsător pe iarbă: din acest motiv, pe un sol mai moale se va tăia mai adânc decât pe un sol întărit.

10.6 Golirea coșului de colectare



Pericol de accidentare!

Din motive de siguranță, înainte de scoaterea coșului de colectare (1), opriți motorul electric și scoateți ștecherul din priză.

- Desprindeți coșul de colectare (1). (⇒ 7.5)
- Goliți materialul de scarificare.
- Prindeți la loc coșul de colectare (1). (⇒ 7.5)

11. Întreținerea

11.1 Generalități



Pericol de accidentare!

Respectați instrucțiunile de siguranță din capitolul „Pentru siguranța dumneavoastră” (⇒ 4.).

Întreținerea anuală de către distribuitorul autorizat:

Aparatul de tăiere pe verticală trebuie verificat o dată pe an de către un distribuitor. STIHL recomandă distribuitorii autorizați STIHL.

11.2 Curățarea aparatului



Interval de întreținere: După fiecare utilizare

Îngrijirea atentă protejează aparatul contra deteriorării și îi prelungește durata de utilizare.

- Scarificatorul se așază pe o suprafață solidă, orizontală și plană.
- **Poziția de curățare:** Se scoate coșul de colectare (⇒ 7.5). Se deschide sistemul de strângere rapidă (1) și se plasează ghidonul (2) spre spate. Se rabatează în sus scarificatorul, cu atenție, prin ridicarea mânerului de purtare din față (3). Se așază aparatul ca în figură și se lasă ghidonul să se sprijine pe sol.

- Aparatul se curăță numai cu apă, folosind o perie sau o lavetă. Depunerile aderente de murdărie se vor desprinde cu un băț de lemn. Dacă este necesar, se va utiliza un detergent special (de exemplu, detergent special STIHL).
- Niciodată nu se va îndrepta un jet de apă sau duza unui aparat de curățare la înaltă presiune spre componente electrice, cum ar fi întrerupătoare, spre părți ale motorului electric, curele trapezoidale, trasee de ventilație, garnituri și lagăre.
- Se curăță unitatea de scarificare/valțul de aerisire.
- Îndepărtați murdăria de pe traseul de ventilație dispus lateral față de aparat pentru a asigura o răcire suficientă a motorului electric.

11.3 Motorul electric și roțile

Motorul electric nu necesită întreținere. Lagărele roților nu necesită întreținere.

11.4 Partea superioară a ghidonului

Interval de întreținere: Înainte de fiecare utilizare

- Se verifică dacă partea superioară a ghidonului nu este deteriorată – aceasta este îmbrăcată cu un strat izolan. Dacă aceasta este deteriorată, aparatul de tăiere pe verticală nu se pune în funcțiune și se apelează la un distribuitor autorizat pentru înlocuirea părții superioare a ghidonului. STIHL recomandă un distribuitor autorizat STIHL.

11.5 Unitatea de tăiere pe verticală



Pericol de accidentare!

Cuțitele uzate se pot rupe și pot provoca răniri grave. Din acest motiv, lucrările de întreținere trebuie efectuate obligatoriu în modul descris.

Interval de întreținere: Înainte de fiecare utilizare

- Se rabatează în sus aparatul de tăiere pe verticală, în poziția de curățare. (⇒ 11.2)
- Se verifică unitatea de tăiere pe verticală (formată din ax cuțit, cuțite, piulițe, șaibe și bușe de distanțare) în ceea ce privește uzura, poziția stabilă, eventuale fisuri sau alte deteriorări.

Controlul uzurii:

Cuțitele trebuie înlocuite atunci când solul rămâne neprelucrat chiar și la cea mai mare adâncime de lucru (treapta 6). Cuțitele trebuie înlocuite întotdeauna ca set complet.

Nu se vor reascuți niciodată cuțitele!

Se va dispune întotdeauna repararea, respectiv înlocuirea pieselor defecte sau uzate, de către un distribuitor autorizat. STIHL recomandă un distribuitor autorizat STIHL.

11.6 Depozitarea și pauza de iarnă

- Scarificatorul, precum și unitatea de scarificare/valțul de aerisire suplimentar/ă se vor păstra într-un spațiu uscat, închis și fără praf. Asigurați-vă că aparatul este depozitat în locuri inaccesibile copiilor.

- Scarificatorul se va depozita numai în stare sigură de funcționare; dacă este necesar, se va rabata ghidonul. (⇒ 7.4)
- Mențineți toate piulițele, bolțurile și șuruburile bine strânse; înlocuiți plăcuțele de pericol și avertizare de pe aparat devenite ilizibile; verificați întreaga mașină și coșul de colectare cu privire la eventuale uzuri sau deteriorări. Înlocuiți piesele uzate sau deteriorate.
- Eventualele defecțiuni la aparat vor fi remediate în principiu înainte de depozitare.

În cazul unei pauze mai lungi în funcționarea scarificatorului (pauză de iarnă), se vor avea în vedere, în mod suplimentar, următoarele puncte:

- Se vor curăța cu atenție toate părțile exterioare ale aparatului.
- Toate piesele mobile se vor unge bine cu ulei, respectiv vaselină.

12. Transportul

12.1 Transportul



Pericol de accidentare!

Înainte de transport, aveți în vedere capitolul „Pentru siguranța dumneavoastră”. (⇒ 4.)

La transport se va purta întotdeauna îmbrăcăminte de protecție adecvată (încălțăminte de protecție, mănuși rezistente). Înainte de ridicare, respectiv de transport, se va deconecta întotdeauna cablul de alimentare electrică.

Transportarea aparatului:

- Înainte de transportare, aduceți întotdeauna unitatea de scarificare/valțul de aerisire în poziția superioară pentru a evita vătămările și deteriorarea solului. (⇒ 10.5)
- Se va păstra întotdeauna o distanță suficientă a cuțitelor/brăzdarelor arcuite față de corp, în special față de picioare.
- Nu împingeți, respectiv nu trageți aparatul deasupra unor zone ieșite în relief (de exemplu, trepte).
- Coșul de colectare trebuie utilizat exclusiv pentru transportul materialului de scarificare.
- **Transportarea scarificatorului de către o singură persoană:** aparatul se ridică și se transportă de mânerul de purtare din spate (1).
- **Transportarea scarificatorului de către două persoane:** aparatul va fi transportat de mânerul de purtare din față (2) și de partea superioară a ghidonului (3), respectiv de partea inferioară a ghidonului (4) atunci când partea superioară a ghidonului este rabatată.

Ancorarea aparatului pe mijloace de transport:

- Scarificatorul, coșul de colectare și unitatea suplimentară de scarificare/valțul de aerisire suplimentar se vor asigura pe suprafața de încărcare cu mijloace adecvate de fixare. Aparatul se va transporta pe roți numai în poziție verticală.
- Se fixează cabluri, respectiv chingi, pe partea inferioară a ghidonului (4), precum și pe mânerul de purtare din spate (1). Dacă este necesar, rabatați ghidonul.

13. Reducerea uzurii și evitarea deteriorărilor

Indicații importante pentru întreținerea și îngrijirea grupei de produse

Aparat de tăiere pe verticală, condus manual și alimentat de la rețeaua electrică (STIHL RLE)

Firma STIHL nu își asumă nicio răspundere pentru daune materiale și vătămări corporale care se produc prin nerespectarea indicațiilor din instrucțiunile de utilizare, în special în ceea ce privește siguranța, utilizarea și întreținerea, precum și din cauza utilizării unor accesorii sau piese de schimb neatestate.

Vă rugăm să respectați neapărat următoarele indicații importante pentru evitarea deteriorărilor sau a uzurii excesive a aparatului dumneavoastră STIHL:

1. Piese de uzură

Chiar și în cazul utilizării conform destinației, unele piese ale aparatului STIHL sunt supuse unei uzuri normale și trebuie, în funcție de modul și durata de utilizare, să fie înlocuite la timp.

Printre acestea se numără:

- unitatea de scarificare
- valțul de aerisire
- cureaua trapezoidală
- coșul de colectare

2. Respectarea indicațiilor cuprinse în aceste instrucțiuni

Utilizarea, întreținerea și depozitarea aparatului STIHL trebuie să se efectueze conform celor descrise în aceste instrucțiuni de utilizare. Toate deteriorările

cauzate de nerespectarea instrucțiunilor de siguranță, exploatare și întreținere, cad în sarcina exclusivă a utilizatorului.

Acest lucru este valabil în special pentru:

- cablu de alimentare insuficient dimensionat (secțiune).
- alimentare electrică eronată (tensiune).
- modificări ale produsului neautorizate de firma STIHL.
- utilizare pe aparat a unor scule sau accesorii care nu sunt permise, nu sunt adecvate sau care sunt de o calitate inferioară.
- utilizare neconformă cu destinația produsului.
- utilizare a produsului la manifestări sportive sau concursuri.
- defecte cauzate de utilizarea în continuare a produsului cu componente defecte.

3. Lucrări de întreținere

Toate lucrările prezentate în capitolul „Întreținere” trebuie executate în mod regulat.

În măsura în care aceste lucrări nu sunt efectuate de utilizatorul însuși, se va dispune efectuarea lor de către un distribuitor autorizat.

STIHL recomandă efectuarea de lucrări de întreținere și reparație numai la distribuitorul autorizat STIHL.

Distribuitorii autorizați STIHL sunt instruiți în permanență și dispun de informațiile tehnice necesare.

Dacă aceste lucrări sunt omise, pot apărea defecte care cad exclusiv în sarcina utilizatorului.

Printre acestea se numără:

- defecțiuni ale motorului electric ca urmare a unei curățări insuficiente a traseului de ventilație,
- coroziune și alte defecțiuni rezultate în urma unei depozitări necorespunzătoare,
- defecțiuni ale aparatului datorate utilizării unor piese de schimb de calitate inferioară,
- defecțiunile motorului rezultate din neefectuarea la timp sau efectuarea insuficientă a operațiilor de întreținere, respectiv defecțiuni datorate lucrărilor de întreținere sau reparație care nu au fost efectuate în atelierele unor distribuitori autorizați.

14. Protecția mediului



Materialul de verticulare nu trebuie aruncat la gunoi, ci trebuie transformat în compost.

Ambalajul, aparatul și accesoriile sunt realizate din materiale reciclabile și se vor evacua la deșeurii în mod corespunzător.

Evacuarea separată și corectă la deșeurii a resturilor de material stimulează reutilizarea în fabricație a materialelor de valoare. Din acest motiv, după trecerea perioadei normale de utilizare, aparatul trebuie predat la un centru de colectare a materialelor de valoare. La evacuarea la deșeurii, aveți în vedere indicațiile cuprinse în paragraful „Evacuarea la deșeurii”. (⇒ 4.9)

Adresați-vă unui centru de reciclare sau distribuitorului dvs. pentru a afla cum trebuie evacuate la deșeurii în mod corespunzător materialele respective.

15. Piese de schimb cerute mai frecvent

Unitate de scarificare:
6291 700 3500

Valț de aerisire:
6291 710 5200

Șuruburi unitate scule:
6291 951 3505

16. Declarația de conformitate UE

16.1 Aparat de tăiere pe verticală, condus manual și alimentat de la rețeaua electrică (STIHL RLE)

STIHL Tirol GmbH
Hans Peter Stihl-Straße 5
A-6336 Langkampfen
Austria

declară pe proprie răspundere, că mașina

Aparat de tăiere pe verticală, condus manual și alimentat de la rețeaua electrică (STIHL RLE)

Marca de fabricație	STIHL
Tip	RLE 240.0
Număr de identificare serie	6291

corespunde cu următoarele directive CE: 2000/14/EC, 2002/96/EC, 2006/42/EC, 2011/65/EU, 2014/30/EU

Produsul este proiectat și fabricat în conformitate cu următoarele standarde: EN 60335-1, EN 50636-2-92

Pentru dezvoltarea și fabricarea produselor se aplică versiunile standardelor în vigoare la data fabricației.

Procedura utilizată pentru evaluarea conformității:
Anexa V (2000/14/EC)

Numele și adresa organismului de atestare desemnat:

TÜV Rheinland LGA Products GmbH
Tillystraße 2
D-90431 Nürnberg

Alcătuirea și păstrarea documentației tehnice:

Sven Zimmermann
STIHL Tirol GmbH

Anul de fabricație și numărul mașinii sunt indicate pe eticheta cu caracteristici a aparatului.

Nivel de putere acustică măsurat:
90,1 dB(A)

Nivel maxim de putere acustică:
95 dB(A)

Langkampfen,
2019-01-02 (AAAA-LL-ZZ)

STIHL Tirol GmbH

Sven Zimmermann

Șef de departament construcții

17. Specificații tehnice

Tip	RLE 240.0
Număr de identificare serie	6291
Motor, tip constructiv	motor electric
Tensiune	230 V~
Putere consumată	1500 W
Frecvență	50 Hz
Siguranță	>10 A
Clasă de protecție	II
Grad de protecție	IPX4
Scarificator	20 cuțite fixe
Valț de aerisire	11 x 2 brăzdare arcuite mobile
Aționare cuțit de scarificare/valț de aerisire	permanentă
Turație de ieșire motor	4100 rot/min
Lățime de lucru	34 cm
Adâncime de lucru	continuuă, domeniu de reglaj 15 mm
Ø roată față	140 mm
Ø roată spate	170 mm
Lungime	131 cm
Lățime	56 cm
Înălțime	119 cm
Greutate	16 kg
Volum coș de colectare	50 l
Emisii de zgomot:	
Conform Directivei 2000/14/EC:	
Nivel garantat de putere acustică L_{WAAd}	95 dB(A)
Conform Directivei 2006/42/EC:	

Tip	RLE 240.0
Nivel de presiune acustică la locul de muncă L_{pA}	79 dB(A)
Incertitudine K_{pA}	3 dB(A)
Vibrații la nivelul mâinii, brațului:	
Factor de vibrații indicat conform EN 12096:	
Valoare măsurată a_{hw}	5,2 m/sec ²
Incertitudine K_{hw}	2,08 m/sec ²
Măsurători conform EN 20643, EN 50636-2-92	

18. Identificarea cauzelor defecțiunilor

✘ apelați eventual la un distribuitor autorizat; STIHL recomandă distribuitorii autorizați STIHL.

Defecțiuni:
motorul electric nu pornește

- Cauze posibile:**
- lipsă tensiune alimentare
 - butonul de pornire nu este apăsat
 - unitatea de scarificare/valțul de aerisire este blocat
 - cablul de alimentare, ștecherul de alimentare, respectiv conectorul sau întrerupătorul sunt defecte
 - protecția termică la suprasarcină a motorului electric este activată

- Măsuri de remediere:**
- se verifică siguranțele (⇒ 10.1)
 - se apasă butonul de pornire (⇒ 10.3)
 - se curăță carcasa și canalul de evacuare (pentru curățare, se scoate ștecherul din priză!) (⇒ 11.2)

- se controlează cablul/ștecherul/întrerupătorul, eventual se înlocuiesc (⇒ 10.1), (✘)
- se lasă aparatul să se răcească (⇒ 8.5), (✘)

Defecțiuni:
siguranța de rețea se declanșează frecvent

- Cauze posibile:**
- cablu de alimentare necorespunzător
 - supraîncărcare a rețelei electrice
 - aparatul este suprasolicitat din cauza cuțitelor/brăzdarelor arcuite reglate pentru adâncime prea mare

- Măsuri de remediere:**
- se utilizează un cablu de alimentare corespunzător (⇒ 10.1)
 - se conectează aparatul pe alt circuit electric
 - se reduce adâncimea de lucru și viteza de avans (⇒ 10.5)

Defecțiuni:
vibrații puternice în timpul funcționării

- Cauze posibile:**
- unitate de scarificare/valț de aerisire defect/ă
 - sistemul de fixare a motorului electric este slăbit

- Măsuri de remediere:**
- se controlează, eventual se repară cuțitele/brăzdarele arcuite, axul cuțitelor, suportul, piesele filetate și lagărele unității de scarificare/valțului de aerisire (⇒ 11.5), (✘)
 - se fixează bine motorul electric (✘)

Defecțiuni:

rezultat defectuos al lucrării

Cauze posibile:

- unitate de scarificare/valț de aerisire reglat/ă prea adânc (locuri goale, multă iarbă în materialul de scarificare)
- unitate de scarificare/valț de aerisire reglat/ă la o înălțime prea mare (se îndepărtează foarte puțină iarbă bolnavă sau deloc)
- cuțitele/brăzdarele arcuite au atins limita de uzură
- curea trapezoidală defectă, uzată sau întinsă prea slab

Măsuri de remediere:

- se reduce adâncimea de lucru (⇒ 10.5)
- se mărește adâncimea de lucru (⇒ 10.5)
- se înlocuiește unitatea de scarificare/valțul de aerisire (⇒ 11.5), (✘)
- se înlocuiește cureaua trapezoidală (✘)

Defecțiuni:

cuțitele/brăzdarele arcuite nu se rotesc

Cauze posibile:

- curea trapezoidală defectă
- unitate de scarificare/valț de aerisire defect/ă

Măsuri de remediere:

- se înlocuiește cureaua trapezoidală (✘)
- se repară unitatea de scarificare/valțul de aerisire (⇒ 11.5), (✘)

Defecțiuni:

adâncimea de lucru nu poate fi reglată

Cauze posibile:

- mânerul rotativ sau elementul de reglare defecte

Măsuri de remediere:

- se repară mânerul rotativ sau elementul de reglare (✘)

19. Planul de întreținere

19.1 Confirmare de predare

Model: _____
Număr de serie: <input type="text"/> <input type="text"/> <input type="text"/> <input type="text"/> <input type="text"/> <input type="text"/> <input type="text"/> <input type="text"/>
Data: <input type="text"/> <input type="text"/> <input type="text"/> <input type="text"/> <input type="text"/> <input type="text"/>

Următoarea operație de întreținere
Data: <input type="text"/> <input type="text"/> <input type="text"/> <input type="text"/> <input type="text"/> <input type="text"/>

19.2 Confirmare de service

Cu ocazia lucrărilor de întreținere, prezentați aceste instrucțiuni de utilizare distribuitorului dvs. autorizat STIHL.

Acesta confirmă în rubricile formularului efectuarea lucrărilor de service.

 Operație de service efectuată la data de

 Data următoarei operații de service

Αγαπητέ πελάτη,

Σας ευχαριστούμε που επιλέξατε την STIHL για την αγορά σας. Στόχος μας είναι να σχεδιάζουμε και να κατασκευάζουμε προϊόντα κορυφαίας ποιότητας που ανταποκρίνονται στις ανάγκες των πελατών μας. Έτσι δημιουργούμε προϊόντα με υψηλή αξιοπιστία, ακόμα και κάτω από ακραίες συνθήκες χρήσης.

Παράλληλα, η STIHL παρέχει επίσης σέρβις κορυφαίας ποιότητας. Οι πιστοποιημένοι αντιπρόσωποί μας μπορούν να σας προσφέρουν έγκυρες συμβουλές, εκπαίδευση και πλήρη τεχνική υποστήριξη.

Σας ευχαριστούμε για την εμπιστοσύνη σας και σας ευχόμαστε πολλά χρόνια ευχάριστης εργασίας με το προϊόν STIHL σας.



Δρ. Nikolas Stihl

ΠΡΟΣΟΧΗ! ΔΙΑΒΑΣΤΕ ΤΟ ΕΓΧΕΙΡΙΔΙΟ ΑΥΤΟ ΠΡΙΝ ΤΗ ΧΡΗΣΗ ΚΑΙ ΦΥΛΑΞΤΕ ΤΟ.

1. Περιεχόμενα

Σχετικά με αυτές τις οδηγίες χρήσης	178
Γενικά	178
Υποδείξεις σχετικά με την ανάγνωση των οδηγιών χρήσης	178
Διαφορετικές εκδόσεις χωρών	178
Περιγραφή εργαλείου	179
Για τη δική σας ασφάλεια	179
Γενικά	179
Προσοχή - Κίνδυνοι από ηλεκτρικό ρεύμα	180
Ενδυμασία και εξοπλισμός	181
Μεταφορά του εργαλείου	181
Πριν την εργασία	182
Κατά τις εργασίες	182
Συντήρηση, καθαρισμός, επισκευές και αποθήκευση	184
Αποθήκευση σε μεγαλύτερα διαστήματα παύσης της λειτουργίας	185
Απόρριψη	185
Περιγραφή συμβόλων	186
Περιεχόμενα συσκευασίας	186
Προετοιμασία του εργαλείου για χρήση	186
Τοποθέτηση τιμονιού	186
Συνδέστε το χορτοσυλλέκτη	187
Αντικατάσταση της μονάδας εξαέρωσης/του κυλίνδρου εξαερωτήρα	187
Αναδίπλωση τιμονιού	187
Χορτοσυλλέκτης	188
Ρύθμιση ύψους τιμονιού	188
Υποδείξεις για την εργασία	188
Υποδείξεις για την εξαέρωση	188

Υποδείξεις για το σβάρνισμα	189
Περιοχή εργασίας του χειριστή	189
Σωστή καταπόνηση του ηλεκτροκινητήρα	189
Θερμική προστασία υπερφόρτισης του ηλεκτροκινητήρα	189
Εάν μπλοκάρει η μονάδα εξαέρωσης/ο κύλινδρος εξαερωτήρα	189
Συστήματα ασφαλείας	189
Προστατευτικές διατάξεις	190
Χειρισμός με τα δύο χέρια	190
Θέση του εργαλείου σε λειτουργία	190
Ηλεκτρική σύνδεση του εργαλείου	190
Σφιγκτήρας καλωδίου	190
Ενεργοποίηση μηχανήματος εξαέρωσης γκαζόν	190
Απενεργοποίηση μηχανήματος εξαέρωσης γκαζόν	191
Ρύθμιση βάθους εργασίας	191
Εκκένωση του χορτοσυλλέκτη	191
Συντήρηση	191
Γενικά	191
Καθαρισμός εργαλείου	192
Ηλεκτροκινητήρας και τροχοί	192
Επάνω τμήμα του τιμονιού	192
Μονάδα εξαέρωσης	192
Φύλαξη και χειμερινή παύση εργασιών	192
Μεταφορά	193
Μεταφορά	193
Ελαχιστοποίηση φθορών και αποφυγή βλαβών	193
Προστασία περιβάλλοντος	194
Συνηθισμένα ανταλλακτικά	194
Πιστοποιητικό συμβατότητας ΕΕ	194

Μηχάνημα εξαέρωσης γκαζόν, χειροκίνητο και ηλεκτρικό (STIHL RLE)	194
Τεχνικά στοιχεία	195
Εντοπισμός βλαβών	195
Πρόγραμμα συντήρησης	197
Βεβαίωση παράδοσης	197
Βεβαίωση συντήρησης	197

2. Σχετικά με αυτές τις οδηγίες χρήσης

2.1 Γενικά

Αυτές οι οδηγίες χρήσης αποτελούν **γνήσιες οδηγίες λειτουργίας** του κατασκευαστή, όπως αυτές ορίζονται σύμφωνα με την Οδηγία της ΕΕ 2006/42/EC.

Η STIHL εργάζεται συνεχώς για τη βελτίωση και εξέλιξη της σειράς των προϊόντων της, συνεπώς διατηρεί το δικαίωμα αλλαγών των προϊόντων όσον αφορά τη μορφή, την τεχνική και τον εξοπλισμό τους.

Για το λόγο αυτό, οι αναφορές και οι εικόνες που περιέχονται στο παρόν φυλλάδιο δεν είναι δεσμευτικές.

Στις παρούσες οδηγίες χρήσης περιγράφονται και ενδεχόμενα μοντέλα τα οποία δεν είναι διαθέσιμα σε όλες τις χώρες.

Οι παρούσες οδηγίες χρήσης καλύπτονται από τις διατάξεις περί προστασίας πνευματικών δικαιωμάτων. Με την επιφύλαξη παντός δικαιώματος και ειδικότερα του δικαιώματος της αναπαραγωγής, της μετάφρασης και της επεξεργασίας με ηλεκτρονικά συστήματα.

2.2 Υποδείξεις σχετικά με την ανάγνωση των οδηγιών χρήσης

Οι εικόνες και τα κείμενα περιγράφουν συγκεκριμένα βήματα χειρισμού.

Όλα τα σύμβολα εικόνων που είναι τοποθετημένα στο εργαλείο επεξηγούνται στις παρούσες οδηγίες χρήσης.

Κατεύθυνση βλέμματος:

Κατεύθυνση βλέμματος όταν αναφέρεται «δεξιά» και «αριστερά» στις οδηγίες χρήσης:

Ο χρήστης βρίσκεται πίσω από το εργαλείο και κοιτά εμπρός, προς την κατεύθυνση κίνησης.

Παραπομπή κεφαλαίων:

Η παραπομπή στα αντίστοιχα κεφάλαια και υποκεφάλαια για περαιτέρω επεξηγήσεις γίνεται με ένα βέλος. Στο παράδειγμα που ακολουθεί παρουσιάζεται μία παραπομπή σε ένα κεφάλαιο: (⇒ 3.)

Χαρακτηρισμός των αποσπασμάτων των κειμένων:

Οι υποδείξεις που περιγράφονται ενδέχεται να επισημαίνονται με τον τρόπο που παρουσιάζεται στα παρακάτω παραδείγματα.

Βήματα χειρισμού που απαιτούν την επέμβαση του χρήστη:

- Λύστε τη βίδα (1) με ένα κατσαβίδι, πιέστε το μοχλό (2) ...

Γενικές περιγραφές:

- Χρήση του προϊόντος σε αθλητικές δραστηριότητες ή διαγωνισμούς

Κείμενο με πρόσθετη σημασία:

Τα αποσπάσματα με πρόσθετη σημασία επισημαίνονται με τα εξής σύμβολα για να τονιστούν ιδιαίτερα σε αυτές τις οδηγίες χρήσης.



Κίνδυνος!

Κίνδυνος ατυχήματος και σοβαρών τραυματισμών ατόμων. Απαιτείται ή πρέπει να αποφευχθεί μία συγκεκριμένη συμπεριφορά.



Προειδοποίηση!

Κίνδυνος τραυματισμών ατόμων. Μία συγκεκριμένη συμπεριφορά αποτρέπει πιθανούς ή ενδεχόμενους τραυματισμούς.



Προσοχή!

Οι ελαφριοί τραυματισμοί ή αντίστοιχα οι υλικές ζημιές μπορούν να αποτραπούν με μία συγκεκριμένη συμπεριφορά.



Υπόδειξη

Πληροφορίες για την καλύτερη χρήση του εργαλείου και για την αποφυγή πιθανών λανθασμένων χειρισμών.

Κείμενα σε συσχέτισμό με εικόνα:

Όλες τις απεικονίσεις που επεξηγούν τη χρήση του εργαλείου θα τις βρείτε στην αρχή αυτών των οδηγιών χρήσης.

Το σύμβολο κάμερας χρησιμεύει στο συσχέτισμό των εικόνων στις σελίδες εικόνων με το αντίστοιχο τμήμα κειμένου των οδηγιών χρήσης.



2.3 Διαφορετικές εκδόσεις χωρών

Η STIHL παραδίδει τα εργαλεία με διαφορετικά φics και διακόπτες, ανάλογα με τη χώρα παράδοσης.

Στις εικόνες απεικονίζονται εργαλεία με ευρωπαϊκό φικ, η ηλεκτρική σύνδεση των εργαλείων με φικ άλλου τύπου πραγματοποιείται με παρόμοιο τρόπο.

3. Περιγραφή εργαλείου



- 1 Επάνω τμήμα του τιμονιού
- 2 Μπάρα διακοπής του κινητήρα
- 3 Πλήκτρο ενεργοποίησης
- 4 Περιστρεφόμενη χειρολαβή
- 5 Οδηγός καλωδίου
- 6 Κεντρικό τμήμα τιμονιού
- 7 Χορτοσυλλέκτης
- 8 Στόμιο εξαγωγής
- 9 Κάτω τμήμα τιμονιού
- 10 Ταχυτανυστήρας
- 11 Χειρολαβή μεταφοράς πίσω
- 12 Πίσω τροχός
- 13 Εμπρός τροχός
- 14 Περιβλήμα
- 15 Περιστρεφόμενη χειρολαβή για το βάθος εργασίας
- 16 Χειρολαβή μεταφοράς μπροστά
- 17 Πινακίδα ισχύος με αριθμό εργαλείου

4. Για τη δική σας ασφάλεια

4.1 Γενικά



Κατά τις εργασίες με το εργαλείο θα πρέπει να τηρηθούν οπωσδήποτε οι παρόντες κανονισμοί πρόληψης

ατυχημάτων.



Πριν από την πρώτη θέση σε λειτουργία θα πρέπει να διαβάσετε προσεκτικά όλες τις οδηγίες χρήσης. Φυλάξτε τις οδηγίες χρήσης προσεκτικά για μελλοντική χρήση.

Αυτά τα προληπτικά μέτρα είναι απαραίτητα για τη δική σας ασφάλεια. Χρησιμοποιείτε το εργαλείο με σύνεση και υπευθυνότητα και έχετε πάντοτε υπ' όψιν σας ότι ο χρήστης του εργαλείου ευθύνεται για τυχόν ατυχήματα ή πρόκληση ζημιών σε ξένη ιδιοκτησία.

Εξοικειωθείτε με τα χειριστήρια και τη χρήση του εργαλείου.

Το εργαλείο επιτρέπεται να χρησιμοποιηθεί μόνο από άτομα που έχουν διαβάσει τις οδηγίες χρήσης και εξοικειωθεί με τη χρήση του εργαλείου. Πριν από την πρώτη θέση σε λειτουργία θα πρέπει ο χρήστης να επιδιώκει να λαμβάνει πρακτικές και σωστές υποδείξεις και συμβουλές χρήσης. Ο πωλητής ή ο ειδικός τεχνίτης θα πρέπει να εξηγήσει στο χρήστη τον ασφαλή χειρισμό του εργαλείου.

Μ' αυτήν την υπόδειξη ο χρήστης θα κατανοήσει ότι απαιτείται ιδιαίτερη προσοχή και συγκέντρωση στην εργασία με το εργαλείο.

Ακόμη και όταν χειρίζεστε αυτό το εργαλείο σύμφωνα με τον προβλεπόμενο τρόπο, πάντα εξακολουθούν να υπάρχουν κάποιιοι κίνδυνοι.



Κίνδυνος ασφυξίας!

Κίνδυνος ασφυξίας για τα παιδιά όταν παίζουν με τα υλικά συσκευασίας. Κρατάτε τα υλικά συσκευασίας πάντα μακριά από παιδιά.

Παραχωρήστε ή δανείστε το εργαλείο μαζί με όλα τα εξαρτήματα, μόνο σε άτομα που έχουν ενημερωθεί ή γνωρίζουν το συγκεκριμένο μοντέλο και έχουν εξοικειωθεί απόλυτα με τη χρήση του. Οι οδηγίες χρήσης αποτελούν μέρος του εργαλείου και θα πρέπει να παραδίδονται πάντα μαζί μ' αυτό.

Η χρήση του εργαλείου πρέπει πάντα να απαγορεύεται σε παιδιά, άτομα με περιορισμένες σωματικές, φυσικές και πνευματικές ικανότητες, σε άπειρα άτομα και άτομα με ανεπαρκείς γνώσεις, καθώς και σε άτομα που δεν γνωρίζουν τις οδηγίες.

Μην επιτρέπετε ποτέ σε παιδιά ή έφηβους κάτω από 16 ετών να χρησιμοποιούν το εργαλείο. Ενδέχεται οι τοπικοί κανονισμοί να ορίζουν το ελάχιστο όριο ηλικίας για τους χειριστές του εργαλείου.

Χρησιμοποιείτε το εργαλείο μόνο όταν είστε ξεκούραστοι και βρίσκεστε σε άριστη φυσική και πνευματική κατάσταση. Εάν αντιμετωπίζετε περιορισμούς λόγω υγείας θα πρέπει να ρωτήσετε τον γιατρό σας εάν μπορείτε να εργαστείτε με το εργαλείο. Δεν επιτρέπεται να εργάζεστε με το εργαλείο μετά τη λήψη αλκοόλ, ναρκωτικών ουσιών ή φαρμάκων που μειώνουν την ικανότητα αντίδρασης.



Προειδοποίηση! Κατά τη διάρκεια της λειτουργίας του, αυτό το εργαλείο παράγει ηλεκτρομαγνητικό πεδίο, το οποίο, σε κάποιες συνθήκες, μπορεί να επηρεάσει δυσμενώς ορισμένα ενεργά ή παθητικά ιατρικά εμφυτεύματα. Τα άτομα με τέτοια εμφυτεύματα θα πρέπει απαραίτητως να συμβουλευτούν τον γιατρό τους και τον κατασκευαστή του εμφυτεύματος πριν χρησιμοποιήσουν το μηχάνημα.

Προβλεπόμενη χρήση:

Το εργαλείο προορίζεται μόνο για την εξαέρωση και το σβάρνισμα του χλοοτάπητα. Δεν επιτρέπεται άλλη χρήση του εργαλείου η οποία μπορεί να αποβεί επικίνδυνη ή να οδηγήσει σε φθορές του εργαλείου.

Το εργαλείο έχει σχεδιαστεί για ιδιωτική χρήση.

Προσοχή – Κίνδυνος ατυχήματος!

Λόγω του αυξημένου κινδύνου πρόκλησης σωματικών βλαβών στο χειριστή, το εργαλείο δεν επιτρέπεται να χρησιμοποιηθεί για τις παρακάτω εργασίες (αποσπασματική αναφορά):

- για την κοπή θάμνων και θαμνοφρακτών,
- για την κοπή χόρτου κοντά σε κράσπεδα,
- για τη φροντίδα του χλοοτάπητα επάνω σε στέγες και σε ζαρντινιέρες,
- για την κοπή και τον θρυμματισμό κλαδιών δέντρων και θαμνοφρακτών,
- για τον καθαρισμό πεζοδρομίων (αναρρόφηση, λειτουργία φυσητήρα).

- για το στρώσιμο των ανωμαλιών του εδάφους, π.χ. σε φωλιές τυφλοπόντικα.
- για τη μεταφορά του υλικού κάθετης κοπής, εκτός φυσικά από τον προβλεπόμενο για αυτή τη χρήση χορτοσυλλέκτη.

Για λόγους ασφαλείας απαγορεύεται οποιαδήποτε μετατροπή στο εργαλείο, εκτός από την τοποθέτηση του πρόσθετου εξοπλισμού που έχει εγκριθεί από την STIHL. Κάτι τέτοιο εξάλλου οδηγεί σε ακύρωση της εγγύησης. Πληροφορίες για τον εγκεκριμένο πρόσθετο εξοπλισμό μπορείτε να λάβετε από τον εμπορικό αντιπρόσωπο της STIHL.

Ειδικότερα απαγορεύεται οποιαδήποτε επέμβαση στο εργαλείο, η οποία επηρεάζει την ισχύ ή τις στροφές του κινητήρα εσωτερικής καύσης ή του ηλεκτροκινητήρα.

Με το εργαλείο δεν επιτρέπεται να μεταφερθούν αντικείμενα, ζώα ή άτομα, ειδικότερα παιδιά.

Στη χρήση σε δημόσιους χώρους, σε πάρκα, σε χώρους άθλησης, σε δρόμους, σε αγροτικές και γεωργικές επιχειρήσεις απαιτείται ιδιαίτερη προσοχή.



Προσοχή! Κίνδυνος για την υγεία λόγω κραδασμών! Η υπερβολική καταπόνηση από κραδασμούς μπορεί να προκαλέσει διαταραχές στο κυκλοφορικό ή νευρικό σύστημα, ειδικά στα άτομα με προβλήματα στο κυκλοφορικό σύστημα. Απευθυνθείτε σε έναν γιατρό, εάν παρουσιαστούν ορισμένα συμπτώματα από τους κραδασμούς.

Τέτοια συμπτώματα, που εμφανίζονται κυρίως στα δάκτυλα, τα χέρια και τους καρπούς των χεριών, είναι για παράδειγμα (αποσπασματική αναφορά):

- αναισθησία,

- πόνοι,
- μυϊκή ατονία,
- αποχρώσεις στην επιδερμίδα,
- μούδιασμα.

Κατά τη διάρκεια της λειτουργίας, κρατήστε το τιμόνι σταθερά, αλλά όχι πολύ σφιχτά, και με τα δύο χέρια από τα προβλεπόμενα σημεία.

Προγραμματίστε τους χρόνους εργασίας με τέτοιο τρόπο ώστε να αποφεύγετε μεγάλες καταπονήσεις για μεγάλα χρονικά διαστήματα.

4.2 Προσοχή - Κίνδυνοι από ηλεκτρικό ρεύμα



Προσοχή – Κίνδυνος ηλεκτροπληξίας!

Για την ηλεκτρική ασφάλεια θα πρέπει όλα τα εξαρτήματα που εξυπηρετούν την τροφοδοσία ηλεκτρικού ρεύματος (ηλεκτρικό καλώδιο, φics, διακόπτης ενεργοποίησης/απενεργοποίησης, καλώδιο προέκτασης), να μην παρουσιάζουν φθορές και να ανταποκρίνονται στις προδιαγραφές.



Δεν επιτρέπεται να χρησιμοποιηθούν καλώδια, εξαρτήματα σύνδεσης και φics που παρουσιάζουν ζημιές καθώς και καλώδια σύνδεσης ή προέκτασης που δεν ανταποκρίνονται στους σχετικούς κανονισμούς. Επομένως θα πρέπει να ελέγχετε την τροφοδοσία ηλεκτρικού ρεύματος και τα καλώδια σύνδεσης ή προέκτασης **πριν από κάθε χρήση** για ίχνη φθορών ή γήρανσης (ρωγμές).

Θέτετε σε λειτουργία το εργαλείο μόνο με ξετυλιγμένο ηλεκτρικό καλώδιο.

Εάν χρησιμοποιείτε καλώδιο προέκτασης σε καρούλι θα πρέπει πάντοτε να το ξετυλίγετε τελείως πριν από τη χρήση.

Μη χρησιμοποιείτε ποτέ ένα φθαρμένο καλώδιο προέκτασης. Αντικαταστήστε τα φθαρμένα καλώδια με νέα και μην επισκευάζετε τα καλώδια προέκτασης.

Το εργαλείο δεν επιτρέπεται να χρησιμοποιηθεί εάν έχουν φθαρεί ή υποστεί ζημιές τα καλώδια. Ειδικότερα θα πρέπει να ελέγξετε το καλώδιο τροφοδοσίας για τυχόν φθορές ή γήρανση.

Οι εργασίες συντήρησης και επισκευής στα καλώδια τροφοδοσίας θα πρέπει να εκτελούνται μόνο από εκπαιδευμένους τεχνίτες.

Κίνδυνος ηλεκτροπληξίας!

Μη συνδέετε στο ηλεκτρικό δίκτυο ένα καλώδιο που έχει υποστεί ζημιά και μην το αγγίζετε εάν δεν το έχετε προηγουμένως αποσυνδέσει από το ηλεκτρικό δίκτυο. Τα φθαρμένα καλώδια μπορεί να οδηγήσουν σε επαφή ηλεκτροφόρων εξαρτημάτων.

Αγγίξτε τη μονάδα εξαέρωσης/τον κύλινδρο εξαερωτήρα μόνον αφού προηγουμένως αποσυνδέσετε το εργαλείο από το ρεύμα.

Φροντίζετε πάντοτε, ώστε τα ηλεκτρικά καλώδια που χρησιμοποιούνται να προστατεύονται επαρκώς με κατάλληλη ασφάλεια.



Ο ηλεκτροκινητήρας είναι προστατευμένος έναντι της υγρασίας και του νερού. Παρ' όλα αυτά, το εργαλείο δεν επιτρέπεται να χρησιμοποιείται σε υγρό περιβάλλον ή όταν βρέχει.

Σε εξωτερικούς χώρους, χρησιμοποιήστε αποκλειστικά και μόνο καλώδια προέκτασης που διαθέτουν μόνωση από την υγρασία και είναι κατάλληλα για τη χρήση μαζί με το εργαλείο (⇒ 10.1).

Αποσυνδέστε το καλώδιο σύνδεσης τραβώντας το φικ και όχι τον κορμό του καλωδίου.

Κρατάτε τα καλώδια σύνδεσης ή προέκτασης μακριά από τα μαχαίρια/ελάσματα κατά την εξαέρωση/το σβάνισμα του χλοοτάπητα, ώστε να αποτρέψετε τις ζημιές που μπορεί να οδηγήσουν σε επαφή με ηλεκτροφόρα μέρη.

Σε περίπτωση ατυχήματος ή λειτουργικής βλάβης απενεργοποιήστε αμέσως το μηχάνημα εξαέρωσης γκαζόν και αποσυνδέστε το φικ.

Εάν το καλώδιο σύνδεσης ή προέκτασης υποστεί ζημιά κατά τη διάρκεια χρήσης του εργαλείου (π. χ. εάν περάσει από επάνω το εργαλείο) ή εάν τυλιχθεί, διακόψτε αμέσως τη λειτουργία του μηχανήματος εξαέρωσης γκαζόν και αποσυνδέστε το φικ. Ελέγξτε τα καλώδια και αντικαταστήστε τα εάν χρειάζεται.

Εάν το εργαλείο συνδεθεί σε ηλεκτρογεννήτρια, θα πρέπει να φροντίσετε να μην προκληθούν βλάβες λόγω των διακυμάνσεων τάσης.

Συνδέστε το εργαλείο μόνο σε ηλεκτρικό δίκτυο που προστατεύεται με διακόπτη διαφυγής ρεύματος, με ρεύμα απόκρισης 30 mA κατά μέγιστο. Απευθυνθείτε σε έναν ηλεκτρολόγο για περισσότερες πληροφορίες.

Για λόγους ηλεκτρικής ασφάλειας θα πρέπει το ηλεκτρικό καλώδιο να είναι πάντα σωστά τοποθετημένο στο τιμόνι.

4.3 Ενδυμασία και εξοπλισμός



Κατά την εργασία θα πρέπει να φοράτε πάντοτε κλειστά ανθεκτικά υποδήματα με αντιολισθητική σόλα. Μην εργάζεστε ποτέ εάν δεν φοράτε υποδήματα ή π.χ. όταν φοράτε πέδιλα.



Κατά τη διάρκεια της εργασίας θα πρέπει να φοράτε κατάλληλα προστατευτικά γυαλιά.



Κατά την εκτέλεση εργασιών συντήρησης και καθαρισμού καθώς και κατά τη μεταφορά του εργαλείου, φοράτε πάντα ανθεκτικά γάντια, ενώ τα μακριά μαλλιά πρέπει να δένονται και να καλύπτονται (με μαντίλι, καπέλο κ.λπ.).

Για τη χρήση του εργαλείου ο χειριστής πρέπει να φορά μακρύ παντελόνι και εφαρμοστά ρούχα.

Μην φοράτε ποτέ φαρδιά ρούχα, τα οποία μπορεί να πιαστούν στα κινητά μέρη του εργαλείου (μοχλοί χειρισμού). Επίσης, μην φοράτε κοσμήματα, γραβάτες και κασκόλ.

4.4 Μεταφορά του εργαλείου

Εργάζεστε μόνο με γάντια προκειμένου να αποφύγετε τους τραυματισμούς από τα αιχμηρά ή θερμά μέρη του εργαλείου.

Πριν από τη μεταφορά, θέστε εκτός λειτουργίας το εργαλείο, αποσυνδέστε το ηλεκτρικό καλώδιο και ακινητοποιήστε τα μαχαίρια/ελάσματα.

Μεταφέρετε το εργαλείο μόνον αφού πρώτα κρυώσει ο ηλεκτροκινητήρας.

Προσέξτε το βάρος του εργαλείου και χρησιμοποιήστε κατάλληλα βοηθήματα φόρτωσης (ράμπα φόρτωσης, ανυψωτικά).

Ασφαλίστε το εργαλείο και τα πρόσθετα εξαρτήματα που μεταφέρετε μαζί μ' αυτό (π. χ. χορτοσυλλέκτη) επάνω στην επιφάνεια φόρτωσης με μέσα στερέωσης κατάλληλων διαστάσεων (ιμάντες, σχοινιά κ.λπ.).

Κατά την ανύψωση και τη μεταφορά αποφύγετε την επαφή με τα μαχαίρια/ελάσματα.

Προσέξτε ιδιαίτερα τις υποδείξεις στο κεφάλαιο «Μεταφορά». Σ' αυτό περιγράφεται ο τρόπος ανύψωσης ή πρόσδεσης του εργαλείου. (⇒ 12.1)

Τηρείτε τους τοπικούς κανονισμούς που ορίζονται από τη νομοθεσία για τη μεταφορά του εργαλείου και ειδικότερα αυτούς που αφορούν την ασφάλεια φορτίου και τη μεταφορά αντικειμένων επάνω σε επιφάνειες φόρτωσης.

4.5 Πριν την εργασία

Θα πρέπει να εξασφαλιστεί ότι μ' αυτό το εργαλείο θα εργαστούν μόνον άτομα που γνωρίζουν τις οδηγίες χρήσης.

Προσέξτε ιδιαίτερα τις υποδείξεις στο κεφάλαιο «Κίνδυνοι από ηλεκτρικό ρεύμα» (⇒ 4.2).

Δώστε προσοχή στους τοπικούς κανονισμούς που αφορούν τους χρόνους λειτουργίας εργαλείων κήπου με ηλεκτροκινητήρα.

Δεν επιτρέπεται η χρήση του εργαλείου επάνω σε πλακοστρωμένες επιφάνειες ή επιφάνειες με χαλίκι διότι μπορεί να προκληθούν τραυματισμοί από το εκσφενδονιζόμενο υλικό.

Ελέγξτε προσεκτικά την περιοχή όπου θα χρησιμοποιήσετε το εργαλείο και απομακρύνετε πέτρες, κλαδιά, σύρματα, κόκαλα και άλλα ξένα αντικείμενα που μπορεί να εκσφενδονιστούν από το εργαλείο. Τα εμπόδια (π.χ. κομμένοι κορμοί δέντρων, ρίζες) δεν γίνονται εύκολα αντιληπτά στο ψηλό χόρτο.

Για το λόγο αυτό, μαρκάρετε πριν από την εργασία με το εργαλείο όλα τα ξένα σώματα (εμπόδια) τα οποία είναι ενσωματωμένα στο χλοοτάπητα και δεν μπορούν να απομακρυνθούν.

Πριν από τη χρήση του εργαλείου θα πρέπει να αντικατασταθούν τα φθαρμένα ή ελαττωματικά εξαρτήματα. Οι δυσανάγνωστες ή οι φθαρμένες πινακίδες υποδείξεων και προειδοποιήσεων στο εργαλείο θα πρέπει να αντικαθίστανται άμεσα. Ο αντιπρόσωπος της STIHL διαθέτει εφεδρικές αυτοκόλλητες πινακίδες και όλα τα υπόλοιπα ανταλλακτικά.

Το εργαλείο επιτρέπεται να χρησιμοποιείται μόνο όταν βρίσκεται σε κατάσταση ασφαλούς λειτουργίας. Πριν από κάθε έναρξη λειτουργίας βεβαιωθείτε ότι:

- εάν το εργαλείο έχει συναρμολογηθεί σύμφωνα με τον προβλεπόμενο τρόπο,
- εάν η μονάδα εξαέρωσης/ο κύλινδρος εξαερωτήρα (άξονας μαχαiriών, μαχαίρια/ελάσματα, βάσεις και κοχλιοσύνδεση) βρίσκεται σε άριστη κατάσταση – προσέξτε ειδικότερα για ασφαλή θέση, τυχόν ζημιές (ρωγμές ή αυλακώσεις) και φθορές,
- εάν οι προστατευτικές διατάξεις (π.χ. στόμιο εξαγωγής, περίβλημα, τιμόνι, μπάρα διακοπής του κινητήρα), βρίσκονται σε άριστη κατάσταση και λειτουργούν σωστά,

- εάν ο χορτοσυλλέκτης δεν φέρει ζημιές και έχει συναρμολογηθεί κανονικά – δεν επιτρέπεται να χρησιμοποιηθεί ελαττωματικός χορτοσυλλέκτης.

Εάν χρειαστεί, πραγματοποιήστε όλες τις απαιτούμενες εργασίες ή αναζητήστε έναν εμπορικό αντιπρόσωπο. Η STIHL προτείνει τον εμπορικό αντιπρόσωπο STIHL.

4.6 Κατά τις εργασίες

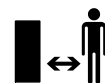

Μην εργάζεστε ποτέ όταν βρίσκονται στην επικίνδυνη περιοχή ζώα ή άλλα άτομα, και ειδικά παιδιά.

Δεν επιτρέπεται να αφαιρεθούν ή να παρακαμφθούν τα χειριστήρια και οι διατάξεις ασφαλείας που έχουν τοποθετηθεί στο εργαλείο. Ειδικότερα δεν πρέπει ποτέ να σταθεροποιείτε την μπάρα διακοπής του κινητήρα επάνω στην μπάρα του τιμονιού (π.χ. δένοντάς την).

Το τιμόνι θα πρέπει να είναι πάντα σωστά τοποθετημένο και δεν πρέπει να έχει τροποποιηθεί. Μην θέτετε ποτέ σε λειτουργία το εργαλείο όταν το τιμόνι είναι αναδιπλωμένο.

Μη στερεώνετε ποτέ αντικείμενα στο τιμόνι (π.χ. ρουχισμό εργασίας). Τα καλώδια προέκτασης δεν πρέπει να τυλίγονται γύρω από το τιμόνι.

Εργάζεστε πάντοτε με το φως της ημέρας ή σε συνθήκες καλού τεχνητού φωτισμού.

Μην εργάζεστε με το εργαλείο σε βροχή, καταιγίδα και ειδικότερα όταν υπάρχει κίνδυνος κεραυνοπληξίας.

Σε υγρό έδαφος υπάρχει αυξημένος κίνδυνος τραυματισμών λόγω περιορισμένης σταθερότητας. Θα πρέπει να εργάζεστε με ιδιαίτερη

προσοχή για να μη γλιστρήσετε. Εάν είναι δυνατό, θα πρέπει να αποφεύγεται η χρήση του εργαλείου σε υγρό έδαφος.

Μην αφήνετε το εργαλείο στη βροχή.

Θέση εργαλείου σε λειτουργία:

Θέτετε το εργαλείο σε λειτουργία πάντοτε με προσοχή, σύμφωνα με τις υποδείξεις του κεφαλαίου «Θέση του εργαλείου σε λειτουργία». (⇒ 10.)

Προσέξτε, τα πόδια σας θα πρέπει να απέχουν αρκετά από τη μονάδα εξαέρωσης/τον κύλινδρο εξαερωτήρα.

Κατά την ενεργοποίησή του το εργαλείο πρέπει να βρίσκεται σε επίπεδη επιφάνεια.

Το εργαλείο δεν επιτρέπεται να ανατραπεί πριν την ενεργοποίηση και κατά τη διαδικασία ενεργοποίησής του.

Μην θέτετε τον ηλεκτροκινητήρα σε λειτουργία εάν ο αγωγός εξαγωγής δεν είναι καλυμμένος από το στόμιο εξαγωγής ή τον χορτοσυλλέκτη.

Θα πρέπει να αποφεύγονται οι συχνές ενεργοποιήσεις εντός μικρού χρονικού διαστήματος. Ειδικά θα πρέπει να αποφεύγεται το «παιχνίδι» με το πλήκτρο ενεργοποίησης. Κίνδυνος υπερθέρμανσης του ηλεκτροκινητήρα!

Λόγω των διακυμάνσεων της τάσης που οφείλονται στη λειτουργία αυτού του εργαλείου, ενδέχεται να προκληθούν προβλήματα σε άλλες συσκευές που έχουν συνδεθεί στο ίδιο δίκτυο. Αυτό μπορεί να αντιμετωπιστεί με κατάλληλα μέτρα (π.χ. σύνδεση σε άλλο κύκλωμα από τις εν λόγω συσκευές, λειτουργία του εργαλείου σε ηλεκτρικό κύκλωμα με μικρότερη αντίσταση).

Εργασίες σε πλαγιές:

Εργάζεστε πάντα κάθετα προς τις πλαγιές και ποτέ κατά μήκος αυτών.

Εάν ο χειριστής χάσει τον έλεγχο όταν εργάζεται κατά μήκος της πλαγιάς, μπορεί να παρασυρθεί από το μηχάνημα εξαέρωσης/σβαρνίσματος του χλοοτάπητα.

Να είστε ιδιαίτερα προσεκτικοί όταν αλλάζετε πορεία σε πλαγιές και εδάφη με κλίση.

Φροντίζετε πάντα για την καλή ευστάθεια σε πλαγιές και αποφεύγετε την εργασία με το εργαλείο σε απότομες πλαγιές.

Για λόγους ασφαλείας, το εργαλείο δεν πρέπει να χρησιμοποιείται σε πλαγιές με κλίση μεγαλύτερη από 25° (46,6 %).

Κίνδυνος τραυματισμών!

Η κλίση πλαγιές κατά 25° αντιστοιχεί σε κάθετη υψομετρική διαφορά 46,6 cm σε οριζόντια επιφάνεια μήκους 100 cm.

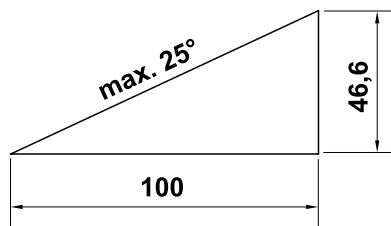

Εργασία:



Προσοχή – Κίνδυνος τραυματισμών!

Μην πλησιάζετε ποτέ τα χέρια και τα πόδια σας κοντά ή κάτω από τα περιστρεφόμενα μέρη. Μην αγγίζετε ποτέ τα περιστρεφόμενα μαχαίρια/ελάσματα. Κρατάτε πάντοτε απόσταση από το άνοιγμα εξαγωγής. Θα πρέπει να διατηρείτε την οριζόμενη απόσταση ασφαλείας από το τιμόνι.

Μην προσπαθείτε να επιθεωρήσετε τη μονάδα εξαέρωσης/τον κύλινδρο εξαερωτήρα όταν το εργαλείο βρίσκεται σε λειτουργία. Μην ανοίγετε ποτέ το στόμιο εξαγωγής ή/και μην αφαιρείτε ποτέ το χορτοσυλλέκτη, όσο τα μαχαίρια/ελάσματα περιστρέφονται. Τα περιστρεφόμενα μαχαίρια/ελάσματα μπορεί να προκαλέσουν τραυματισμούς.

Μην στηρίζετε επάνω στο εργαλείο και προσέχετε πάντα την ισορροπία σας και τη σταθερή σας θέση.

Να οδηγείτε πάντα το εργαλείο με ταχύτητα βάρδη, σε καμία περίπτωση δεν πρέπει να τρέχετε όταν εργάζεστε.

Οδηγώντας γρήγορα το εργαλείο αυξάνεται ο κίνδυνος τραυματισμών π.χ. από γλίστρημα κλπ.

Λάβετε υπόψη σας ότι τα μαχαίρια/ελάσματα κατά την εξαέρωση/το σβαρνίσμα του χλοοτάπητα έρχονται σε επαφή με το έδαφος όταν ρυθμιστεί ένα μεγάλο βάθος κοπής ή αν το εργαλείο περάσει επάνω από κάποιο σημείο ανύψωσης. Εάν τα μαχαίρια/ελάσματα έχουν ρυθμιστεί σε μεγάλο βάθος, ίσως το μηχάνημα εξαέρωσης γκαζόν να επιταχύνει αθέλητα, κάτι που μπορεί να οδηγήσει σε απώλεια του ελέγχου του εργαλείου.

Να είστε ιδιαίτερα προσεκτικοί όταν κάνετε ελιγμούς με το εργαλείο ή όταν το τραβάτε προς το μέρος σας.

Υπάρχει μεγάλος κίνδυνος να σκοντάψετε!

Μην ανασηκώνετε και μη μεταφέρετε ποτέ το εργαλείο όσο ο ηλεκτροκινητήρας βρίσκεται σε λειτουργία ή όταν το καλώδιο ρεύματος είναι συνδεδεμένο.

Τα αντικείμενα που ενδεχομένως είναι ενσωματωμένα στο χλοοτάπητα (συστήματα ποτίσματος, πάσσαλοι,

βαλβίδες νερού, βάσεις θεμελίωσης, ηλεκτρικά καλώδια, σύρματα οριοθέτησης χλοοκοπτικών μηχανημάτων κ.λπ.) πρέπει να παρακάμπτονται. Μην περνάτε ποτέ πάνω από τέτοια αντικείμενα.

Χρησιμοποιείτε το εργαλείο με ιδιαίτερη προσοχή, όταν εργάζεστε κοντά σε πλαγιές, στις άκρες του οικοπέδου, σε τάφρους και δεξαμενές. Ειδικότερα, θα πρέπει να τηρείτε επαρκή απόσταση από αυτά τα επικίνδυνα σημεία.



Δώστε προσοχή στη συνεχιζόμενη περιστροφή των μαχαιριών, θα χρειαστούν αρκετά δευτερόλεπτα για την πλήρη ακινητοποίησή τους.

Θέστε τον ηλεκτροκινητήρα εκτός λειτουργίας

- προτού ρυθμίσετε το βάθος εργασίας,
- πριν ανοίξετε το στόμιο εξαγωγής ή αφαιρέσετε το χορτοσυλλέκτη.

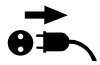

Σβήστε τον ηλεκτροκινητήρα, αποσυνδέστε το φικ από την πρίζα και βεβαιωθείτε ότι τα μαχαίρια/ελάσματα έχουν ακινητοποιηθεί τελείως,

- προτού μετακινήσετε το εργαλείο σε μια επιφάνεια που δεν έχει χόρτο,
- προτού ανασηκώσετε ή μεταφέρετε το εργαλείο,
- προτού μετακινήσετε το εργαλείο σε άλλον χώρο.

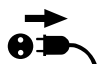

Σβήστε τον ηλεκτροκινητήρα, αποσυνδέστε το φικ από την πρίζα και βεβαιωθείτε ότι τα μαχαίρια/ελάσματα έχουν ακινητοποιηθεί τελείως,

- προτού απομακρυνθείτε από το εργαλείο ή εάν το εργαλείο δεν επιτηρείται,

– προτού απελευθερώσετε μια μονάδα εξαέρωσης/έναν κύλινδρο εξαερωτήρα που έχει φρακάρει ή όταν αφαιρείτε το κομμένο υλικό από τον αγωγό εξαγωγής,

– προτού ελέγξετε, καθαρίσετε ή εκτελέσετε εργασίες στο εργαλείο (π.χ. αναδίπλωση του τιμονιού),

– εάν έχει σημειωθεί σύγκρουση με ένα ξένο σώμα. Εξετάστε το εργαλείο για τυχόν ζημιές και εκτελέστε τις απαραίτητες επισκευές πριν ξεκινήσετε πάλι τις εργασίες με το εργαλείο.

– εάν το εργαλείο παρουσιάζει ασυνήθιστους κραδασμούς. Σε αυτήν την περίπτωση απαιτείται άμεσος έλεγχος.



Κίνδυνος τραυματισμού από ελαττωματικά εξαρτήματα!

Οι έντονοι κραδασμοί συνήθως αποτελούν ένδειξη βλάβης. Το εργαλείο δεν επιτρέπεται να τεθεί σε λειτουργία όταν η μονάδα εξαέρωσης/ο κύλινδρος εξαερωτήρα (άξονας μαχαιριών, μαχαίρια/ελάσματα, βάσεις και κοχλιοσύνδεση) παρουσιάζει ζημιές ή έχει στραβώσει.

Εάν παρατηρήσετε ασυνήθιστους κραδασμούς μετά από σύγκρουση με ένα ξένο σώμα, ελέγξτε το εργαλείο και ειδικότερα τη μονάδα εξαέρωσης/τον κύλινδρο εξαερωτήρα (άξονας μαχαιριών, μαχαίρια/ελάσματα, βάσεις και κοχλιοσύνδεση), το περιβλημά, το στόμιο εξαγωγής και τον χορτοσυλλέκτη για τυχόν ζημιές ή χαλαρωμένα εξαρτήματα και εκτελέστε τις απαιτούμενες επισκευές πριν θέσετε ξανά σε λειτουργία το εργαλείο και εργαστείτε με αυτό. Εάν δεν έχετε τις απαιτούμενες γνώσεις, θα πρέπει να απευθύνεστε πάντα σε έναν εμπορικό

αντιπρόσωπο για τις απαιτούμενες επισκευές – η STIHL προτείνει τον εμπορικό αντιπρόσωπο STIHL.

4.7 Συντήρηση, καθαρισμός, επισκευές και αποθήκευση



Πριν από κάθε εργασία στο εργαλείο, πριν από τις ρυθμίσεις και τον καθαρισμό, αλλά και πριν ελέγξετε εάν το καλώδιο σύνδεσης έχει υποστεί φθορές ή έχει μπλεχτεί κάπου, θα πρέπει να θέσετε το εργαλείο εκτός λειτουργίας, να αποσυνδέσετε το φικ και να αφήσετε τα μαχαίρια/ελάσματα να ακινητοποιηθούν τελείως.

Αφήστε το εργαλείο να κρυώσει τελείως πριν από τη φύλαξη σε κλειστούς χώρους, τις εργασίες συντήρησης και τον καθαρισμό.

Καθαρισμός:

Μετά τις εργασίες θα πρέπει ολόκληρο το εργαλείο να καθαριστεί σχολαστικά. (⇒ 11.2)

Αφαιρέστε τα συσσωρευμένα υπολείμματα με μια ξύλινη βέργα. Καθαρίστε το κάτω μέρος του εργαλείου με βούρτσα και νερό.

Μη χρησιμοποιείτε ποτέ μηχανήμα καθαρισμού υψηλής πίεσης και μην καθαρίζετε το εργαλείο κάτω από τρεχούμενο νερό (π. χ. με ένα λάστιχο ποτίσματος).

Μην χρησιμοποιείτε σκληρά καθαριστικά μέσα. Αυτά μπορούν να προκαλέσουν φθορές στα πλαστικά και τα μέταλλα, κάτι που περιορίζει την ασφαλής λειτουργία του εργαλείου STIHL.

Για να αποφύγετε τον κίνδυνο πυρκαγιάς, θα πρέπει να κρατάτε την περιοχή γύρω από τις εισαγωγές του αέρα ψύξης που βρίσκονται στα πλαίσια του εργαλείου καθαρή, π.χ. από χόρτα, άχυρα, βρύα, φύλλα ή γράσο.

Εργασίες συντήρησης:

Επιτρέπεται να εκτελεστούν μόνον οι εργασίες συντήρησης που περιγράφονται στις οδηγίες χρήσης, όλες οι άλλες εργασίες θα πρέπει να ανατεθούν στον εμπορικό αντιπρόσωπο.

Εάν δεν έχετε τις απαιτούμενες γνώσεις και τα βοηθήματα, να απευθύνεστε **πάντα** σε έναν εμπορικό αντιπρόσωπο.

Η STIHL προτείνει, οι εργασίες συντήρησης και οι επισκευές να πραγματοποιούνται μόνο από έναν εμπορικό αντιπρόσωπο STIHL.

Οι εμπορικοί αντιπρόσωποι STIHL παρακολουθούν τακτικά εκπαιδευτικά σεμινάρια και έχουν στη διάθεσή τους τις απαραίτητες τεχνικές πληροφορίες.

Χρησιμοποιήστε μόνο εργαλεία, πρόσθετο εξοπλισμό και προσαρμοζόμενα μηχανήματα που έχουν εγκριθεί από την STIHL για αυτό το εργαλείο ή αλλά τεχνικά ίδια εξαρτήματα, διαφορετικά υπάρχει κίνδυνος να προκληθούν ατυχήματα με σωματικές βλάβες και ζημιές στο εργαλείο. Εάν έχετε απορίες θα πρέπει να απευθυνθείτε σε έναν εμπορικό αντιπρόσωπο.

Τα γνήσια εργαλεία, ο πρόσθετος εξοπλισμός και τα ανταλλακτικά STIHL είναι ειδικά σχεδιασμένα για το εργαλείο και έχουν προσαρμοστεί στις ανάγκες και τις απαιτήσεις του χρήστη. Τα γνήσια ανταλλακτικά STIHL θα τα αναγνωρίσετε από τον κωδικό ανταλλακτικού STIHL, την επιγραφή STIHL και ενδεχομένως από το

αναγνωριστικό σήμα ανταλλακτικών STIHL. Στα μικρά εξαρτήματα ενδέχεται να υπάρχει μόνο το σήμα.

Διατηρείτε τα αυτοκόλλητα υποδείξεων και προειδοποιήσεων πάντοτε καθαρά και ευανάγνωστα. Τα φθαρμένα ή χαμένα αυτοκόλλητα θα πρέπει να αντικαθιστώνται με νέα γνήσια αυτοκόλλητα από τον εμπορικό αντιπρόσωπο STIHL. Σε περίπτωση που ένα εξάρτημα αντικατασταθεί από ένα νέο ανταλλακτικό, φροντίστε να τοποθετήσετε σ' αυτό τα ίδια αυτοκόλλητα.

Οι εργασίες στη μονάδα εξαέρωσης/στον κύλινδρο εξαερωτήρα θα πρέπει να γίνονται με ιδιαίτερη προσοχή και μόνο με τη χρήση χοντρών γαντιών εργασίας.

Κατά τις εργασίες στη μονάδα εξαέρωσης/στον κύλινδρο εξαερωτήρα, θα πρέπει να έχετε υπόψη σας ότι τα μαχαίρια/ελάσματα μπορούν να περιστραφούν ακόμα και όταν το φινι είναι αποσυνδεδεμένο.

Διατηρείτε πάντοτε καλά σφιγμένα όλα τα παξιμάδια, τους πείρους και τις βίδες. Έτσι θα διατηρείτε πάντα το εργαλείο σας σε άριστη λειτουργική κατάσταση.

Ελέγχετε τακτικά ολόκληρο το εργαλείο και το χορτοσυλλέκτη, ειδικότερα πριν από την αποθήκευση (π.χ. πριν από τη χειμερινή παύση εργασιών) για τυχόν φθορές και ζημιές. Για λόγους ασφαλείας θα πρέπει να αντικαταστήσετε αμέσως τα φθαρμένα τμήματα ή τα τμήματα που έχουν υποστεί ζημιά, ώστε το εργαλείο να βρίσκεται σε μια ασφαλή κατάσταση λειτουργίας.

Τα κατασκευαστικά μέρη και τα προστατευτικά συστήματα που αφαιρούνται πριν από τις εργασίες συντήρησης πρέπει αμέσως μετά την

ολοκλήρωση των εργασιών να επανατοποθετηθούν στη σωστή θέση τους.

4.8 Αποθήκευση σε μεγαλύτερα διαστήματα παύσης της λειτουργίας

Αποθηκεύστε το εργαλείο αφού κρυώσει σε ένα στεγνό και κλειστό χώρο.

Βεβαιωθείτε ότι το εργαλείο προστατεύεται από μη εξουσιοδοτημένη χρήση (π.χ. από παιδιά).

Καθαρίστε σχολαστικά το εργαλείο πριν από την αποθήκευση (π.χ. χειμερινή παύση).

Το εργαλείο θα πρέπει να φυλάσσεται μόνον σε ασφαλή για τη λειτουργία του κατάσταση.

4.9 Απόρριψη

Φροντίστε να παραδώσετε το αχρηστευμένο εργαλείο για απόρριψη σε σημείο συλλογής απορριμμάτων.

Αχρηστέψτε το εργαλείο πριν την απόρριψη. Για να αποτρέψετε τα ατυχήματα αφαιρέστε το ηλεκτρικό καλώδιο ή το καλώδιο σύνδεσης που οδηγεί από τον διακόπτη ενεργοποίησης/απενεργοποίησης στον ηλεκτροκινητήρα.

Κίνδυνος τραυματισμού από τη μονάδα εξαέρωσης/τον κύλινδρο εξαερωτήρα!

Μην αφήνετε χωρίς επιτήρηση το εργαλείο, ακόμα και όταν είναι αχρηστευμένο. Βεβαιωθείτε ότι το εργαλείο και τα μαχαίρια/ελάσματα φυλάσσονται μακριά από παιδιά.

5. Περιγραφή συμβόλων



Προσοχή!

Πριν από την πρώτη θέση σε λειτουργία διαβάστε προσεκτικά τις οδηγίες χρήσης.



Κίνδυνος τραυματισμών!

Κρατήστε τα άτομα μακριά από την επικίνδυνη περιοχή.

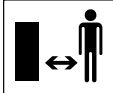

Προσοχή, κοφτερά μαχαίρια!

Κρατήστε μακριά τα δάκτυλα των χεριών και των ποδιών.

Πριν από τις εργασίες συντήρησης, ρύθμισης ή καθαρισμού ή σε περίπτωση που το καλώδιο σύνδεσης τυλιχθεί ή υποστεί ζημιά, αποσυνδέστε το φισ από την πρίζα. Τα μαχαίρια/ελάσματα περιστρέφονται ακόμα και μετά την απενεργοποίηση του ηλεκτροκινητήρα.

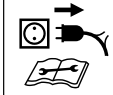

Κίνδυνος ηλεκτροπληξίας!

Κρατάτε το καλώδιο σύνδεσης μακριά από τα μαχαίρια/ελάσματα.



Κίνδυνος τραυματισμών!

Η περιστροφή των μαχαιριών/ελασμάτων συνεχίζεται για λίγο μετά την απενεργοποίηση του ηλεκτροκινητήρα.



Φοράτε προστατευτικά γυαλιά

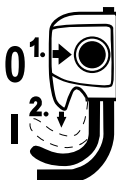

Θέστε τον ηλεκτροκινητήρα σε λειτουργία.

6. Περιεχόμενα συσκευασίας

Θέση	Περιγραφή	Τεμ.
A	Βασικό εργαλείο με συναρμολογημένη μονάδα εξαέρωσης	1
B	Πλαίσιο χορτοσυλλέκτη	1
C	Ύφασμα χορτοσυλλέκτη	1
D	Κεντρικό τμήμα τιμονιού	2
E	Κύλινδρος εξαερωτήρα	1
F	Περιστρεφόμενη χειρολαβή	4
G	Βίδες	4
H	Ροδέλα	4
I	Οδηγός καλωδίου	2
J	Βάση	1
K	Μονάδα εργαλείων για βίδες	2

Θέση	Περιγραφή	Τεμ.
-	Κλειδί άλες	1
-	Οδηγίες χρήσης	1

7. Προετοιμασία του εργαλείου για χρήση



Κίνδυνος τραυματισμών!

Προσέξτε τις υποδείξεις ασφαλείας στο κεφάλαιο «Για τη δική σας ασφάλεια». (⇒ 4.)

Όταν ανασηκώνετε το μηχάνημα εξαέρωσης γκαζόν από τη συσκευασία, ακολουθήστε τις υποδείξεις στο κεφάλαιο «Μεταφορά του εργαλείου». Φοράτε γάντια και αποφύγετε την επαφή με τα μαχαίρια/ελάσματα. (⇒ 4.4)

- Για την εκτέλεση όλων των εργασιών που περιγράφονται, τοποθετήστε το εργαλείο σε ένα επίπεδο και σταθερό δάπεδο.
- Πριν από την πρώτη χρήση, αφαιρέστε τον κύλινδρο εξαερωτήρα από την κάτω πλευρά του εργαλείου, αφαιρώντας τους δύο σφικκτήρες καλωδίου.

7.1 Τοποθέτηση τιμονιού



- Ανοίξτε τον ταχυτανυστήρα (1) και διπλώστε το κάτω τμήμα του τιμονιού (2) προς τα πίσω. Κρατήστε στο επιθυμητό ύψος και κλείστε ξανά τον ταχυτανυστήρα.
- Στερεώστε τα δύο μεσαία τμήματα του τιμονιού (D) στο κάτω τμήμα του τιμονιού (2) όπως απεικονίζεται. Τοποθετήστε τις βίδες (G) από την εξωτερική πλευρά στις προβλεπόμενες οπές και στην εσωτερική πλευρά,

περάστε πρώτα τη ροδέλα (H) και στη συνέχεια στερεώστε τα πάντα με τις περιστρεφόμενες χειρολαβές (F). Στην δεξιά εξωτερική πλευρά, τοποθετείται επιπλέον ένας οδηγός καλωδίου (I)

- Στη συνέχεια, συναρμολογήστε το επάνω τμήμα του τιμονιού (3) με τον ίδιο τρόπο στο μεσαίο τμήμα του τιμονιού (D).
- Τέλος, πιέστε το ηλεκτρικό καλώδιο (4) στους οδηγούς καλωδίων (I).

7.2 Συνδέστε το χορτοσυλλέκτη



- Περάστε το ύφασμα του χορτοσυλλέκτη (1), με την πλάκα δαπέδου προς τα κάτω, επάνω από το πλαίσιο του χορτοσυλλέκτη (2) με τον τρόπο που απεικονίζεται. Η χειρολαβή (3) θα πρέπει να βρίσκεται στην εξωτερική πλευρά του υφάσματος.
- Περάστε τα ενσωματωμένα πλαστικά προφίλ (4) επάνω από το πλαίσιο του χορτοσυλλέκτη και πιέστε τα με δύναμη.
- Κρέμασμα χορτοσυλλέκτη. (⇒ 7.5)

7.3 Αντικατάσταση της μονάδας εξαέρωσης/του κυλίνδρου εξαερωτήρα



- Θέστε τον ηλεκτροκινητήρα εκτός λειτουργίας και τραβήξτε το φιλ. (⇒ 10.4)
- Φέρτε το εργαλείο στη θέση καθαρισμού. (⇒ 11.2)

Αφαίρεση της μονάδας εξαέρωσης/του κυλίνδρου εξαερωτήρα:

- **1** Ξεβιδώστε τις βίδες (1) στη δεξιά πλευρά του εργαλείου με τη βοήθεια ενός κλειδιού άλεν (περιλαμβάνεται στο πακέτο παράδοσης).
- **2** Ανασηκώστε τη μονάδα εξαέρωσης/τον κύλινδρο εξαερωτήρα (2) στη δεξιά πλευρά.
- **3** Τραβήξτε στην αριστερή πλευρά.

Τοποθέτηση της μονάδας εξαέρωσης/του κυλίνδρου εξαερωτήρα:

-  Οι βίδες (1) πρέπει να αντικαθίστανται μετά από κάθε πέμπτη τοποθέτηση και αφαίρεση της μονάδας εξαέρωσης/του κυλίνδρου εξαερωτήρα. Ανταλλακτικά θα βρείτε στον εμπορικό αντιπρόσωπο της STIHL.
- Τοποθετήστε τη βάση (3) στο έδρανο (4) που βρίσκεται στο άκρο της μονάδας εξαέρωσης/του κυλίνδρου εξαερωτήρα (2).
- Περάστε τη μονάδα εξαέρωσης/τον κύλινδρο εξαερωτήρα στον άξονα που προεξέχει.
- Πιέστε το άλλο άκρο της μονάδας εξαέρωσης/του κυλίνδρου εξαερωτήρα με τη βάση (3), με την επίπεδη πλευρά στραμμένη προς τα έξω, στο στήριγμα του εργαλείου.
- Τοποθετήστε και σφίξτε τις βίδες (1).

7.4 Αναδίπλωση τιμονιού



Κίνδυνος σύνθλιψης!

Το τιμόνι μπορεί να διπλωθεί λύνοντας τον ταχυτανυστήρα (1) ή την περιστρεφόμενη χειρολαβή (3). Γι' αυτόν τον λόγο, κρατάτε πάντα το τιμόνι (2) στο ψηλότερο σημείο με το ένα χέρι, ενώ λύνετε τις περιστρεφόμενες χειρολαβές.

Θέση μεταφοράς – για τη μεταφορά και φύλαξη:

- Εάν χρειάζεται, αφαιρέστε τον χορτοσυλλέκτη. (⇒ 7.5)
- Κρατήστε το τιμόνι (2) στο υψηλότερο σημείο με το ένα χέρι, ανοίξτε τον ταχυτανυστήρα (1) και διπλώστε προσεκτικά το τιμόνι προς τα εμπρός ακουμπώντας το πάνω στο εργαλείο.
- Ανοίξτε τις περιστρεφόμενες χειρολαβές (3) ανάμεσα στο μεσαίο και το κάτω τμήμα του τιμονιού, ώστε να περιστρέφονται ελεύθερα, και διπλώστε το τιμόνι (2) προς τα πίσω.
- Τέλος, ανοίξτε τις περιστρεφόμενες χειρολαβές ανάμεσα στο μεσαίο και το επάνω τμήμα του τιμονιού και διπλώστε το επάνω τμήμα του τιμονιού προς τα εμπρός. Προσέξτε ώστε να μην προκληθούν φθορές στο ηλεκτρικό καλώδιο (4).

Θέση εργασίας – για την ώθηση του εργαλείου:

- Διπλώστε το τιμόνι (2) ξανά, κρατώντας το πάντα με το ένα χέρι.

- Σφίξτε τις περιστρεφόμενες χειρολαβές (3) πρώτα μεταξύ επάνω και μεσαίου τμήματος και, στη συνέχεια, μεταξύ μεσαίου και κάτω τμήματος του τιμονιού και κλείστε ξανά τον ταχυτανυστήρα (1).

7.5 Χορτοσυλλέκτης



Κρέμασμα:

- Ανοίξτε και κρατήστε ανοικτό το στόμιο εξαγωγής (1).
- Περάστε το χορτοσυλλέκτη (2) με τα ρύγχη συγκράτησης (3) στις υποδοχές (4) στην πίσω πλευρά του εργαλείου.
- Κλείστε το στόμιο εξαγωγής (1).

Ξεκρέμασμα:

- Ανοίξτε και κρατήστε ανοικτό το στόμιο εξαγωγής (1).
- Ανασηκώστε το χορτοσυλλέκτη (2) και αφαιρέστε τον προς τα πίσω.
- Κλείστε το στόμιο εξαγωγής (1).

7.6 Ρύθμιση ύψους τιμονιού



Κίνδυνος σύνθλιψης!

Το τιμόνι μπορεί να διπλωθεί λύνοντας τον ταχυτανυστήρα (1). Κρατήστε το τιμόνι (2) στο ψηλότερο σημείο με το ένα χέρι, ενώ χαλαρώνετε τον ταχυτανυστήρα.

- **1** Ανοίξτε τον ταχυτανυστήρα (1) μέχρι να περιστρέφεται ελεύθερα.
- **2** Κρατήστε το τιμόνι (2) στην επιθυμητή θέση σε μία από τις τέσσερις θέσεις ασφάλισης.
- Κλείστε τον ταχυτανυστήρα (1).

8. Υποδείξεις για την εργασία



Κίνδυνος τραυματισμών!

Ξετυλίξτε το καλώδιο αμέσως σε περίπτωση που μπλεχτεί.

Κατά την εργασία με το εργαλείο, φέρετε το καλώδιο σύνδεσης πίσω σας. Τα καλώδια σύνδεσης μπορεί να υποστούν ζημιά λόγω κάποιας απροσεξίας κατά την εξαέρωση/το σβάρνισμα του χλοοτάπητα ή να μετατραπούν σε ένα εμπόδιο στο οποίο μπορεί να σκοντάψετε. Επομένως κρύβουν έναν μεγάλο κίνδυνο ατυχημάτων. Για το λόγο αυτό εργάζεστε με τέτοιο τρόπο, ώστε το καλώδιο σύνδεσης να βρίσκεται πάντοτε στην ήδη κομμένη επιφάνεια.

8.1 Υποδείξεις για την εξαέρωση

Με την **τακτική εξαέρωση** το χόρτο γίνεται πιο ανθεκτικό στην ξηρασία, τη ζέση και το κρύο. Η ετήσια εξαέρωση του χλοοτάπητα τον καθιστά πιο ανθεκτικό στις ασθένειες, ενώ απομακρύνονται τα πατημένα σημεία του εδάφους (π.χ. από το παιχνίδι, τα πάρτι και τις γιορτές). – Θα αναπτυχθεί ένας ομοιόμορφος, πράσινος χλοοτάπητας.

Χρονική στιγμή:

Η καλύτερη εποχή για την ετήσια εξαέρωση είναι η άνοιξη. Εάν φροντίζετε μία επιφάνεια χλοοτάπητα με μηχανήμα εξαέρωσης γκαζόν πάνω από μία φορά το χρόνο, τότε δεν θα πρέπει να εξαερώνετε το γκαζόν στα μέσα του καλοκαιριού και μετά τα μέσα του φθινοπώρου.

Το χόρτο χρειάζεται μετά την εξαέρωση μερικές εβδομάδες για την αναγέννηση. Ιδανικά, η εξαέρωση θα πρέπει να γίνεται στη φάση ανάπτυξης, την άνοιξη.

Οι επιφάνειες χόρτου με έντονη άγρια βλάστηση θα πρέπει να περιποιούνται δύο φορές το χρόνο: την πρώτη φορά την άνοιξη και μια ακόμη φορά το φθινόπωρο.

Προετοιμασία της επιφάνειας χόρτου:

Πριν από την εξαέρωση, κόψτε το χόρτο σε ύψος 2 ως 3 cm.

Όσο πιο κοντό είναι κομμένο το χόρτο, τόσο καλύτερη θα είναι η εξαέρωση.

Δεν πρέπει να σπείρετε το χόρτο αμέσως, ούτε να είναι πολύ βρεγμένο ή πολύ ξερό.

Συμβουλές για ένα άριστο αποτέλεσμα εργασίας:

- Χαράξτε απλώς το έδαφος για να μην προκαλέσετε ζημιές στις ρίζες του χόρτου. (⇒ 10.5)
- Οδηγήστε το εργαλείο σε ευθείες και παράλληλες διαδρομές.
- Διατηρήστε μια σταθερή ταχύτητα εργασίας.
- Αποφύγετε να παραμένετε στο ίδιο σημείο για πολλή ώρα.
- Σε χλοοτάπητες με έντονη άγρια βλάστηση επαναλάβετε μία δεύτερη φορά την εξαέρωση, με κάθετη φορά προς τους αρχικούς διαδρόμους.

Μετά την εξαέρωση:

- Καθαρίστε σχολαστικά την επιφάνεια του χλοοτάπητα από το υλικό κάθετης κοπής.
- Ρίξτε λίπασμα στο χόρτο και σπείρετε τα γυμνά σημεία.
- Ποτίστε αρκετά την επιφάνεια του χλοοτάπητα.

8.2 Υποδείξεις για το σβάρνισμα

Πέρα από την εξαέρωση, το **σβάρνισμα** του χλοοτάπητα είναι εξίσου σημαντικό προκειμένου να έχετε ένα ομοιόμορφο, περιποιημένο γκαζόν.

Η επεξεργασία με τον κύλινδρο εξαερωτήρα «χτενίζει» το επιφανειακό στρώμα του γκαζόν. Έτσι, ο αέρας και οι θρεπτικές ουσίες εισχωρούν καλύτερα στο έδαφος και αποφεύγεται αποτελεσματικότερα η συσσώρευση της υγρασίας.

Χρονική στιγμή:

Αντίθετα από την εξαέρωση, το σβάρνισμα του χλοοτάπητα μπορεί και έχει νόημα να γίνεται κάθε εποχή του χρόνου ώστε να αποτρέπεται η συμπύκνωση της επιφάνειας.

Προετοιμασία της επιφάνειας χόρτου:

Πριν από το σβάρνισμα, κόψτε το χόρτο σε ύψος 2 ως 3 cm.

Δεν πρέπει να σπείρετε το χόρτο αμέσως, ούτε να είναι πολύ βρεγμένο ή πολύ ξερό.

Συμβουλές για ένα άριστο αποτέλεσμα εργασίας:

- Επιλογή κατάλληλου βάθους εργασίας. (⇒ 10.5)
- Οδηγήστε το εργαλείο σε ευθείες και παράλληλες διαδρομές.
- Διατηρήστε μια σταθερή ταχύτητα εργασίας.
- Αποφύγετε να παραμένετε στο ίδιο σημείο για πολλή ώρα.
- Σε χλοοτάπητες με έντονη άγρια βλάστηση επαναλάβετε μία δεύτερη φορά το σβάρνισμα, με κάθετη φορά προς τους αρχικούς διαδρόμους.

Μετά το σβάρνισμα:

- Καθαρίστε σχολαστικά την επιφάνεια του χλοοτάπητα από τα φυτικά υπολείμματα.
- Ποτίστε αρκετά την επιφάνεια του χλοοτάπητα.

8.3 Περιοχή εργασίας του χειριστή



- Κατά τη λειτουργία του ηλεκτροκινητήρα, ο χειριστής θα πρέπει να βρίσκεται πάντα εντός της περιοχής εργασίας πίσω από το τιμόνι για λόγους ασφαλείας. Θα πρέπει να διατηρείτε την οριζόμενη απόσταση ασφαλείας από το τιμόνι.
- Ο χειρισμός του μηχανήματος εξαέρωσης γκαζόν επιτρέπεται να γίνεται αποκλειστικά και μόνο από ένα άτομο. Τα άλλα άτομα θα πρέπει να παραμένουν μακριά από την επικίνδυνη περιοχή. (⇒ 4.)

8.4 Σωστή καταπόνηση του ηλεκτροκινητήρα

Το μηχανήμα εξαέρωσης γκαζόν επιτρέπεται να καταπονηθεί τόσο ώστε να μη μειώνονται αισθητά οι στροφές του ηλεκτροκινητήρα.

Εάν πέφτουν οι στροφές μειώστε την ταχύτητα προώθησης. Εάν χρειάζεται, επιλέξτε ένα χαμηλότερο βάθος εργασίας και συνεχίστε τη διαδικασία εξαέρωσης/σβαρνίσματος.

8.5 Θερμική προστασία υπερφόρτισης του ηλεκτροκινητήρα

Αν ο ηλεκτροκινητήρας για οποιονδήποτε λόγο καταπονηθεί υπερβολικά κατά τη εργασία, η θερμική προστασία υπερφόρτισης θα σβήσει αυτόματα τον ηλεκτροκινητήρα.

Πιθανές αιτίες υπερθέρμανσης:

- πολύ μεγάλη ταχύτητα προώθησης
- τα μαχαίρια/ελάσματα κόβουν πολύ βαθιά στο έδαφος
- ακατάλληλο ή πολύ μακρύ καλώδιο σύνδεσης – πτώση τάσης (⇒ 10.1)
- ανεπαρκές καθαρίσμα της εισαγωγής αέρα ψύξης

Επανεκκίνηση

Μετά από σύντομο χρόνο ψύξης μέχρι και 10 λεπτά (ανάλογα με τη θερμοκρασία περιβάλλοντος), θέστε πάλι το εργαλείο κανονικά σε λειτουργία. (⇒ 10.)

8.6 Εάν μπλοκάρει η μονάδα εξαέρωσης/ο κύλινδρος εξαερωτήρα

Θέστε αμέσως τον ηλεκτροκινητήρα εκτός λειτουργίας και αποσυνδέστε το φιλς. Μετά εξετάστε το μηχανήμα, ιδιαίτερα τη μονάδα εξαέρωσης ή τον κύλινδρο εξαερωτήρα, για τυχόν φθορές και αντιμετωπίστε την αιτία της βλάβης.

9. Συστήματα ασφαλείας

Το εργαλείο είναι εξοπλισμένο με διάφορες διατάξεις ασφαλείας για τον ασφαλή χειρισμό και την προστασία από ακατάλληλη χρήση.



Κίνδυνος τραυματισμών!

Εάν διαπιστώσετε κάποια βλάβη σε μία από τις διατάξεις ασφαλείας, δεν επιτρέπεται να θέσετε σε λειτουργία το εργαλείο. Στην περίπτωση αυτή, απευθυνθείτε σε εμπορικό αντιπρόσωπο. Η STIHL προτείνει τον εμπορικό αντιπρόσωπο STIHL.

9.1 Προστατευτικές διατάξεις

Το μηχάνημα εξαέρωσης γκαζόν είναι εξοπλισμένο με προστατευτικές διατάξεις που αποτρέπουν την ακούσια επαφή με τα μαχαίρια/ελάσματα και το υλικό κάθετης κοπής.

Σ' αυτές τις διατάξεις περιλαμβάνεται το περίβλημα, το στόμιο εξαγωγής, ο χορτοσυλλέκτης και το σωστά τοποθετημένο τιμόνι.

9.2 Χειρισμός με τα δύο χέρια

Ο ηλεκτροκινητήρας μπορεί να ενεργοποιηθεί μόνο εάν το πλήκτρο ενεργοποίησης πατηθεί και κρατηθεί πατημένο με το δεξί χέρι και μετά τραβηχθεί με το αριστερό χέρι η μπάρα διακοπής του κινητήρα προς το τιμόνι.

10. Θέση του εργαλείου σε λειτουργία

10.1 Ηλεκτρική σύνδεση του εργαλείου



Κίνδυνος ηλεκτροπληξίας!

Προσέξτε ιδιαίτερα τις υποδείξεις ασφαλείας στο κεφάλαιο «Για τη δική σας ασφάλεια» (⇒ 4.).

Εάν χρησιμοποιείτε καλώδιο προέκτασης σε καρούλι θα πρέπει να ξετυλίξετε πλήρως το καλώδιο, σε διαφορετική περίπτωση μπορεί να διαπιστωθεί μείωση της απόδοσης και υπερθέρμανση λόγω ηλεκτρικής αντίστασης.

Για τη σύνδεση επιτρέπεται να χρησιμοποιούνται τουλάχιστον καλώδια τα οποία δεν θα είναι ελαφρύτερα από τα ακόλουθα καλώδια με λαστιχένιο περίβλημα:

H07 RN-F DIN/VDE 0282

Ελάχιστη διατομή:

έως 25 m μήκος: 1,5 mm²

έως 50 m μήκος: 2,5 mm²

Οι ακροδέκτες των καλωδίων θα πρέπει να αποτελούνται από ελαστικό υλικό ή να διαθέτουν επένδυση από ελαστικό υλικό και να ανταποκρίνονται στο ακόλουθο πρότυπο:

DIN/VDE 0620

Η τάση και η συχνότητα του δικτύου θα πρέπει να συμφωνούν με τα στοιχεία που αναφέρονται στην πινακίδα ισχύος ή με τις υποδείξεις του κεφαλαίου «Τεχνικά Στοιχεία» (⇒ 17.).

Το καλώδιο τροφοδοσίας θα πρέπει να προστατεύεται από τις κατάλληλες ασφάλειες (⇒ 17.).

Αυτό το εργαλείο προορίζεται για λειτουργία σε δίκτυο ηλεκτρικής τροφοδοσίας με αντίσταση Z_{\max} στο σημείο μετάβασης (οικιακή σύνδεση) το πολύ έως **0,49 Ohm** (στα 50 Hz).

Ο χρήστης θα πρέπει να βεβαιωθεί ότι το εργαλείο λειτουργεί μόνο σε ένα δίκτυο ηλεκτρικής τροφοδοσίας που πληροί αυτές τις προδιαγραφές. Εάν χρειαστεί μπορείτε να ενημερωθείτε από την εταιρία ηλεκτροδότησης της περιοχής σας για την αντίσταση του συστήματος.

10.2 Σφιγκτήρας καλωδίου



Ο σφιγκτήρας καλωδίου εμποδίζει κατά τη διάρκεια των εργασιών την ακούσια αποσύνδεση του καλωδίου σύνδεσης και την πρόκληση βλάβης στο εργαλείο.

Το καλώδιο σύνδεσης θα πρέπει για το λόγο αυτό να είναι πάντα περασμένο στο σφιγκτήρα καλωδίου.

- Με το καλώδιο σύνδεσης (1) σχηματίστε μία θηλιά και περάστε την από το άνοιγμα (2).
- Περάστε τη θηλιά επάνω από το άγκιστρο (3) και σφίξτε την.

10.3 Ενεργοποίηση μηχανήματος εξαέρωσης γκαζόν



Κίνδυνος τραυματισμών!

Μην ανατρέπετε ποτέ το μηχάνημα εξαέρωσης γκαζόν για να ενεργοποιήσετε τον ηλεκτροκινητήρα.

- **1** Πιέστε και κρατήστε πιεσμένο το πλήκτρο ενεργοποίησης (1).

- **2** Τραβήξτε την μπάρα διακοπής του κινητήρα (2) προς το τιμόνι και κρατήστε την σε αυτήν τη θέση.
- Μπορείτε να αφήσετε το πλήκτρο ενεργοποίησης (1) μετά το πάτημα της μπάρας διακοπής του κινητήρα (2).
- Επεξεργασία επιφάνειας χόρτου.

i Όταν η μονάδα εξαέρωσης/ο κύλινδρος εξαερωτήρα ρυθμίζεται σε μεγάλο βάθος, το μηχάνημα εξαέρωσης γκαζόν ενδέχεται να ξεκινήσει απότομα κατά την εκκίνηση.

10.4 Απενεργοποίηση μηχανήματος εξαέρωσης γκαζόν



- Απελευθερώστε την μπάρα διακοπής του κινητήρα (1). Ο ηλεκτροκινητήρας και η μονάδα εξαέρωσης/ο κύλινδρος εξαερωτήρα ακινητοποιούνται μετά από λίγο.

10.5 Ρύθμιση βάθους εργασίας



Το βάθος εργασίας μπορεί να ρυθμιστεί αδιαβάθμητα.

Περιοχή ρύθμισης: **15 mm**.

- Θέστε τον ηλεκτροκινητήρα εκτός λειτουργίας. (⇒ 10.4)
- Αλλάξτε τη θέση του βάθους εργασίας (1) της μονάδας εξαέρωσης/του κυλίνδρου εξαερωτήρα γυρίζοντας την περιστρεφόμενη χειρολαβή.

δεξιόστροφα: Κατέβασμα της μονάδας εξαέρωσης/του κυλίνδρου εξαερωτήρα

αριστερόστροφα: Ανέβασμα της μονάδας εξαέρωσης/του κυλίνδρου εξαερωτήρα

Θέση μεταφοράς: Η μονάδα εξαέρωσης/ο κύλινδρος εξαερωτήρα έχει ανασηκωθεί τελείως και δεν φτάνει στο έδαφος.

Υποδείξεις:

- Ξεκινάτε πάντα τη διαδικασία εξαέρωσης/σβαρνίσματος με μικρό βάθος εργασίας. Εάν το αποτέλεσμα δεν είναι το επιθυμητό, αυξήστε σταδιακά το βάθος εργασίας.
- Η **φθορά των μαχαιριών/ελασμάτων** μπορεί να αντισταθμιστεί με την επιλογή ενός μεγαλύτερου βάθους εργασίας.
- Η ρύθμιση του μέγιστου βάθους δεν θα πρέπει να επιλέγεται όταν τα μαχαίρια/ελάσματα είναι καινούργια, επειδή οι ρίζες του χόρτου μπορεί να καταστραφούν με την εξαέρωση/το σβάρνισμα.



Το βάθος εργασίας εξαρτάται από τη φθορά των μαχαιριών/ελασμάτων και από το έδαφος. Το μηχάνημα εξαέρωσης γκαζόν πιέζεται επάνω στην επιφάνεια του χόρτου με την περιστροφή των μαχαιριών/ελασμάτων και με το ίδιο του το βάρος: στο μαλακό έδαφος η κοπή γίνεται σε μεγαλύτερο βάθος στο έδαφος, σε αντίθεση με το σκληρό έδαφος.

10.6 Εκκένωση του χορτοσυλλέκτη



Κίνδυνος τραυματισμών!

Πριν από την αφαίρεση του χορτοσυλλέκτη (1), θα πρέπει για λόγους ασφαλείας να θέσετε εκτός λειτουργίας τον ηλεκτροκινητήρα και να αποσυνδέσετε το φως.

- Ξεκρέμασμα χορτοσυλλέκτη (1). (⇒ 7.5)
- Εκκένωση υλικών κάθετης κοπής.
- Κρέμασμα χορτοσυλλέκτη (1). (⇒ 7.5)

11. Συντήρηση

11.1 Γενικά



Κίνδυνος τραυματισμών!

Προσέξτε ιδιαίτερα τις υποδείξεις ασφαλείας στο κεφάλαιο "Για τη δική σας ασφάλεια" (⇒ 4.).

Ετήσια συντήρηση από τον εμπορικό αντιπρόσωπο:

Το μηχάνημα εξαέρωσης γκαζόν θα πρέπει να ελέγχεται μία φορά ετησίως από τον εμπορικό αντιπρόσωπο. Η STIHL προτείνει τον εμπορικό αντιπρόσωπο STIHL.

11.2 Καθαρισμός εργαλείου

Χρονικό διάστημα συντήρησης:
Έπειτα από κάθε χρήση



Με την προσεκτική μεταχείριση, το εργαλείο προστατεύεται από ζημιές και επιμηκύνεται η ωφέλιμη διάρκεια ζωής του.

- Τοποθετήστε το μηχάνημα εξαέρωσης γκαζόν σε μία σταθερή, οριζόντια και ομαλή επιφάνεια.
- **Θέση καθαρισμού:**
Αφαίρεση χορτοσυλλέκτη (⇒ 7.5).
Ανοίξτε τον ταχυτανυστήρα (1) και αφήστε προς τα πίσω το τιμόνι (2).
Ανασηκώστε προσεκτικά το μηχάνημα εξαέρωσης γκαζόν από την μπροστινή πλευρά, σηκώνοντάς το από τη χειρολαβή μεταφοράς (3). Αποθέστε το εργαλείο με τον τρόπο που απεικονίζεται και αφήστε το τιμόνι στο έδαφος.
- Καθαρίστε το εργαλείο μόνο με νερό, με μία βούρτσα ή ένα πανί. Αφαιρέστε τα συσσωρευμένα υπολείμματα με μια ξύλινη βέργα. Εάν χρειαστεί χρησιμοποιήστε κάποιο ειδικό καθαριστικό (π.χ. ειδικό καθαριστικό STIHL).
- Μην στρέψετε ποτέ τη δέσμη νερού ή το μηχάνημα καθαρισμού υψηλής πίεσης σε ηλεκτρικά μέρη, όπως διακόπτες, εξαρτήματα του ηλεκτροκινητήρα, μάντες, εισαγωγές αέρα ψύξης, φλάντζες και σημεία έδρασης.
- Καθαρίστε τη μονάδα εξαέρωσης/τον κύλινδρο εξαερωτήρα.
- Καθαρίστε καλά την εισαγωγή αέρα ψύξης στα πλαϊνά του εργαλείου από τις ακαθαρσίες για να εξασφαλίσετε την επαρκή ψύξη του ηλεκτροκινητήρα.

11.3 Ηλεκτροκινητήρας και τροχοί

Ο ηλεκτροκινητήρας δεν απαιτεί συντήρηση.

Τα ρουλεμάν των τροχών δεν χρειάζονται συντήρηση.

11.4 Επάνω τμήμα του τιμονιού

Χρονικό διάστημα συντήρησης:
Πριν από κάθε χρήση

- Ελέγξτε το επάνω τμήμα του τιμονιού για τυχόν φθορές – είναι επενδεδυμένο με μονωτικό υλικό. Εάν αυτό έχει υποστεί ζημιά, μην θέτετε σε λειτουργία το μηχάνημα εξαέρωσης γκαζόν και ζητήστε από τον εμπορικό αντιπρόσωπο να αντικαταστήσει το επάνω τμήμα του τιμονιού. Η STIHL προτείνει έναν εμπορικό αντιπρόσωπο STIHL.

11.5 Μονάδα εξαέρωσης



Κίνδυνος τραυματισμών!

Τα φθαρμένα μαχαίρια μπορεί να σπάσουν και να προκαλέσουν σοβαρούς τραυματισμούς. Η συντήρηση θα πρέπει να γίνεται πάντοτε με τον τρόπο που περιγράφεται.

Χρονικό διάστημα συντήρησης:
Πριν από κάθε χρήση

- Γυρίστε προς τα επάνω το μηχάνημα εξαέρωσης γκαζόν, στη θέση καθαρισμού. (⇒ 11.2)

- Ελέγξτε τη μονάδα εξαέρωσης (αποτελούμενη από άξονα μαχαιριών, μαχαίρια, παξιμάδια, ροδέλες και χιτώνια-αποστάτες) για τυχόν φθορές, ρωγμές ή άλλες ζημιές.

Έλεγχος φθοράς:

Αντικαταστήστε τα μαχαίρια εάν το έδαφος δεν χαράσσεται ακόμα και στο μεγαλύτερο βάθος εργασίας (σκάλα 6). Αντικαθιστάτε πάντοτε ολόκληρο το σετ μαχαιριών.

Μην τροχίζετε ποτέ τα μαχαίρια!

Ζητήστε από τον εμπορικό αντιπρόσωπο να επισκευάσει ή να αντικαταστήσει τα ελαττωματικά ή φθαρμένα εξαρτήματα. Η STIHL προτείνει έναν εμπορικό αντιπρόσωπο STIHL.

11.6 Φύλαξη και χειμερινή παύση εργασιών

- Φυλάξτε το μηχάνημα εξαέρωσης γκαζόν, καθώς και την πρόσθετη μονάδα εξαέρωσης/κύλινδρο εξαερωτήρα, σε ένα στεγνό, κλειστό και καθαρό από σκόνες χώρο. Βεβαιωθείτε ότι το εργαλείο βρίσκεται μακριά από παιδιά.
- Αποθηκεύστε το μηχάνημα εξαέρωσης γκαζόν μόνο σε κατάσταση ασφαλούς λειτουργίας, εάν χρειαστεί αναδιπλώστε το τιμόνι. (⇒ 7.4)
- Διατηρήστε σφιγμένα όλα τα παξιμάδια, τους πείρους και τις βίδες, αντικαταστήστε τις υποδείξεις κινδύνου και προειδοποίησης του εργαλείου εάν έχουν γίνει δυσανάγνωστες και ελέγξτε ολόκληρο το μηχάνημα και τον χορτοσυλλέκτη για φθορές ή ζημιές. Αντικαταστήστε τα φθαρμένα ή ελαττωματικά μέρη.

- Οι βλάβες του εργαλείου θα πρέπει να αποκατασταθούν πλήρως πριν από την αποθήκευση.

Σε περίπτωση ακινητοποίησης του μηχανήματος εξαέρωσης γκαζόν για μεγαλύτερο χρονικό διάστημα (χειμερινή παύση εργασιών), θα πρέπει επιπλέον να δοθεί προσοχή στα παρακάτω σημεία:

- Καθαρίστε σχολαστικά όλα τα εξωτερικά μέρη του εργαλείου.
- Εφαρμόστε επαρκές λιπαντικό ή γράσο σε όλα τα κινητά μέρη.

12. Μεταφορά

12.1 Μεταφορά



Κίνδυνος τραυματισμών!

Πριν τη μεταφορά προσέξτε ιδιαίτερα τις υποδείξεις ασφαλείας στο κεφάλαιο «Για τη δική σας ασφάλεια». (⇒ 4.)

Κατά τη μεταφορά φοράτε πάντα κατάλληλο ρουχισμό προστασίας (υποδήματα ασφαλείας, κλειστά γάντια).

Πριν από την ανύψωση ή τη μεταφορά αποσυνδέετε πάντοτε το ηλεκτρικό καλώδιο.

Μεταφορά του εργαλείου:

- Πριν από τη μεταφορά, να θέτετε πάντοτε τη μονάδα εξαέρωσης/τον κύλινδρο εξαερωτήρα στην υψηλότερη θέση ώστε να αποφεύγονται οι τραυματισμοί και οι ζημιές στο δάπεδο. (⇒ 10.5)

- Φροντίζετε πάντα για επαρκή απόσταση των μαχαιριών/ελασμάτων από το σώμα, ιδιαίτερα από τα πόδια σας.

- Δεν πρέπει να σπρώχνετε ούτε να τραβάτε το εργαλείο σε ύψη (π.χ. σκαλιά).

- Ο χορτοσυλλέκτης πρέπει να χρησιμοποιείται αποκλειστικά για τη μεταφορά του υλικού κάθετης κοπής.

• Μεταφέρετε το μηχάνημα εξαέρωσης γκαζόν μόνοι σας:

Ανασηκώστε και μεταφέρετε το εργαλείο από την πίσω χειρολαβή μεταφοράς (1).

• Μεταφέρετε το μηχάνημα εξαέρωσης γκαζόν με τη βοήθεια

δευτέρου ατόμου: Ανασηκώστε ή μεταφέρετε το εργαλείο από την εμπρός χειρολαβή μεταφοράς (2) και από το επάνω τμήμα του τιμονιού (3) ή από το κάτω τμήμα του τιμονιού (4) εάν έχει αναδιπλωθεί το επάνω τμήμα του τιμονιού.

Πρόσδεση του εργαλείου:

- Ασφαλίστε το μηχάνημα εξαέρωσης γκαζόν, τον χορτοσυλλέκτη και την πρόσθετη μονάδα εξαέρωσης/κύλινδρο εξαερωτήρα επάνω στην επιφάνεια φόρτωσης με τα κατάλληλα μέσα στερέωσης. Μεταφέρετε το εργαλείο μόνον σε όρθια θέση, στηριζόμενο στους τροχούς.
- Στερεώστε τα σχοινιά ή τους ιμάντες στο κάτω τμήμα του τιμονιού (4) καθώς και στην πίσω χειρολαβή μεταφοράς (1). Διπλώστε το τιμόνι εάν χρειάζεται.

13. Ελαχιστοποίηση φθορών και αποφυγή βλαβών

Σημαντικές υποδείξεις σχετικά με τη συντήρηση και τη φροντίδα της ομάδας προϊόντων

Μηχάνημα εξαέρωσης γκαζόν, χειροκίνητο και ηλεκτρικό (STIHL RLE)

Η εταιρία STIHL δεν φέρει καμία ευθύνη για υλικές ζημιές και σωματικές βλάβες που θα προκληθούν από τη μη τήρηση των υποδείξεων που αναφέρονται στις οδηγίες χρήσης, και ειδικότερα αυτές που αφορούν την ασφάλεια, τον χειρισμό και τη συντήρηση, ή από τη χρήση μη εγκεκριμένων προσαρτημάτων ή ανταλλακτικών.

Παρακαλούμε τηρήστε οπωσδήποτε τις υποδείξεις που ακολουθούν, προκειμένου να αποτρέψετε τις βλάβες και την υπερβολική φθορά του εργαλείου STIHL:

1. Αναλώσιμα υλικά

Πολλά μέρη του εργαλείου STIHL, ακόμη και μετά από προβλεπόμενη χρήση, παρουσιάζουν φυσιολογική φθορά και θα πρέπει να αντικατασταθούν εγκαίρως, ανάλογα με τον τρόπο και τη διάρκεια χρήσης.

Εδώ συμπεριλαμβάνονται μεταξύ άλλων τα εξής:

- Μονάδα εξαέρωσης
- Κύλινδρος εξαερωτήρα
- Ιμάντας
- Χορτοσυλλέκτης

2. Τήρηση των υποδείξεων των οδηγιών χρήσης

Η χρήση, η συντήρηση και η αποθήκευση του εργαλείου STIHL θα πρέπει να πραγματοποιούνται προσεκτικά και με τον τρόπο που αναφέρεται σε αυτές τις οδηγίες χρήσης. Όλες οι βλάβες και οι ζημιές που προκλήθηκαν από τη μη τήρηση των υποδείξεων ασφαλείας, χειρισμού και συντήρησης, βαρύνουν αποκλειστικά και μόνο το χρήστη.

Αυτό ισχύει ειδικά για:

- ακατάλληλο καλώδιο προέκτασης (διατομή).
- λανθασμένη ηλεκτρική σύνδεση (τάση).
- μη εγκεκριμένες από τη STIHL μετατροπές του προϊόντος.
- χρήση εργαλείων ή εξαρτημάτων που είναι χαμηλής ποιότητας, ακατάλληλα ή μη εγκεκριμένα για το εργαλείο.
- μη προβλεπόμενη χρήση του προϊόντος.
- χρήση του προϊόντος σε αθλητικές δραστηριότητες ή διαγωνισμούς.
- έμμεσες ζημιές που προκαλούνται από συνεχιζόμενη χρήση του προϊόντος με ελαττωματικά εξαρτήματα.

3. Εργασίες συντήρησης

Όλες οι εργασίες που αναφέρονται στην παράγραφο «Συντήρηση» θα πρέπει να διεξάγονται σε τακτά χρονικά διαστήματα.

Σε περίπτωση που αυτές οι εργασίες δεν μπορούν να πραγματοποιηθούν από το χρήστη, θα πρέπει να δοθεί σχετική εντολή εργασιών σε έναν εμπορικό αντιπρόσωπο.

Η STIHL προτείνει, οι εργασίες συντήρησης και οι επισκευές να πραγματοποιούνται μόνο από έναν εμπορικό αντιπρόσωπο STIHL.

Οι εμπορικοί αντιπρόσωποι STIHL παρακολουθούν τακτικά εκπαιδευτικά σεμινάρια και έχουν στη διάθεσή τους τις απαραίτητες τεχνικές πληροφορίες.

Εάν δεν πραγματοποιηθούν αυτές οι εργασίες, μπορεί να προκληθούν ζημιές, για τις οποίες ευθύνεται αποκλειστικά και μόνο ο χρήστης.

Εδώ συμπεριλαμβάνονται μεταξύ άλλων:

- Ζημιές στον ηλεκτροκινητήρα λόγω ανεπαρκούς καθαρισμού της εισαγωγής αέρα ψύξης.
- Διαβρώσεις και άλλες επακόλουθες ζημιές από τη μη προβλεπόμενη σωστή αποθήκευση και φύλαξη.
- Βλάβες στο εργαλείο από τη χρήση ανταλλακτικών χαμηλής ποιότητας.
- Ζημιές λόγω μη έγκαιρης ή ανεπαρκούς συντήρησης ή ζημιές από εργασίες συντήρησης και επισκευής που δεν πραγματοποιήθηκαν στα συνεργεία των εμπορικών αντιπροσώπων.

14. Προστασία περιβάλλοντος



Το υλικό κάθετης κοπής δεν πρέπει να απορρίπτεται αλλά να διατίθεται για χώνευση.

Οι συσκευασίες, το εργαλείο και τα πρόσθετα εξαρτήματα κατασκευάζονται από ανακυκλώσιμα υλικά και θα πρέπει να απορρίπτονται ανάλογα.

Η φιλική προς το περιβάλλον απόρριψη και ο διαχωρισμός των απορριμμάτων βοηθάει στην επαναχρησιμοποίηση ανακυκλώσιμων υλικών. Για το λόγο αυτό, μετά την πάροδο της συνηθισμένης διάρκειας χρήσης, το εργαλείο θα πρέπει να παραδίδεται σε κάποιο κέντρο συλλογής υλικών. Για την απόρριψη προσέξτε ιδιαίτερα τις υποδείξεις στο κεφάλαιο «Απόρριψη». (⇒ 4.9)

Απευθυνθείτε σε ένα κέντρο ανακύκλωσης ή στον εμπορικό αντιπρόσωπο για να μάθετε πώς γίνεται η σωστή απόρριψη αυτών των προϊόντων.

15. Συνηθισμένα ανταλλακτικά

Μονάδα εξαέρωσης:
6291 700 3500

Κύλινδρος εξαερωτήρα:
6291 710 5200

Μονάδα εργαλείων για βίδες:
6291 951 3505

16. Πιστοποιητικό συμβατότητας ΕΕ

16.1 Μηχάνημα εξαέρωσης γκαζόν, χειροκίνητο και ηλεκτρικό (STIHL RLE)

STIHL Tirol GmbH
Hans Peter Stihl-Straße 5
6336 Langkampfen
Αυστρία

πιστοποιεί με αποκλειστική ευθύνη ότι το εργαλείο

Μηχάνημα εξαέρωσης γκαζόν, χειροκίνητο και ηλεκτρικό (STIHL RLE),

Εταιρεία κατασκευής **STIHL**
Τύπος RLE 240.0
Αναγνώριση σειράς 6291
εναρμονίζεται με τις παρακάτω Ευρωπαϊκές Οδηγίες:
2000/14/EC, 2002/96/EC, 2006/42/EC, 2011/65/EU, 2014/30/EU

Το προϊόν έχει σχεδιαστεί και κατασκευαστεί σύμφωνα με τα ακόλουθα πρότυπα:
EN 60335-1, EN 50636-2-92

Για την εξέλιξη και την παραγωγή των προϊόντων εφαρμόζονται τα πρότυπα στις εκδόσεις που ισχύουν κατά την ημερομηνία παραγωγής.

Εφαρμοζόμενη διαδικασία αξιολόγησης συμβατότητας:
Παράρτημα V (2000/14/EC)

Όνομα και διεύθυνση της αρχής κοινοποίησης:

TÜV Rheinland LGA Products GmbH
Tillystraße 2
D-90431 Nürnberg

Σύνταξη και φύλαξη των τεχνικών εγγράφων:
Sven Zimmermann
STIHL Tirol GmbH

Το έτος κατασκευής και ο αριθμός εργαλείου αναγράφονται στην πινακίδα ισχύος του εργαλείου.

Μετρημένη στάθμη θορύβου:
90,1 dB(A)

Εγγυημένη στάθμη θορύβου:
95 dB(A)

Langkampfen,
2019-01-02 (EEEE-MM-HH)

STIHL Tirol GmbH

Sven Zimmermann

Διευθυντής τμήματος κατασκευής

17. Τεχνικά στοιχεία

Τύπος	RLE 240.0
Αναγνώριση σειράς	6291
Κινητήρας, τύπος κατασκευής	Ηλεκτροκινητήρας
Τάση	230 V~
Λήψη ισχύος	1500 W
Συχνότητα	50 Hz
Ασφάλεια	>10 A
Κατηγορία προστασίας	II
Βαθμός προστασίας	IPX4
Διάταξη εξαέρωσης	20 σταθερά μαχαίρια
Κύλινδρος εξαερωτήρα	11 x 2 κινητά ελάσματα
Κίνηση μαχαριών εξαέρωσης/κυλίνδρου υ εξαερωτήρα	μόνιμη
Στροφές εξόδου του κινητήρα	4100 στροφές/λεπτό
Πλάτος εργασίας	34 cm

Τύπος	RLE 240.0
Βάθος εργασίας	αδιαβάθμητο, περιοχή ρύθμισης 15 mm
Ø τροχού μπροστά	140 mm
Ø τροχού πίσω	170 mm
Μήκος	131 cm
Πλάτος	56 cm
Ύψος	119 cm
Βάρος	16 kg
Χωρητικότητα χορτοσυλλέκτη	50 l

Εκπομπές θορύβου:

Σύμφωνα με την Οδηγία 2000/14/EC:

Εγγυημένη στάθμη θορύβου $L_{WA,d}$ 95 dB(A)

Σύμφωνα με την Οδηγία 2006/42/EC:

Στάθμη ηχοπίεσης στη θέση εργασίας

L_{pA} 79 dB(A)

Ανασφάλεια K_{pA} 3 dB(A)

Κραδασμοί στο χέρι:

Αναφερόμενη χαρακτηριστική τιμή ταλαντώσεων κατά EN 12096:

Τιμή μέτρησης a_{hw} 5,2 m/sec²

Αστάθεια K_{hw} 2,08 m/sec²

Μέτρηση κατά EN 20643, EN 50636-2-92

18. Εντοπισμός βλαβών

✳ αναζητήστε ενδεχομένως έναν εμπορικό αντιπρόσωπο, η STIHL προτείνει τον εμπορικό αντιπρόσωπο της STIHL.

Βλάβη:

Ο ηλεκτροκινητήρας δεν λειτουργεί

Πιθανή αιτία:

- Δεν υπάρχει τροφοδοσία τάσης
- Δεν έχει πατηθεί το πλήκτρο ενεργοποίησης
- Η μονάδα εξαέρωσης/ο κύλινδρος εξαερωτήρα έχουν μπλοκάρει
- Βλάβη στην πρίζα/καλώδιο σύνδεσης ή το διακόπτη
- Ενεργοποιήθηκε η θερμική προστασία υπερφόρτισης του ηλεκτροκινητήρα

Αντιμετώπιση:

- Έλεγχος ασφάλειας (⇒ 10.1)
- Πάτημα πλήκτρου ενεργοποίησης (⇒ 10.3)
- Καθαρίστε το περίβλημα και τον αγωγό εξαγωγής (τραβήξτε το καλώδιο από την πρίζα!) (⇒ 11.2)
- Έλεγχος ή αντικατάσταση καλωδίου/φίς/διακόπτη (⇒ 10.1), (✖)
- Αφήστε το εργαλείο να κρυώσει (⇒ 8.5), (✖)

Βλάβη:

Συχνή ενεργοποίηση ασφάλειας δικτύου

Πιθανή αιτία:

- Ακατάλληλο καλώδιο σύνδεσης
- Υπερφόρτωση δικτύου
- Το εργαλείο δέχεται μεγάλο φορτίο κατά την εργασία με μαχαίρια/ελάσματα που έχουν ρυθμιστεί σε πολύ μεγάλο βάθος

Αντιμετώπιση:

- Χρησιμοποιήστε κατάλληλο καλώδιο σύνδεσης (⇒ 10.1)
- Συνδέστε το εργαλείο σε άλλο ηλεκτρικό κύκλωμα
- Μειώστε το βάθος εργασίας και την ταχύτητα προώθησης (⇒ 10.5)

Βλάβη:

Έντονοι κραδασμοί κατά τη διάρκεια λειτουργίας

Πιθανή αιτία:

- Βλάβη μονάδας εξαέρωσης/κυλίνδρου εξαερωτήρα
- Η στερέωση του ηλεκτροκινητήρα έχει χαλαρώσει

Αντιμετώπιση:

- Ελέγξτε και επισκεύαστε τα μαχαίρια/ελάσματα, τον άξονα μαχαιριών, τη βάση, τις κοχλιοσυνδέσεις και τα έδρανα της μονάδας εξαέρωσης/του κυλίνδρου εξαερωτήρα (⇒ 11.5), (✖)
- Βιδώστε τον ηλεκτροκινητήρα (✖)

Βλάβη:

Κακό αποτέλεσμα εργασίας

Πιθανή αιτία:

- Η μονάδα εξαέρωσης/ο κύλινδρος εξαερωτήρα έχουν ρυθμιστεί πολύ βαθιά (γυμνά σημεία, μεγάλο ποσοστό χόρτου στο υλικό κάθετης κοπής)
- Η μονάδα εξαέρωσης/ο κύλινδρος εξαερωτήρα έχουν ρυθμιστεί πολύ ψηλά (αφαιρείται λίγο ή καθόλου τριχαιδές χόρτο)
- Τα μαχαίρια/ελάσματα έχουν φτάσει το όριο φθοράς
- Βλάβη ιμάντα, φθορά ή ελλειπής τάνυση

Αντιμετώπιση:

- Μείωση του βάθους εργασίας (⇒ 10.5)
- Αύξηση του βάθους εργασίας (⇒ 10.5)
- Αντικατάσταση της μονάδας εξαέρωσης/του κυλίνδρου εξαερωτήρα (⇒ 11.5), (✖)
- Αντικατάσταση ιμάντα (✖)

Βλάβη:

Τα μαχαίρια/ελάσματα δεν περιστρέφονται

Πιθανή αιτία:

- Βλάβη ιμάντα
- Βλάβη μονάδας εξαέρωσης/κυλίνδρου εξαερωτήρα

Αντιμετώπιση:

- Αντικατάσταση ιμάντα (✖)
- Επισκευή της μονάδας εξαέρωσης/του κυλίνδρου εξαερωτήρα (⇒ 11.5), (✖)

Βλάβη:

Δεν είναι δυνατή η ρύθμιση του βάθους εργασίας

Πιθανή αιτία:

- Βλάβη στην περιστρεφόμενη χειρολαβή ή το στοιχείο ρύθμισης

Αντιμετώπιση:

- Επισκευή περιστρεφόμενης χειρολαβής ή στοιχείου ρύθμισης (✖)

19. Πρόγραμμα συντήρησης

19.1 Βεβαίωση παράδοσης

Μοντέλο: _____

Αριθμός σειράς:

□	□	□	□	□	□	□	□	□
---	---	---	---	---	---	---	---	---

Ημερομηνία: □ □ □ □ □ □ □ □ □ □

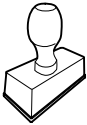

Επόμενη συντήρηση

Ημερομηνία: □ □ □ □ □ □ □ □ □ □

19.2 Βεβαίωση συντήρησης



Για την εκτέλεση των εργασιών συντήρησης παραδώστε αυτές τις οδηγίες χρήσης στον εμπορικό αντιπρόσωπο STIHL.

Αυτός θα επιβεβαιώσει στα προτυπωμένα πεδία την εκτέλεση των εργασιών συντήρησης.

 Η συντήρηση πραγματοποιήθηκε στις

 Ημερομηνία επόμενης συντήρησης

Уважаемый клиент,

мы рады, что вы выбрали изделие STIHL. Мы разрабатываем и производим продукцию высочайшего качества, соответствующую потребностям наших клиентов. Наша продукция обеспечивает высокую надежность даже при экстремальных нагрузках.

STIHL – это и высочайшее качество обслуживания. Наши представители всегда готовы провести для Вас компетентную консультацию и инструктаж, а также обеспечить обширную техническую поддержку.

Мы благодарим Вас за доверие и желаем приятных впечатлений от Вашего нового изделия STIHL.



Д-р Николас Штиль

**ВАЖНО! ПЕРЕД ПРИМЕНЕНИЕМ
ОЗНАКОМИТЬСЯ И СОХРАНИТЬ.**

1. Содержание

О пользовании данной инструкцией по эксплуатации	200	Рекомендации по боронованию газона	211
Общие сведения	200	Рабочая зона пользователя	212
Указание по чтению инструкции по эксплуатации	200	Правильная нагрузка электродвигателя	212
Варианты для различных стран	201	Устройство защиты электродвигателя от термической перегрузки	212
Описание устройства	201	Если блок аэратора/вычесывателя мха заблокирован	212
Техника безопасности	201	Защитные устройства	212
Общие сведения	201	Защитные устройства	212
Предупреждение – опасность из-за электрического тока	203	Управление обеими руками	212
Рабочая одежда и средства защиты	204	Введение устройства в работу	213
Транспортировка устройства	204	Подсоединение устройства к электрической сети	213
Перед работой	204	Ограничитель длины кабеля	213
Во время работы	205	Включение аэратора	213
Техническое обслуживание, очистка, ремонт и хранение	207	Выключение аэратора	213
Хранение при длительных перерывах в работе	208	Установка рабочей глубины	213
Утилизация	208	Опустошение травосборника	214
Описание символов	208	Техническое обслуживание	214
Комплект поставки	209	Общая информация	214
Подготовка устройства к работе	209	Очистка устройства	214
Монтаж ведущей ручки	209	Электродвигатель и колеса	214
Монтаж травосборника	209	Верхняя часть ведущей ручки	215
Замена блока аэратора/вычесывателя мха	209	Блок аэратора	215
Складывание ведущей ручки	210	Хранение и простой в зимний период	215
Травосборник	210	Транспортировка	215
Регулировка высоты ведущей ручки	210	Транспортировка	215
Рекомендации по работе	211	Сведение к минимуму износа и предотвращения повреждений	216
Рекомендации по обработке почвы аэратором	211	Охрана окружающей среды	217
		Стандартные запчасти	217
		Декларация изготовителя о соответствии директивам EU	217

Аэратор, перемещаемый вручную и работающий от сети (STIHL RLE)	217
Знаки соответствия	218
Установленный срок службы	218
Штаб-квартира STIHL	218
Дочерние компании STIHL	218
Представительства STIHL	218
Импортёры STIHL	218
Технические данные	219
Поиск неисправностей	219
График сервисного обслуживания	220
Подтверждение передачи	220
Подтверждение сервисного обслуживания	220

2. О пользовании данной инструкцией по эксплуатации

2.1 Общие сведения

Данная инструкция по эксплуатации является **переводом оригинальной инструкции по эксплуатации** производителя согласно директиве ЕС 2006/42/ЕС.

Компания STIHL постоянно работает над усовершенствованием ассортимента своей продукции, поэтому мы оставляем за собой право на изменения внешнего вида поставляемых изделий, технологии и оснащения. Вследствие этого претензии в отношении технических данных или рисунков этой брошюры не принимаются.

В данной инструкции по эксплуатации могут быть описаны модели, которые доступны не во всех странах.

Данная инструкция по эксплуатации защищена законодательством об авторском праве. Все авторские права сохраняются, в частности на тиражирование, перевод и обработку с использованием электронных систем.

2.2 Указание по чтению инструкции по эксплуатации

На рисунках и в текстах описывается определенная последовательность операций.

В данной инструкции по эксплуатации поясняются все пиктограммы, которые нанесены на устройстве.

Направление взгляда:

Направление взгляда, принятое в инструкции по эксплуатации при употреблении терминов «слева» и «справа»:

Пользователь стоит за устройством и смотрит вперед по направлению движения.

Ссылка на главу:

Для ссылок на соответствующие главы и подразделы с целью подробных объяснений используется стрелка. В следующем примере приведена ссылка на главу: (⇒ 3.)

Обозначение разделов текста:

Описанные указания могут выглядеть, как в следующих примерах.

Операции, требующие вмешательства пользователя:

- Ослабить винт (1) с помощью отвертки, нажать рукоятку (2) ...

Общее перечисление:

- Применение изделия для спортивных мероприятий или конкурсов

Тексты с дополнительной значимостью:

Разделы текста с дополнительной значимостью помечены в инструкции по эксплуатации одним из приведенных далее символов для обращения на них особого внимания.



Опасность!

Предупреждает об опасности несчастных случаев и получения тяжелых травм для людей. Требуется соблюдать определенные правила поведения и воздерживаться от нарушений.



Предупреждение!

Опасность травматизма для людей. Соблюдение определенных правил поведения предотвращает возможные или вероятные травмы.



Осторожно!

Получения легких травм или нанесения материального ущерба можно избежать, соблюдая определенные правила поведения.



Указание

Информация для оптимального использования устройства и предотвращения возможных ошибок управления.

Тексты с ссылками на рисунки:

Рисунки, поясняющие пользование устройством, находятся в самом начале инструкции по эксплуатации.

Символ фотоаппарата служит для связи рисунков на страницах с рисунками с соответствующей частью текста в инструкции по эксплуатации.



2.3 Варианты для различных стран

Компания STIHL поставляет устройства в зависимости от страны назначения с разными штекерами и выключателями.

На рисунках изображены устройства с евроштекерами, подключение устройств с другими типами штекеров к сети производится аналогичным путем.

3. Описание устройства



- 1 Верхняя часть ведущей ручки
- 2 Бугель остановки двигателя
- 3 Кнопка включения
- 4 Поворотная ручка
- 5 Держатель кабеля
- 6 Средняя часть ведущей ручки
- 7 Травосборник
- 8 Откидная крышка

- 9 Нижняя часть ведущей ручки
- 10 Быстрозажимной фиксатор
- 11 Задняя лямка
- 12 Заднее колесо
- 13 Переднее колесо
- 14 Корпус
- 15 Поворотная ручка для установки рабочей глубины
- 16 Передняя лямка
- 17 Фирменная табличка с паспортными данными и номером машины

4. Техника безопасности

4.1 Общие сведения



При работе с устройством необходимо обязательно соблюдать данные требования по технике безопасности.



Перед первым вводом в работу необходимо внимательно прочитать всю инструкцию по эксплуатации. Инструкцию по эксплуатации следует бережно сохранять для дальнейшего пользования.

Соблюдение этих мер предосторожности необходимо для обеспечения Вашей безопасности, однако их перечень не является полным. Применять устройство следует в соответствии с чувством здравого смысла и ответственности, не забывая при этом, что пользователь несет

ответственность за несчастные случаи с другими лицами или за их собственность.

Ознакомьтесь с элементами управления и особенностями применения устройства.

Работать с устройством разрешается только лицам, изучившим инструкцию по эксплуатации и имеющим навыки управления устройством. Перед первым вводом устройства в эксплуатацию пользователь должен пройти квалифицированный инструктаж, ориентированный на практический опыт. Пользователь должен пройти инструктаж по безопасному обращению с устройством у продавца или другого специалиста.

В частности, в ходе этого инструктажа пользователю следует разъяснить, что работа с устройством требует особой осмотрительности и концентрации внимания.

Даже если вы эксплуатируете данное устройство надлежащим образом, не стоит забывать про возможность возникновения остаточных рисков.



Опасность для жизни вследствие удушья!

Опасность удушья для детей во время игр с упаковочным материалом. Упаковочный материал следует непременно хранить в недоступном для детей месте.

Устройство со всем навесным оборудованием можно передавать или одалживать только тем пользователям, которые, в принципе, знакомы с данной моделью и обслуживанием устройства. Устройство необходимо передавать всегда с инструкцией по эксплуатации.

Строго запрещается пользоваться устройством детям и лицам с физическими, психическими или умственными недостатками, а также лицам, обладающим недостаточным опытом и знаниями, или лицам, которые не ознакомлены с необходимыми инструкциями.

Запрещается пользоваться устройством детям или подросткам, не достигшим 16 лет. Местные предписания могут определять минимальный возраст пользователя.

Пользоваться устройством разрешается только, находясь в хорошем физическом и психическом состоянии. Если у Вас имеются проблемы со здоровьем, то следует обратиться к врачу и выяснить, можно ли Вам работать с устройством. Запрещается работать с устройством после употребления алкогольных напитков, наркотиков или приема лекарств, которые могут оказать негативное влияние на реакции работающего.



Предупреждение! Данное устройство создает во время работы электромагнитное поле, которое при определенных обстоятельствах может негативно воздействовать на некоторые активные или пассивные медицинские импланты. Лицам, имеющим такие импланты, перед началом эксплуатации данной машины настоятельно рекомендуется проконсультироваться со своим врачом и производителем импланта.

Использование по назначению:

Устройство предназначено только для аэрации и боронования газона. Иное применение запрещено, так как может привести к опасным последствиям или повреждению устройства.

Устройство разработано для личного использования.

Внимание – опасность несчастного случая!

Из-за опасности травмирования пользователя устройство запрещается применять для следующих работ (неполный перечень):

- для подрезки веток, зеленых ограждений и кустов,
- для подрезки вьющихся растений,
- для ухода за растениями на крышах и в ящиках на балконах,
- для измельчения обрезков деревьев и кустарников;
- для очистки дорожек (всасыванием, продувкой);
- для выравнивания поверхности почвы, например, при наличии земляных холмиков, сделанных кротами;
- для транспортировки материала, образующегося при рыхлении, кроме подачи его в предназначенный для этого травосборник.

Из соображений безопасности запрещается любое изменение на устройстве, за исключением квалифицированной установки принадлежностей, допущенных компанией STIHL. Кроме того, изменения устройства приводят к лишению права на гарантийный

ремонт. Сведения о разрешенных к использованию принадлежностях вы получите у дилеров STIHL.

Запрещены изменения устройства с целью увеличения мощности или частоты вращения двигателя внутреннего сгорания или электродвигателя.

Запрещается использование устройства для транспортировки предметов, животных или людей, в особенности детей.

Особую осторожность следует проявлять при применении устройства в зонах зеленых насаждений, парках, на спортплощадках, на улицах и предприятиях лесного и сельского хозяйства.



Внимание! Опасность для здоровья вследствие вибрации! Чрезмерная нагрузка, вызванная

вибрациями, может нанести ущерб системе кровообращения и нервной системе, особенно у лиц с нарушениями кровообращения. При появлении симптомов, которые могут появиться из-за вибрационной нагрузки, необходимо обратиться к врачу.

Нижеуказанные симптомы появляются в основном в пальцах, на руках или запястных суставах (неполный перечень примеров):

- потеря чувствительности,
- боли,
- миастения,
- дисхромия кожи,
- неприятные явления формикации.

Необходимо обеими руками крепко, но без напряжения, удерживать вращающуюся ручку в предусмотренных местах.

Необходимо спланировать рабочее время так, чтобы можно было длительное время избегать чрезмерных нагрузок.

4.2 Предупреждение – опасность из-за электрического тока



Внимание – опасность поражения электрическим током!



Для обеспечения электробезопасности все компоненты, служащие для электропитания (сетевые кабели, сетевые вилки, выключатели, удлинительные кабели), не должны иметь повреждений и должны отвечать установленным требованиям.

Не разрешается использовать соединительные и удлинительные кабели, соединители и вилки, которые имеют повреждения или не отвечают установленным требованиям. Поэтому компоненты электропитания, а также соединительные и удлинительные кабели необходимо проверять на наличие повреждений и износа (ветхость) **перед каждым применением.**

Устройство следует вводить в работу только с размотанным сетевым кабелем.

При использовании кабельного барабана кабель должен быть полностью размотан перед началом эксплуатации.

Никогда не используйте поврежденный удлинительный кабель. Поврежденные кабели следует заменять новыми, нельзя производить ремонт удлинительных кабелей.

Запрещается пользоваться устройством, если кабели повреждены или изношены. В особенности проверять сетевой соединительный кабель на отсутствие признаков повреждений и старения.

Работы по техобслуживанию и ремонту сетевых кабелей разрешается выполнять только специально обученному персоналу.

Опасность поражения электрическим током!

Запрещается подключать поврежденный кабель к электросети и прикасаться к поврежденному кабелю, пока он не будет отсоединен от сети. Поврежденные кабели могут привести к контакту с работающими компонентами.

Прикасаться к блоку аэратора/вычесывателю мха можно только после отсоединения устройства от электросети.

Всегда следить за тем, чтобы используемые сетевые кабели имели достаточную защиту.



Хотя электродвигатель защищен от водяных брызг, устройство запрещается использовать во время дождя, а также в условиях влажности.

Следует использовать только удлинительные кабели во влагозащитном исполнении, подходящие для применения с устройством (⇒ 10.1).

Вилку соединительного кабеля надо вынимать из розетки, а не тянуть за соединительный кабель.

При аэрации/бороновании держать соединительные и удлинительные кабели на расстоянии от ножей/пружинных зубьев, чтобы исключить повреждения, которые могут привести к контакту с работающими компонентами.

При несчастном случае или неисправности немедленно выключить аэратор и извлечь сетевую вилку.

Если во время работы устройства соединительный или удлинительный кабель был поврежден (например, при наезде) или наматался, необходимо сразу же выключить аэратор и извлечь сетевую вилку. Проверить при необходимости заменить кабель.

Если устройство подключено к источнику питания, то необходимо следить за тем, чтобы не допустить его повреждений из-за возможных колебаний тока.

Устройство подключать только к блоку электропитания, который защищен автоматическим предохранительным выключателем, срабатывающим при появлении утечки тока (ток отключения макс. 30 мА). Более подробную информацию можно получить у электромонтажника.

Для обеспечения электробезопасности электрокабель должен быть всегда правильно установлен на вращающейся ручке.

4.3 Рабочая одежда и средства защиты



При работе всегда носить прочную обувь с нескользкой подошвой. Нельзя работать босиком или, например, в сандалиях.



Во время работ необходимо носить подходящие защитные очки.



Кроме того, во время работ по техобслуживанию и очистке, а также при транспортировке устройства следует надевать прочные перчатки, не носить распущенными длинные волосы и покрывать их (использовать головной убор, шапку и т. п.).

Работать с устройством разрешается только в длинных брюках и в плотно прилегающей одежде.

Нельзя надевать свободную одежду, которая может зацепиться за движущиеся узлы (рычаги управления), также не разрешается носить украшения, галстуки и шарфы.

4.4 Транспортировка устройства

Для предотвращения травм острыми и горячими частями устройства следует работать в перчатках.

Перед транспортировкой следует выключить устройство, отсоединить сетевую кабель и дождаться полной остановки ножей/пружинных зубьев.

Устройство следует транспортировать только при остывшем электродвигателе.

Учитывать вес устройства и при необходимости использовать для погрузки подходящие средства (погрузочные платформы, подъемные приспособления).

Устройство и транспортируемые узлы устройства (например, травосборник) должны быть зафиксированы на погрузочной платформе с помощью достаточного количества крепежных средств (ремней, тросов и т. д.).

При подъеме и переносе не прикасаться к ножам/пружинным зубьям.

Соблюдать указания, содержащиеся в главе «Транспортировка». В ней описано, как поднимать или закреплять устройство. (⇒ 12.1)

При транспортировке устройства необходимо соблюдать местные законодательные предписания, в особенности по безопасности погрузки и транспортировке предметов на погрузочных платформах.

4.5 Перед работой

Следует удостовериться, что с устройством работают только те лица, которые знакомы с инструкцией по эксплуатации.

Следует соблюдать требования главы «Опасности из-за электрического тока» (⇒ 4.2).

Необходимо соблюдать муниципальные предписания относительно срока службы устройств по уходу за садовыми участками, оснащенных электродвигателем.

Устройство запрещается использовать на мощеной или покрытой щебнем поверхности, на которой выбрасываемый устройством материал может стать причиной травм.

Тщательно осмотреть участок, на котором будет работать устройство, и убрать все камни, палки, проволоку, кости и иные посторонние предметы, которые могли бы быть захвачены вверх. В высокой траве можно не заметить препятствия (например, пни и корни деревьев).

Поэтому перед работой с устройством на газонном участке следует пометить все скрытые объекты (препятствия), которые невозможно убрать.

Перед использованием устройства следует заменять поврежденные и изношенные детали. Необходимо вовремя обновлять на устройстве нечитабельные или поврежденные наклейки с предупреждениями и указаниями об имеющихся опасностях. Новые наклейки и все остальные запасные части имеются у дилеров STIHL.

Устройство разрешается использовать только в технически безопасном состоянии. Перед каждым использованием устройства следует проверять,

- установлено ли устройство в соответствии с предписаниями,
- исправен ли блок аэратора/вычесыватель мха (ножевой вал, ножи/пружинные зубья, держатель и резьбовое соединение); в частности, необходимо проверять надежность фиксации, наличие повреждений (насечек или трещин), а также износ,

- исправны ли защитные устройства (например, откидная крышка, корпус, ведущая ручка, бугель остановки двигателя) и функционируют ли они надлежащим образом,
- полностью ли установлен травосборник и не поврежден ли он – запрещается использовать поврежденный травосборник.

В случае необходимости выполнить все требуемые работы или обратиться в специализированный центр. Компания STIHL рекомендует обращаться к дилеру STIHL.

4.6 Во время работы

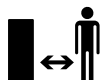

Не работать, если в опасной зоне находятся животные или люди, особенно дети.

Запрещается удалять или переключать установленные на устройстве переключающие и предохранительные устройства. В частности, ни в коем случае не фиксировать бугель остановки двигателя на стойке ведущей ручки (например, путем связывания).

Ведущая ручка всегда должна быть смонтирована надлежащим образом. Запрещается внесение изменений в ее конструкцию. Запрещается начинать работу устройства со сложной ведущей ручкой.

Ни в коем случае не закреплять предметы на ведущей ручке (например, рабочую одежду). Не допускать наматывания удлинительного кабеля вокруг ведущей ручки.

Следует работать только при дневном свете или хорошем искусственном освещении.

Нельзя работать с устройством во время дождя и грозы, особенно в случае опасности удара молнии.

При наличии влажной поверхности неустойчивое положение пользователя увеличивает опасность несчастного случая.

Следует работать, соблюдая особую осторожность, чтобы не подскользнуться. По возможности избегать применения устройства на влажной поверхности.

Не оставлять устройство под дождем.

Включение устройства:

Включение устройства следует производить с осторожностью, соблюдая указания, которые приведены в главе «Введение устройства в работу». (⇒ 10.) Ноги должны находиться на достаточном расстоянии от блока аэратора/вычесывателя мха.

При включении устройство должно стоять на ровной поверхности.

Перед включением и в процессе включения нельзя опрокидывать устройство.

Не производить включение электродвигателя, если желоб выброса не закрыт откидной крышкой или травосборником.

Необходимо избегать частых включений в течение короткого периода времени, в особенности не допускайте «игр» с кнопкой включения. Опасность перегрева электродвигателя!

В результате колебаний напряжения, вызванных этим устройством при пуске, в случае неблагоприятных параметров сети можно повредить другое оборудование, подключенное к той же

электрической цепи. Во избежание подобной ситуации необходимо принять соответствующие меры (например, подключение данного оборудования к другой электрической цепи, эксплуатация устройства в электрической цепи с более низким полным сопротивлением).

Работы на склонах:

Наклонные участки всегда обрабатывать в поперечном направлении, ни в коем случае не в продольном направлении. Если пользователь во время аэрации/боронования в продольном направлении теряет контроль, существует вероятность его попадания под работающее устройство.

Будьте особо осторожны, если Вы меняете направление движения на склоне.

Всегда следите за тем, чтобы состояние склонов было хорошим, и избегайте работ с устройством на слишком крутых склонах.

Из соображений безопасности запрещено использовать устройство на склонах крутизной более 25° (46,6 %).

Опасность получения травм!

Угол наклона 25° соответствует вертикальному подъему 46,6 см при 100 см горизонтали.

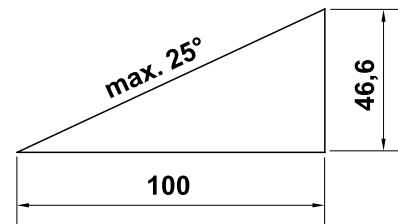

Во время работы:



Внимание – опасность получения травм!

Ни в коем случае не класть руки или ноги на вращающиеся детали или под них. Запрещается прикасаться к вращающимся ножам/пружинным зубьям. Необходимо всегда находиться на некотором расстоянии от отверстия для выброса. Всегда соблюдать безопасное расстояние от устройства, обеспеченное ведущей ручкой.

Запрещается осматривать блок аэратора/вычесыватель мха во время работы устройства. Запрещается открывать откидную крышку и/или снимать травосборник во время работы ножей/пружинных зубьев. Вращающиеся ножи/пружинные зубья могут стать причиной травмирования.

Запрещается наклоняться над устройством. Необходимо всегда сохранять равновесие и устойчивое положение.

Передвигайтесь с устройством только в темпе шага – при работе быстрое передвижение запрещено. Вследствие быстрого перемещения возрастает опасность несчастных случаев из-за спотыкания, скольжения и т. д.

Необходимо учитывать, что ножи/пружинные зубья при аэрации/бороновании в нижнем положении или при наезде на неровности еще больше сцепляются с почвой. Если ножи/пружинные зубья установлены слишком низко, возможно произвольное ускорение аэратора, что может привести к потере контроля над устройством.

Будьте особо осторожны, если Вы поворачиваете устройство или подвигаете его к себе.

Опасность споткнуться!

Запрещается поднимать или переносить устройство с работающим электродвигателем или с подключенным к электросети сетевым кабелем.

Необходимо огибать невидимые объекты на луговине (брызгальные установки для газонов, забитые в почву сваи, водяные вентили, фундаменты, электрические кабели, ограничительные провода роботов-газонокосилок и т. п.). Наезд на такие посторонние объекты запрещен.

Соблюдайте особую осторожность при использовании устройства вблизи склонов, кромок участков, канав и прудов. В частности следует выдерживать достаточное расстояние до подобных опасных зон.



Необходимо учитывать движение ножей по инерции, которое длится несколько секунд до полной остановки.

Необходимо выключать электродвигатель,

- перед тем как установить рабочую глубину;
- перед тем как открыть откидную крышку или снять травосборник.



Выключить электродвигатель, извлечь сетевой штекер и убедиться в полной остановке ножей/пружинных зубьев,

- перед тем как переместить устройство на участок, не поросший травой;

- перед тем как поднять или перенести устройство;
- перед тем как транспортировать устройство.



Выключить электродвигатель, извлечь сетевой штекер и убедиться в полной остановке ножей/пружинных зубьев:

- перед тем как оставить устройство или если устройство находится без надзора;
- перед тем как освободить заблокированный блок аэратора/вычесыватель мха или удалить заглушки с желоба выброса;
- перед тем как выполнить проверку устройства, очистку или рабочие операции на нем (например, сложить ведущую ручку);
- если произошло столкновение с посторонним предметом. Перед повторным запуском и продолжением работ следует осмотреть устройство на наличие повреждений и при необходимости произвести его ремонт.
- если у устройства появилась ненормальная вибрация. В этом случае необходимо срочно выполнить проверку.



Опасность травматизма из-за дефектных деталей!

Наличие сильной вибрации, как правило, свидетельствует о неисправности.

Запрещается включать устройство, например, с поврежденным или погнутым блоком аэратора/вычесывателем мха (ножевым валом, ножами/пружинными зубьями, держателем и резьбовым соединением).

В случае появления ненормальной вибрации или после столкновения устройства с посторонним предметом в первую очередь следует проверить блок аэратора/вычесыватель мха (ножевой вал, ножи/пружинные зубья, держатель и резьбовое соединение), корпус, откидную крышку и травосборник на наличие повреждений и плохо закрепленных деталей, а также выполнить необходимый ремонт, перед тем как снова включить устройство и продолжить работу. При отсутствии необходимых знаний следует поручать ремонт специалистам: компания STIHL рекомендует обращаться к дилерам STIHL.

4.7 Техническое обслуживание, очистка, ремонт и хранение



Перед проведением любых работ на устройстве, перед его регулировкой или очисткой, а также перед проверкой отсутствия запутанности или повреждения соединительного кабеля, необходимо выключить устройство,

извлечь сетевой штекер и дождаться полной остановки ножей/пружинных зубьев.

Перед установкой на хранение в закрытом помещении, перед работами по техническому обслуживанию и очистке следует дождаться охлаждения устройства.

Очистка:

После работы все устройство необходимо тщательно очистить. (⇒ 11.2)

Удалить прилипшие остатки деревянной палочкой. Щеткой и водой очистить нижнюю часть устройства.

Запрещается использовать аппарат для очистки высокого давления, а также промывать устройство струями воды (например, при помощи садового шланга).

Запрещается использовать агрессивные чистящие средства. Они могут повредить пластмассу и металл, что может вызвать нарушение безопасной эксплуатации устройства STIHL.

Во избежание опасности возгорания область вентиляционных отверстий сбоку от устройства следует содержать в чистоте, регулярно освобождая, например, от травы, соломы, мха, листьев или вытекшей смазки.

Работы по техническому обслуживанию:

Разрешается выполнять только те работы по техническому обслуживанию, которые описаны в данной инструкции по эксплуатации. Все другие работы должны производиться дилером.

Для получения необходимых сведений

и помощи обращайтесь **всегда** к дилеру.

Компания STIHL рекомендует выполнять работы по техническому обслуживанию и ремонту только у дилеров STIHL.

Дилеры STIHL регулярно предоставляют программы обучения и техническую информацию.

Необходимо использовать только инструменты, принадлежности или навесные устройства, допущенные STIHL для данного устройства, или технически аналогичные узлы. В ином случае нельзя исключить несчастные случаи, приводящие к получению травм или повреждению устройства. При возникновении вопросов обращаться к дилеру.

Оригинальные инструменты, принадлежности и запчасти STIHL по своим качествам оптимально соответствуют устройству и удовлетворяют требованиям пользователя. Оригинальные запасные части STIHL опознаются по номеру запасной части STIHL, по надписи STIHL и при необходимости по знаку запасных частей STIHL. На маленьких деталях знак может стоять также отдельно.

Наклейки с предупреждениями и указаниями следует всегда содержать в чистом и хорошо читабельном состоянии. Поврежденные или утерянные наклейки необходимо заменить новыми оригинальными, которые можно получить у дилеров STIHL. При замене узла или детали новым узлом или деталью, следить, чтобы новые части получили такие же наклейки, как и прежние узлы и детали.

При работе с блоком аэратора/вычесывателем мха необходимо всегда использовать прочные рабочие перчатки и соблюдать предельную осторожность.

Работая с блоком аэратора/вычесывателем мха, следует помнить о том, что вращение ножей/пружинных зубьев возможно даже при извлеченном сетевом штекере.

Для обеспечения надежной работы устройства необходимо до упора затягивать все гайки, болты и винты.

Регулярно проверяйте все устройство и травосборник на отсутствие износа и повреждений, особенно перед установкой на хранение (например, в зимний период). Из соображений безопасности необходимо сразу заменять изношенные или поврежденные детали, обеспечивая тем самым надежную работу устройства.

В случае снятия каких-либо деталей или защитных приспособлений во время проведения работ по техническому обслуживанию их необходимо немедленно снова установить на место в соответствии с предписаниями.

4.8 Хранение при длительных перерывах в работе

Остывшее устройство необходимо хранить в сухом и закрытом помещении.

Необходимо исключить вероятность пользования устройством посторонними лицами (например, детьми).

Перед установкой на хранение (например, в зимний период) устройство следует тщательно очищать.

Хранить устройство в состоянии готовности к эксплуатации.

4.9 Утилизация

Необходимо обеспечить правильную утилизацию отслужившего устройства. Перед утилизацией устройство следует привести в непригодное состояние. Во избежание несчастных случаев в первую очередь убирать сетевой кабель или электрокабель, идущий от выключателя к электродвигателю.

Опасность получения травм от блока аэратора/вычесывателя мха!

Ни в коем случае не оставлять отслужившее устройство без присмотра. Убедиться, что устройство и ножи/пружинные зубья хранятся в недоступном для детей месте.

5. Описание символов



Внимание!

Перед первым применением прочитать инструкцию по эксплуатации.

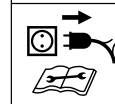
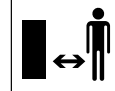

Опасность получения травм!

Запрещено присутствие посторонних лиц в зоне работ.

Осторожно: острые ножи!

Соблюдать безопасное расстояние между пальцами рук/ног и ножами. До начала работ по текущему ремонту, регулировке или очистке, а также в случае запутывания или повреждения соединительного кабеля необходимо извлечь сетевой штекер из розетки. Ножи/пружинные зубья продолжают вращаться после выключения электродвигателя.



Опасность поражения электрическим током!

Соединительный кабель следует держать на расстоянии от ножей/пружинных зубьев.



Опасность травмирования!

После выключения электродвигателя ножи/пружинные зубья продолжают вращаться по инерции.



Работать в защитных очках

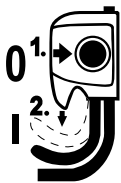

Включить электродвигатель.

6. Комплект поставки



Поз.	Наименование	Шт.
A	Базовое устройство с блоком аэратора	1
B	Каркас травосборника	1
C	Ткань травосборника	1
D	Средняя часть ведущей ручки	2
E	Вычесыватель мха	1
F	Поворотная ручка	4
G	Винт	4
H	Шайба	4
I	Держатель кабеля	2
J	Держатель	1
K	Винт блока инструментов	2
-	Ключ с внутренним шестигранником	1
-	Инструкция по эксплуатации	1

7. Подготовка устройства к работе



Опасность травмирования!

Соблюдать предписания по технике безопасности, приведенные в главе «Техника безопасности». (⇒ 4.)

При извлечении аэратора из упаковки необходимо соблюдать предписания, приведенные в главе «Транспортировка устройства». Прежде всего, следует работать в перчатках и не допускать контакта с ножами/пружинными зубьями. (⇒ 4.4)

- Для выполнения всех описанных работ устройство должно быть установлено на ровном и твердом основании.
- Перед первым использованием извлечь вычесыватель мха в нижней части устройства, сняв предварительно обе кабельные стяжки.

7.1 Монтаж ведущей ручки



- Открыть быстрозажимные фиксаторы (1) и откинуть нижнюю часть ведущей ручки (2) назад. Установить на нужную высоту и снова закрыть быстрозажимные фиксаторы.
- Закрепить обе средние части ведущей ручки (D) на нижней части ведущей ручки (2), как показано на рисунке. Для этого снаружи вставить винты (G) в соответствующие отверстия и изнутри сначала

насадить шайбу (H), а затем зафиксировать все поворотными ручками (F). Справа снаружи дополнительно еще устанавливается держатель кабеля (I)

- Затем аналогично установить верхнюю часть ведущей ручки (3) на средние части ведущей ручки (D).
- В завершение вставить электрокабели (4) в держатели кабелей (I).

7.2 Монтаж травосборника



- Натянуть ткань (1) на каркас травосборника (2) с помощью опорной плиты вниз в соответствии с рисунком. Ручка (3) должна находиться снаружи ткани.
- Надеть встроенные пластмассовые профили (4) на каркас травосборника и прижать их.
- Закрепить травосборник. (⇒ 7.5)

7.3 Замена блока аэратора/вычесывателя мха



- Отключить электродвигатель и извлечь сетевой штекер. (⇒ 10.4)
- Установить устройство в положение для чистки. (⇒ 11.2)

Демонтаж блока аэратора/вычесывателя мха

- **1** Выкрутить винты (1) с правой стороны устройства с помощью торцевого шестигранного ключа (поставляется в комплекте).

- **2** Поднять блок азратора/вычесыватель мха (2) с правой стороны.
- **3** Извлечь с левой стороны.

Монтаж блока азратора/вычесывателя мха

 Заменять винты (1) необходимо после каждого пятого процесса монтажа и демонтажа блока азратора/вычесывателя мха. Запчасти имеются в специализированном центре STIHL.

- Установить держатель (3) на опоре подшипника (4) в конце блока азратора/вычесывателя мха (2).
- Вставить блок азратора/вычесыватель мха в выступающий вал.
- Другой конец блока азратора/вычесывателя мха вставить вместе с держателем (3) в крепление на устройстве плоской стороной наружу.
- Вставить винты (1) и затянуть их.

7.4 Складывание ведущей ручки



 **Опасность защемления!** В результате ослабления быстрозажимных фиксаторов (1) или поворотных ручек (3) ведущая ручка может сложиться. Поэтому при откручивании поворотных ручек всегда следует удерживать рукой ведущую ручку (2) в крайнем верхнем положении.

Положение при транспортировке – для удобной транспортировки и компактного хранения:

- При необходимости снять травосборник. (⇒ 7.5)
- Удерживая ведущую ручку (2) в крайнем верхнем положении, открыть быстрозажимные фиксаторы (1) и осторожно положить ведущую ручку вперед на устройство.
- Открутить поворотные ручки (3) между средней и нижней частями ведущей ручки так, чтобы они свободно вращались, и откинуть ведущую ручку (2) назад.
- В последнюю очередь открутить поворотные ручки между средней и верхней частями ведущей ручки и откинуть верхнюю часть ведущей ручки вперед. При этом следить за тем, чтобы не повредить электрокабель (4).

Рабочее положение – для перемещения устройства вручную:

- Снова разложить ведущую ручку (2) и все время придерживать ее рукой.
- Сначала затянуть поворотные ручки (3) между верхней и средней частями ведущей ручки, затем между средней и нижней частями ведущей ручки и снова закрыть быстрозажимные фиксаторы (1).

7.5 Травосборник

Установка:



- Открыть откидную крышку (1) и удерживать ее.

- Подвесить травосборник (2), вставив фиксирующие выступы (3) в крепежные элементы (4) на обратной стороне устройства.
- Закрыть откидную крышку (1).

Снятие:

- Открыть откидную крышку (1) и удерживать ее.
- Приподнять травосборник (2) и снять движением назад.
- Закрыть откидную крышку (1).

7.6 Регулировка высоты ведущей ручки



 **Опасность защемления!** В результате ослабления быстрозажимных фиксаторов (1) ведущая ручка может сложиться. Поэтому при ослаблении быстрозажимных фиксаторов всегда следует удерживать рукой ведущую ручку (2) в крайнем верхнем положении.

- **1** Открыть быстрозажимные фиксаторы (1), чтобы они свободно вращались.
- **2** Установить ведущую ручку (2), как необходимо, в одно из четырех положений.
- Закрыть быстрозажимные фиксаторы (1).

8. Рекомендации по работе



Опасность травмирования!

Образующиеся переплетения кабеля следует сразу же распутывать.

При работах с устройством соединительный кабель должен находиться позади пользователя. Во время аэрации/боронования газона можно случайно обрезать соединительные кабели или споткнуться об них. В связи с этим существует большой риск несчастного случая. Поэтому работы следует выполнять таким образом, чтобы соединительный кабель был всегда хорошо виден и лежал на уже скошенном участке.

8.1 Рекомендации по обработке почвы аэратором

Благодаря **регулярной обработке аэратором** газон становится невосприимчивым к засухе, жаре и холоду. Ежегодная аэрация делает траву менее подверженной болезням; кроме того, такая обработка способствует укреплению почвы и устранению вытоптаных участков (возникших в результате игр в мяч, вечеринок или празднований). За счет этого газон равномерно зарастает зеленой травой.

Подходящее время:

Наилучшим временем для ежегодной обработки почвы аэратором является начало весны. Если газонный участок обрабатывается

аэратором чаще одного раза в год, то обработку не следует выполнять в разгар лета и во второй половине осени.

После обработки аэратором газону требуется несколько недель для восстановления. Поэтому оптимальным временем для обработки почвы аэратором является период фазы роста весной.

Газонные участки, покрытые слежавшейся травой и мхом, необходимо обрабатывать два раза в год: весной и осенью.

Подготовка газонного участка:

Перед обработкой участка аэратором следует скосить траву до высоты прикл. 2–3 см.

Чем короче подстрижен газон, тем легче его обработать.

Газон не должен быть свежесаженым, мокрым или слишком сухим.

Советы для получения оптимального рабочего результата:

- Во избежание повреждения корней травы почву следует лишь «царапать» аэратором. (⇒ 10.5)
- Перемещать устройство прямыми параллельными рядами.
- Поддерживать равномерную рабочую скорость.
- Избегать длительных задержек на одном месте.
- Газон, плотно покрытый слоем слежавшейся травы и мха, следует обработать второй раз, пройдясь по нему в поперечном направлении.

После обработки почвы аэратором:

- Удалить с газонного участка весь материал, образовавшийся при рыхлении.
- Удобрить газон, засеять не покрытые травой зоны.
- Затем обильно полить газонный участок.

8.2 Рекомендации по боронованию газона

Наряду с аэрацией, для газона также важно **боронование** для получения равномерной ухоженной поверхности.

Посредством обработки вычесывателем мха происходит вычесывание поверхностного наслоения на газоне. Таким способом улучшается всасываемость воздуха и питательных веществ из почвы, и предотвращается образование застойных сырых зон.

Подходящее время:

В отличие от аэрации процесс боронования во избежание уплотнения поверхности возможен и целесообразен в течение всего года.

Подготовка газонного участка:

Перед боронованием следует скосить траву до высоты прикл. 2–3 см.

Газон не должен быть свежесаженым, мокрым или слишком сухим.

Советы для получения оптимального рабочего результата:

- Выбрать подходящую рабочую глубину. (⇒ 10.5)

- Перемещать устройство прямыми параллельными рядами.
- Поддерживать равномерную рабочую скорость.
- Избегать длительных задержек на одном месте.
- Газон, плотно покрытый слоем слежавшейся травы и мха, следует прочесать второй раз, пройдясь по нему в поперечном направлении.

После боронования:

- Удалить с газонного участка остатки растений.
- Затем обильно полить газонный участок.

8.3 Рабочая зона пользователя



- Из соображений безопасности при работающем электродвигателе пользователь должен всегда находиться в рабочей зоне за ведущей ручкой. Всегда соблюдать безопасное расстояние от устройства, обеспеченное ведущей ручкой.
- Управлять аэратором разрешается только одному человеку, посторонним лицам запрещается находиться в опасной зоне. (⇒ 4.)

8.4 Правильная нагрузка электродвигателя

Аэратор разрешается нагружать только таким образом, чтобы частота вращения электродвигателя снижалась незначительно.

При снижающейся частоте вращения уменьшить скорость движения. В случае необходимости выбрать меньшую рабочую глубину и затем продолжить процесс аэрации/боронования.

8.5 Устройство защиты электродвигателя от термической перегрузки

Если при работе электродвигатель испытывает перегрузку, то встроенное устройство защиты от термической перегрузки автоматически отключает его.

Причины перегрузки:

- слишком высокая скорость движения,
- глубокое погружение ножей/пружинных зубьев в почву,
- неподходящий или слишком длинный соединительный кабель (падение напряжения) (⇒ 10.1),
- некачественная очистка канала охлаждающего воздуха

Повторный ввод в эксплуатацию

Примерно через 10 минут остывания (зависит от окружающей температуры) следует вновь включить устройство обычным способом. (⇒ 10.)

8.6 Если блок аэратора/вычесыватель мха заблокирован

Немедленно выключить электродвигатель и извлечь сетевой штекер. После этого осмотреть машину, прежде всего блок

аэратора или вычесыватель мха, на наличие повреждений и в случае необходимости устранить причину неисправности.

9. Защитные устройства

Для безопасного управления и защиты от неправильного использования устройство оснащено многочисленными защитными устройствами.



Опасность получения травм!

Если у одного из защитных устройств обнаруживается дефект, то работа устройства запрещена. Компания STIHL рекомендует обращаться в таком случае к дилерам STIHL.

9.1 Защитные устройства

Аэратор оснащен защитными устройствами, которые предотвращают непреднамеренный контакт с ножами/пружинными зубьями и выбрасываемым материалом, образующимся при рыхлении. Защитными устройствами считаются корпус, травосборник откидная крышка и надлежащим образом установленная ведущая ручка.

9.2 Управление обеими руками

Электродвигатель включается лишь в том случае, если правой рукой нажать кнопку включения и удерживать ее нажатой, а затем левой рукой потянуть бугель остановки двигателя к ведущей ручке.

10. Введение устройства в работу

10.1 Подсоединение устройства к электрической сети

Опасность поражения электрическим током!

Следует соблюдать предписания по технике безопасности, приведенные в главе «Техника безопасности» (⇒ 4.).

При применении кабельного барабана соединительный кабель должен быть полностью раскручен, иначе из-за электрического сопротивления могут возникнуть потери мощности и перегрев.

В качестве соединительных кабелей разрешается применять только кабели, которые имеют изоляцию не хуже, чем следующие провода в обрезиненных трубках:

H07 RN-F DIN/VDE 0282

Минимальное поперечное сечение:
до 25 м в длину: 1,5 мм²
до 50 м в длину: 2,5 мм²

Соединители соединительных кабелей должны быть выполнены из резины или обтянуты резиной и соответствовать следующему стандарту:

DIN/VDE 0620

Напряжение и частота сети должны совпадать с данными на фирменной табличке с паспортными данными или данными, приведенными в главе «Технические данные» (⇒ 17.).

Сетевой соединительный кабель должен быть достаточно защищен (⇒ 17.).

Данное устройство предназначено для эксплуатации в сети с полным сопротивлением системы $Z_{\text{макс}}$. в точке распределения (абонентское ответвление) с максимальным значением **0,49 Ом** (при 50 Гц).

Пользователь должен удостовериться, что устройство работает только в электрической сети, соответствующей указанным условиям. В случае необходимости полное сопротивление системы можно узнать в местной службе электроснабжения.

10.2 Ограничитель длины кабеля



Во время работы ограничитель длины кабеля предотвращает непреднамеренное отключение соединительного кабеля и тем самым возможное повреждение электроразъема на устройстве.

Поэтому соединительный кабель должен быть вставлен в ограничитель длины кабеля.

- Соединительный кабель (1) сложить в петлю и продеть ее в отверстие (2).
- Надеть петлю на крюк (3) и затянуть.

10.3 Включение аэратора



 **Опасность травмирования!**
Ни в коем случае не наклонять аэратор для включения электродвигателя.

- **1** Нажать кнопку включения (1) и удерживать ее нажатой.
- **2** Потянуть бугель остановки двигателя (2) к ведущей ручке и удерживать в этом положении.
- Кнопку включения (1) можно отпускать после задействия бугеля остановки двигателя (2).
- Обработать газонный участок.



В случае низкой настройки блока аэратора/вычесывателя мха при движении аэратора после запуска возможны рывки.

10.4 Выключение аэратора



- Отпустить бугель остановки двигателя (1). После кратковременного движения по инерции электродвигатель и блок аэратора/вычесывателя мха полностью останавливаются.

10.5 Установка рабочей глубины



Рабочая глубина может быть задана поэтапно.

Диапазон регулирования: **15 мм**.

- Выключить электродвигатель. (⇒ 10.4)
- Изменить положение блока аэратора/вычесывателя мха, поворачивая поворотную ручку установки рабочей глубины (1).

по часовой стрелке: опускание блока аэратора/вычесывателя мха

против часовой стрелки: подъем блока аэратора/вычесывателя мха

транспортировочное положение:
блок аэратора/вычесыватель мха полностью понят, он не входит в почву.

Примечания:

- Процесс аэрации/боронования всегда следует начинать с небольшой рабочей глубины. Если результат выполнения процесса недостаточен, то рабочую глубину следует постепенно увеличить.
- **Износ ножей/пружинных зубьев** можно компенсировать за счет выбора большей рабочей глубины.
- С новыми ножами/пружинными зубьями нельзя выбирать самую низкую настройку, поскольку в этом случае корни травы могут быть повреждены при аэрации/бороновании.



Рабочая глубина зависит от износа ножей/пружинных зубьев и типа почвы. Аэратор погружается в почву за счет вращения ножей/пружинных зубьев, а также под действием собственного веса, поэтому на газонах с мягкой почвой он глубже входит в почву, чем на более твердой поверхности.

10.6 Опустошение травосборника



Опасность травмирования!

Из соображений безопасности перед снятием травосборника (1) выключить электродвигатель и извлечь сетевой штекер.

- Отсоединить травосборник (1).
(⇒ 7.5)

- Выгрузить материал, образующийся при рыхлении.
- Закрепить травосборник (1). (⇒ 7.5)

11. Техническое обслуживание

11.1 Общая информация



Опасность получения травм!

Следует соблюдать предписания по технике безопасности в главе «Техника безопасности» (⇒ 4.).

Ежегодное техническое обслуживание у дилера:

Аэратор следует ежегодно проверять у дилера. Компания STIHL рекомендует обращаться к дилеру STIHL.

11.2 Очистка устройства

Периодичность технического обслуживания: после каждого применения

Тщательный уход за устройством защищает его от повреждений и увеличивает срок службы.

- Поставить аэратор на твердое горизонтальное и ровное основание.
- **Положение для очистки:**
Снятие травосборника (⇒ 7.5). Открыть быстрозажимные фиксаторы (1) и отвести ведущую ручку (2) назад. Осторожно перевернуть аэратор, подняв его за переднюю лямку (3). Положить устройство, как показано на рисунке, ведущей ручкой на поверхность.



- Очищать устройство следует только водой, щеткой или тряпкой. Удалить прилипшие остатки деревянной палочкой. При необходимости использовать специальный очиститель (например, специальный очиститель STIHL).
- Ни в коем случае не использовать аппарат для очистки струями высокого давления и не направлять струю воды на компоненты электрооборудования, например, выключатели, детали электродвигателя, клиновой ремень, каналы охлаждающего воздуха уплотнения и опорные места.
- Очистить блок аэратора/вычесыватель мха.
- Чтобы обеспечить достаточное охлаждение электродвигателя, следует очищать от загрязнений канал воздушного охлаждения устройства сбоку.

11.3 Электродвигатель и колеса

Электродвигатель не требует технического обслуживания.

Подшипники колес не требуют технического обслуживания.

11.4 Верхняя часть ведущей ручки

Периодичность технического обслуживания:
перед каждым применением

- Проверить верхнюю часть ведущей ручки на отсутствие повреждений: она имеет изолирующее покрытие. Если это покрытие повреждено, не включать аэратор и обратиться к дилеру для замены верхней части ведущей ручки. Компания STIHL рекомендует обращаться к дилеру STIHL.

11.5 Блок аэратора



Опасность получения травм!

Изношенные ножи могут сломаться и стать причиной получения серьезных травм. Поэтому техобслуживание ножей необходимо выполнять в строгом соответствии с описанием.

Периодичность технического обслуживания:
перед каждым применением

- Перевернуть аэратор в положение для очистки. (⇒ 11.2)
- Проверить блок аэратора (состоящий из ножевого вала, ножей, гаек, шайб и промежуточных втулок) на отсутствие износа, фиксированное положение, отсутствие трещин и других повреждений.

Контроль износа:

Ножи необходимо заменять, если почва не разрыхляется даже при максимальной рабочей глубине (уровень 6). Ножи необходимо всегда

заменять комплектом.

Ни в коем случае не затачивать ножи!

Ремонт и замену неисправных или изношенных деталей следует выполнять дилеру. Компания STIHL рекомендует обращаться к дилеру STIHL.

11.6 Хранение и простой в зимний период

- Аэратор, а также дополнительный блок аэратора/вычесыватель мха следует хранить в сухом закрытом и непыльном помещении. Устройство должно храниться в недоступном для детей месте.
- Аэратор следует помещать на хранение только в состоянии готовности к эксплуатации, при необходимости сложив ведущую ручку. (⇒ 7.4)
- Следует затянуть все гайки, болты и винты до упора, обновить ставшие неразборчивыми предупреждения и указания об имеющихся опасностях на устройстве, проверить всю машину и травосборник на отсутствие износа и повреждений. Заменить изношенные или поврежденные детали.
- Имеющиеся неисправности устройства следует устранять перед его установкой на хранение.

При длительном простое аэратора (в зимний период) соблюдать также следующие моменты:

- Тщательно очистить все наружные части устройства.

- Хорошо смазать все подвижные детали.

12. Транспортировка

12.1 Транспортировка



Опасность получения травм!

Перед транспортировкой соблюдать требования главы «Техника безопасности». (⇒ 4.) При перемещении всегда носить подходящую защитную одежду (защитные ботинки, прочные перчатки). Перед подъемом или переносом всегда отсоединять сетевой кабель.

Перенос устройства:

- Перед транспортировкой всегда устанавливать блок аэратора/вычесыватель мха в крайнее верхнее положение во избежание травмирования, а также повреждения грунта. (⇒ 10.5)
- Пользователь должен всегда находиться на достаточном расстоянии от ножей/пружинных зубьев, следить в особенности за положением ступней и ног.
- Не толкать и не тащить устройство по лестницам и иным подъемным поверхностям.
- Для транспортировки материала, образующегося при рыхлении, разрешается использовать только травосборник.

- **Перенос аэратора одним человеком:** поднять и нести устройство за заднюю лямку (1).
- **Перенос аэратора вдвоем:** поднять устройство за переднюю лямку (2) и нести за верхнюю часть ведущей ручки (3) либо за нижнюю часть ведущей ручки (4), если верхняя часть ведущей ручки сложена.

Крепление устройства:

- аэратор, травосборник и дополнительный блок аэратора/вычесыватель мха следует фиксировать на погрузочной платформе с помощью подходящих средств крепления. Транспортировка разрешается только в том случае, если устройство стоит на колесах.
- Следует крепить тросы или ремни за нижнюю часть ведущей ручки (4), а также за заднюю лямку (1). При необходимости сложить ведущую ручку.

13. Сведение к минимуму износа и предотвращение повреждений

Важные указания по техническому обслуживанию и уходу для следующих групп изделий

Аэратор, перемещаемый вручную и работающий от сети (STIHL RLE)

Компания STIHL не несет никакой ответственности за получение травм и нанесение материального ущерба, которые произошли вследствие несоблюдения инструкции по эксплуатации, в особенности в отношении безопасности, управления и технического обслуживания, или в

результате использования не допущенных навесных узлов или неоригинальных запчастей.

Для предотвращения возникновения повреждений или чрезмерного износа деталей Вашего устройства STIHL обязательно соблюдайте следующие важные указания:

1. Быстроизнашивающиеся компоненты

Некоторые детали устройства STIHL даже при использовании их по назначению подвергаются нормальному износу и их необходимо своевременно заменять в зависимости от вида и продолжительности эксплуатации.

К ним относятся:

- Блок аэратора
- Вычесыватель мха
- Клиновой ремень
- Травосборник

2. Соблюдение предписаний данной инструкции по эксплуатации

Использование, техническое обслуживание и хранение устройства STIHL должны осуществляться точно так, как описано в данной инструкции по эксплуатации. Пользователь сам несет ответственность за все повреждения и ущерб, вызванные несоблюдением предписаний по технике безопасности, указаний по управлению устройством и техническому обслуживанию.

Это, в первую очередь, распространяется на:

- Неверно определенные параметры удлинителя (поперечное сечение).

- Неправильное подключение к электрической сети (напряжение).
- Технические изменения изделия, несогласованные с компанией STIHL.
- Применение инструментов или принадлежностей, которые не допущены или не пригодны для устройства, или являются низкокачественными.
- Использование изделия не в соответствии с назначением.
- Применение изделия во время спортивных мероприятий или конкурсов.
- Косвенные убытки в результате последующего использования изделия с неисправными деталями.

3. Работы по техническому обслуживанию

Все работы, приведенные в разделе «Техническое обслуживание», должны выполняться регулярно.

Если эти работы пользователь не может производить самостоятельно, то необходимо обратиться к дилеру.

Компания STIHL рекомендует выполнять работы по техническому обслуживанию и ремонты только у дилера STIHL.

Дилеры STIHL регулярно предоставляют программы обучения и техническую информацию.

В случае ущерба из-за повреждений вследствие невыполненных работ по техническому обслуживанию ответственность несет пользователь.

К таким повреждениям относятся:

- Повреждения электродвигателя вследствие некачественной очистки канала охлаждающего воздуха.
- Коррозийные повреждения и другие последствия неправильного хранения.
- Повреждения устройства в результате применения некачественных запчастей.
- Повреждения вследствие несвоевременности или недостаточности технического обслуживания или работ по техническому обслуживанию и ремонту, которые производились неуполномоченными специалистами не в специализированных мастерских.

14. Охрана окружающей среды



Материалы, образующиеся при рыхлении, не являются отходами, их следует использовать для приготовления компоста.

Упаковка, устройство и принадлежности изготовлены из материалов, пригодных для вторичного использования.

Раздельная утилизация оставшихся материалов, удовлетворяющая экологическим требованиям, обеспечивает многократное применение материалов. По этой причине после окончания предписанного срока службы устройство следует отправлять в пункт утилизации. При утилизации соблюдать данные, приведенные в главе «Утилизация». (⇒ 4.9)

Информацию о правильной утилизации отходов можно получить в центре по утилизации или специализированном центре.

15. Стандартные запчасти

Блок азратора:
6291 700 3500

Вычесыватель мха:
6291 710 5200

Винты блока инструментов:
6291 951 3505

16. Декларация изготовителя о соответствии директивам EU

16.1 Аэратор, перемещаемый вручную и работающий от сети (STIHL RLE)

STIHL Tirol GmbH
Hans Peter Stihl-Straße 5
6336 Langkampfen
Австрия

заявляет под собственную ответственность, что машина

Аэратор, перемещаемый вручную и работающий от сети (STIHL RLE),

Заводская марка	STIHL
Тип	RLE 240.0
Серийный номер	6291

соответствует следующим директивам Европейского Сообщества (ЕС):
2000/14/EC, 2002/96/EC, 2006/42/EC,
2011/65/EU, 2014/30/EU

Изделие было разработано в соответствии со следующими нормами:
EN 60335-1, EN 50636-2-92

Процессы разработки и производства изделий регламентированы стандартами в редакции, действующей на момент проведения этих работ.

Примененный метод оценки соответствия директивам:
Приложение V (2000/14/EC)

Название и адрес принимавшей участие инстанции:

TÜV Rheinland LGA Products GmbH
Tillystraße 2
D-90431 Nürnberg

Составление и хранение технической документации:
Свен Циммерманн
STIHL Tirol GmbH

Год выпуска и номер машины указаны на фирменной табличке устройства с паспортными данными.

Измеренный уровень шума:
90,1 дБ(А)

Гарантированный уровень шума:
95 дБ(А)

Лангкампфен,
2019-01-02 (ГГГГ-ММ-ДД)

STIHL Tirol GmbH

Sven Zimmermann

Руководитель конструкторского отдела

16.2 Знаки соответствия



Сведения о сертификатах ЕАС и декларациях соответствия, подтверждающих выполнение технических правил и требований Таможенного союза, представлены на сайтах www.stihl.ru/eac или могут быть затребованы по телефону в соответствующем местном представительстве STIHL.



Технические правила и требования для Украины выполнены.

16.3 Установленный срок службы

Полный установленный срок службы – до 30 лет.

Для выработки установленного срока службы необходимы своевременное техническое обслуживание и уход согласно руководству по эксплуатации.

16.4 Штаб-квартира STIHL

ANDREAS STIHL AG & Co. KG
Badstrasse 115
71336 Waiblingen

Германия

16.5 Дочерние компании STIHL

В Российской Федерации:

ООО «АНДРЕАС ШТИЛЬ МАРКЕТИНГ»
ул. Тамбовская, дом 12, лит В, офис 52
192007 Санкт-Петербург, Россия
Горячая линия: +7 800 4444 180
Эл. почта: info@stihl.ru

УКРАИНА

ТОВ «Андреас Штіль»
вул. Антонова 10, с. Чайки
08135 Київська обл., Україна
Телефон: +38 044 393-35-30
Факс: +380 044 393-35-70
Эл. почта: info@stihl.ua
www.stihl.ua
Гаряча лінія: +38 0800 501 930

16.6 Представительства STIHL

В Белоруссии:

Представительство
ANDREAS STIHL AG & Co. KG
ул. К. Цеткин, 51-11а
220004 Минск, Беларусь
Горячая линия: +375 17 200 23 76

В Казахстане:

Представительство
ANDREAS STIHL AG & Co. KG
ул. Шагабудинова, 125А, оф. 2
050026 Алматы, Казахстан
Горячая линия: +7 727 225 55 17

16.7 Импортёры STIHL

В Российской Федерации:

ООО «ШТИЛЬ ЗЮДВЕСТ»
тер. отдел. №2 Аф «Солнечная», д. 7/2
350000 Краснодар, Россия

ООО «ЭТАЛОН»

лин. 5-я В.О., дом 32, лит. Б
199004 Санкт-Петербург

ООО «ПРОГРЕСС»

ул. Маленковская, д. 32, стр. 2
107113 Москва, Россия

ООО «АРНАУ»

ул. Космонавта Леонова, д. 64 А, п. В
236023 Калининград, Россия

ООО «ИНКОР»

ул. Павла Корчагина, д. 1Б
610030 Киров, Россия

ООО «УРАЛТЕХНО»

ул. Карьерная, дом 2, оф. 202
620030 Екатеринбург, Россия

ООО «ТЕХНОТОРГ»

ул. Парашютная, д. 15
660121 Красноярск, Россия

ООО «ЛЕСОТЕХНИКА»

ул. Чапаева, дом 1, оф. 39
664540 с. Хомутово, Россия

УКРАИНА

ТОВ «Андреас Штіль»
вул. Антонова 10, с. Чайки
08135 Київська обл., Україна

В Белоруссии:

ООО «ПИЛАКОС»
ул. Тимирязева 121/4 офис 6
220020 Минск, Беларусь

УП «Беллесэкспорт»
ул. Скрыганова 6, 403
220073 Минск, Беларусь

В Казахстане:

ИП «ВОРОНИНА Д.И.»
пр. Райымбека 312
050005 Алматы, Казахстан

КИРГИЗИЯ

ОсОО «Муза»
ул. Киевская 107
720001 Бишкек, Киргизия

АРМЕНИЯ

ООО «ЮНИТУЛЗ»
ул. Г. Парпеци 22
0002 Ереван, Армения

17. Технические данные

Тип	RLE 240.0
Серийный номер	6291
Двигатель, тип	электродвиг.
Напряжение	230 В~
Потребляемая мощность	1500 Вт
Частота	50 Гц
Предохранитель	>10 А
Класс защиты	II
Вид защиты	IPX4
Блок аэратора	20 неподвижных ножей
Вычесыватель мха	11 x 2 подвижных пружинных зубьев

Тип	RLE 240.0
Привод ножей аэратора/вычесывателя мха	постоян.
Частота вращения двигателя	4100 об/мин
Ширина захвата	34 см
Рабочая глубина	плавн., диапазон регул. 15 мм
Диаметр передних колес	140 мм
Диаметр задних колес	170 мм
Длина	131 см
Ширина	56 см
Высота	119 см
Вес	16 кг
Объем травосборника	50 л

Акустическая эмиссия:

В соответствии с директивой 2000/14/ЕС:

Гарантированный уровень звука мощности $L_{WA,d}$ 95 дБ(А)

В соответствии с директивой 2006/42/ЕС:

Уровень звука на рабочем месте L_{pA} 79 дБ(А)

Погрешность K_{pA} 3 дБ(А)

Вибрация, передав. на кисти/руки:

Заданное значение вибрации согласно EN 12096:

Замеренное значение a_{rw} 5,2 м/с²

Погрешность K_{rw} 2,08 м/с²

Замер согласно EN 20643, EN 50636-2-92

18. Поиск неисправностей

- ✘ При необходимости обращаться к дилеру, компания STIHL рекомендует дилера STIHL.

Неисправность:

Электродвигатель не запускается

Возможная причина:

- Отсутствует сетевое напряжение
- Кнопка включения не нажата
- Блок аэратора/вычесыватель мха заблокирован
- Соединительный кабель/штекер, розетка или выключатель неисправны
- Включено устройство защиты электродвигателя от термической перегрузки

Устранение:

- Проверить предохранитель (⇒ 10.1)
- Нажать кнопку включения (⇒ 10.3)
- Очистить корпус и желоб выброса (извлечь сетевой штекер!) (⇒ 11.2)
- Проверить и при необходимости заменить кабель/штекер/выключатель (⇒ 10.1), (✘)
- Дать устройству остыть (⇒ 8.5), (✘)

Нарушение:

Частое срабатывание сетевого предохранителя

Возможная причина:

- Неподходящий соединительный кабель
- Перегрузка сети

- Устройство перегружено из-за работы со слишком низко установленными ножами/пружинными зубьями

Устранение:

- Использовать подходящий соединительный кабель (⇒ 10.1)
- Подключить устройство к другой цепи электрического тока
- Уменьшить рабочую глубину и скорость движения (⇒ 10.5)

Нарушение:

Сильная вибрация во время работы

Возможная причина:

- Блок аэратора/вычесыватель мха неисправен
- Крепление электродвигателя ослаблено

Устранение:

- Проверить и при необходимости отремонтировать ножи/пружинные зубья, ножевой вал, держатель, резьбовое соединение и подшипники блока аэратора/вычесывателя мха (⇒ 11.5), (✘)
- Прочно закрепить электродвигатель (✘)

Нарушение:

Плохой рабочий результат

Возможная причина:

- Блок аэратора/вычесыватель мха установлен слишком низко (участки без травы; много травы в материале, образующемся при рыхлении)
- Блок аэратора/вычесыватель мха установлен слишком высоко (при обработке аэратором не удаляется или удаляется слишком мало наслоений на газоне из ползучих сорных растений и мха)

- Ножи/пружинные зубья достигли предела износа
- Клиновой ремень поврежден, изношен или слишком слабо натянут

Устранение:

- Уменьшить рабочую глубину (⇒ 10.5)
- Увеличить рабочую глубину (⇒ 10.5)
- Заменить блок аэратора/вычесыватель мха (⇒ 11.5), (✘)
- Заменить клиновой ремень (✘)

Нарушение:

Ножи/пружинные зубья не вращаются

Возможная причина:

- Клиновой ремень поврежден
- Блок аэратора/вычесыватель мха неисправен

Устранение:

- Заменить клиновой ремень (✘)
- Отремонтировать блок аэратора/вычесыватель мха (⇒ 11.5), (✘)

Неисправность:

Невозможно установить рабочую глубину

Возможная причина:

- Поворотная ручка или регулирующий элемент неисправен(-на)

Устранение:

- Отремонтировать поворотную ручку или регулирующий элемент (✘)

19. График сервисного обслуживания

19.1 Подтверждение передачи

Модель: _____

Серийный номер:

Дата:

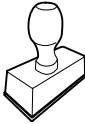

Следующий техосмотр

Дата:

19.2 Подтверждение сервисного обслуживания



В случае выполнения работ по техобслуживанию передайте эту «Инструкцию по эксплуатации» Вашему дилеру STIHL.

В соответствующих полях он поставит отметку о проведении работ по сервисному обслуживанию.

 Сервисное обслуживание проведено

 Дата следующего сервисного обслуживания

Скъпи купувачи,

Ние се радваме, че сте избрали изделие на фирмата STIHL. Ние разработваме и произвеждаме продукти с най-високо качество в съответствие с изискванията на нашите клиенти. По този начин продуктите ни се отличават с висока надеждност дори при приложението им в най-тежки условия на експлоатация.

STIHL също така държи на най-високото качество в обслужването. Сътрудниците в специализираните ни търговски обекти са готови да Ви дадат компетентна консултация и съвети, както и да поемат комплексното техническо обслужване на закупените от Вас апарати.

Благодарим Ви за доверието и Ви пожелаваме удоволствие при ползването на изделието от фирмата STIHL.



Д-р Nikolas Stihl

ВАЖНО! ПРОЧЕТЕТЕ ПРЕДИ УПОТРЕБА – И СЪХРАНЯВАЙТЕ.

1. Съдържание

За тази инструкция за експлоатация	222	Указания за работа	232
Общи указания	222	Указания за вертикулиране	232
Указания за четене на инструкцията за експлоатация	222	Указания за брануване	233
Различни варианти за отделните страни	222	Работна зона на оператора	233
Описание на уреда	223	Правилно натоварване на електродвигателя	233
За Вашата безопасност	223	Защита срещу топлинно претоварване на електродвигателя	233
Общи указания	223	Ако вертикулаторният блок/аераторният валеж блокира	234
Внимание – опасност от електрически ток	224	Защитни приспособления	234
Облекло и екипировка	225	Защитни приспособления	234
Транспортиране на уреда	225	Управление с две ръце	234
Преди работа	226	Пускане на уреда в експлоатация	234
По време на работа	226	Свързване на уреда към електрическата мрежа	234
Поддръжка, почистване, ремонт и съхранение	228	Приспособление за изтегляне и прибиране на кабела	234
Съхранение при продължително неизползване на уреда	229	Включване на аератора	235
Изхвърляне	229	Изключване на аератора	235
Описание на символите	229	Настройка на работната дълбочина	235
Окомплектовка	230	Изправяне на коша за събиране на трева	235
Подготовка на уреда за пускане в експлоатация	230	Поддръжка	235
Монтиране на лоста за управление	230	Общи указания	235
Монтиране на коша за събиране на трева	231	Почистване на уреда	236
Смяна на вертикулаторния блок/аераторния валеж	231	Електродвигател и колела	236
Сгъване на лоста за управление	231	Горна част на ръкохватката	236
Кош за събиране на трева	232	Устройство за вертикално прорязване	236
Регулиране на височината на лоста за управление	232	Съхраняване и зимна пауза	236
		Транспортиране	237
		Транспортиране	237
		Минимизиране на износването и предотвратяване на повреди	237

Опазване на околната среда	238
Обичайни резервни части	238
ЕС Декларация за съответствие	239
Аератор, ръчноводен и с мрежово захранване (STIHL RLE)	239
Технически данни	239
Откриване на повреди	240
Сервизен план	241
Потвърждение за предаване	241
Потвърждение за извършена сервизна поддръжка	241

2. За тази инструкция за експлоатация

2.1 Общи указания

Тази инструкция за експлоатация е **оригинална инструкция за експлоатация** от производителя по смисъла на Директива 2006/42/ЕС на Европейския парламент и на Съвета.

STIHL работи непрекъснато за усъвършенстване на асортимента си; затова си запазваме правото на промени във формата, техниката и оборудването.

Ето защо данните и илюстрациите в настоящата инструкция не могат да бъдат основание за предявяване на каквито и да е претенции.

В тази инструкция за експлоатация може да има описани модели, които не са налични във всяка страна.

Тази инструкция за експлоатация е защитена от авторското право. Всички права са запазени, по-специално правото на размножаване, превод и обработка с електронни системи.

2.2 Указания за четене на инструкцията за експлоатация

Фигурите и текстовете описват определени стъпки на действие.

Всички поставени върху уреда пиктограми са пояснени в тази инструкция за експлоатация.

Посока на погледа:

Посока на погледа при употреба на „**наляво**“ и „**надясно**“ в инструкцията за експлоатация:

Потребителят е застанал зад уреда и гледа напред по посока на движението.

Препратка към глава:

Препратките към глави и раздели за допълнителни обяснения се отбелязват със стрелка. Следният пример показва препратка към глава: (⇒ 3.)

Обозначаване на пасажи от текста:

Описаните указания могат да бъдат обозначени по различен начин.

Работни стъпки, които изискват действие от страна на потребителя:

- Развийте болта (1) с отвертка, задействайте лоста (2)...

Общи изброявания:

- Използване на продукта при спортни или състезателни мероприятия

Текстове с допълнително значение:

Тези пасажи са обозначени с един от описаните по-долу символи, за да бъдат по-добре открити в инструкцията за експлоатация.



Опасност!

Опасност от злополука и тежко нараняване на хора. Извършването на определени действия е необходимо или трябва да се избягва определено поведение.



Предупреждение!

Опасност от нараняване на хора. Извършването на определени действия предпазва от възможни или вероятни наранявания.



Внимание!

Леки наранявания или материални щети могат да бъдат предотвратени с извършване на определени действия.



Указание

Информация за по-добро използване на уреда и за избягване на евентуалното му неправилно обслужване.

Текстове, отнасящи се към фигури:

Фигурите, на които е показан начинът на употреба на уреда, се намират в началото на инструкцията за експлоатация.

Този символ показва връзката между фигурите в началото и съответния текст в инструкцията за експлоатация.



2.3 Различни варианти за отделните страни

В зависимост от страната, в която се използва уредът, STIHL доставя уреди с различни щепсели и прекъсвачи.

На фигурите са показани уреди с европейски щепсел; включването в мрежата на уреди с друг стандарт щепсели се извършва по същия начин.

3. Описание на уреда



- 1 Горна част на ръкохватката
- 2 Лост за спиране на двигателя
- 3 Бутон за включване
- 4 Въртящ се лост
- 5 Водач на кабела
- 6 Средна част на ръкохватката
- 7 Кош за събиране на трева
- 8 Дефлектор
- 9 Долна част на ръкохватката
- 10 Бързозатегателно приспособление
- 11 Задна дръжка за носене
- 12 Задно колело
- 13 Предно колело
- 14 Корпус
- 15 Въртящ се лост за работна дълбочина
- 16 Предна дръжка за носене
- 17 Табелка за мощността с машинен номер

4. За Вашата безопасност

4.1 Общи указания



Непременно спазвайте тези правила за техника на безопасност при работа с уреда.



Преди първото пускане на уреда в действие трябва да прочетете внимателно цялата инструкция за експлоатация.

Съхранявайте старателно инструкцията за експлоатация, за да я ползвате и в бъдеще.

Тези предпазни мерки (списъкът не е пълен) са задължителни за Вашата безопасност. Винаги използвайте уреда разумно и отговорно и не забравяйте, че потребителят носи отговорност при злополука с трети лица или материални щети по тяхната собственост.

Запознайте се с елементите за управление и с употребата на уреда.

Уредът да се използва само от лица, които са прочели инструкцията за експлоатация и са запознати с начина на работа с него. Преди първото пускане на уреда в експлоатация всеки потребител трябва да се постарее да получи компетентна и практическа подготовка за работа с него. Той трябва да получи указания от продавача или от друго квалифицирано лице за безопасната употреба на уреда.

Целта на тези указания е преди всичко да накарат потребителя да осъзнае, че са необходими изключително внимание и концентрация от негова страна, докато работи с уреда.

Дори когато обслужвате този уред според указанията, винаги съществува остатъчен риск.



Опасност за живота поради задущаване!

Съществува опасност за децата, които си играят с опаковките. Задължително дръжте опаковките извън обсега на деца.

Уредът, включително всички приспособления за допълнително монтиране, могат да се предоставят или отдават под наем само на лица, принципно запознати с този модел и работата с него. Инструкцията за експлоатация е част от уреда и винаги трябва да бъде предавана заедно с него.

Използването на уреда никога не трябва да се разрешава на деца, лица с ограничени физически, сетивни или умствени възможности или недостатъчен опит и познания, както и лица, които не са запознати с инструкциите.

Никога не разрешавайте на деца или подрастващи под 16 години да използват уреда. В местните разпоредби може да е определена различна минимална възраст на потребителя.

Използвайте уреда само когато сте отпочинали и в добро физическо и психическо състояние. Ако имате здравословни проблеми, трябва да се консултирате с Вашия лекар дали можете да работите с уреда. Не работете с уреда след употреба на алкохол, наркотици или забавящи способността за реагиране лекарства.



Предупреждение! Този уред генерира електромагнитно поле по време на работата си, което при определени обстоятелства може да попречи на работата на някои активни или пасивни медицински импланти. На лицата с такива импланти силно се препоръчва да се консултират със своя лекар и производителя на импланта, преди да работят с машината.

Употреба по предназначение:

Уредът е предназначен само за вертикулиране и брануване на трева. Използването за други цели не е позволено, тъй като може да бъде опасно или да повреди уреда.

Уредът е предвиден за лично ползване.

Внимание – опасност от злополука!

Поради опасност от телесни повреди за потребителя не се разрешава използването на уреда за следните дейности (списъкът не е пълен):

- подрязване на шубраци, жив плет и храсти,
- рязане на пълзящи растения,
- поддържане на тревни площи в покривни градини и балконски саксии,
- раздробяване и надробяване на отрязани клони от дървета и жив плет,
- почистване на алеи (изсмукване, издухване),
- изравняване на почвени неравности, напр. къртичини.
- транспортиране на материала, получен след аериране, освен в предвидения за това кош за събиране на трева.

От съображения за сигурност се забранява извършване на каквато и да било промяна по уреда с изключение на квалифицирания допълнителен монтаж на одобрени от STIHL принадлежности, освен това такава промяна би довела и до отмяна на гаранцията. Информация за одобрените принадлежности можете да получите от вашия специализиран търговец на STIHL.

Изрично се забранява всякаква манипулация по уреда, която повишава мощността или честотата на въртене на двигателя с вътрешно горене, съотв. на електродвигателя.

С уреда не бива да се транспортират хора, особено деца, животни или предмети.

При използване на уреда в обществени обекти, паркове, на спортни площадки, по улици и в селскостопански и горски предприятия се изисква повишено внимание.



Внимание! Опасност за здравето поради вибрации!

Прекомерното излагане на вибрации може да увреди кръвообращението или нервите на горните крайници, особено при хора с проблеми в кръвообращението. Обърнете се към лекар при появата на симптоми, които биха могли да са резултат от излагане на вибрации. Такива симптоми, които се появяват основно по пръстите, ръцете или китките, са напр. (списъкът не е пълен):

- липса на чувствителност,
- болки,
- мускулна слабост,
- дисхромия на кожата,
- неприятен сърбеж.

Дръжте по време на работа ръкохватката здраво, но не напрегнато, с две ръце на предвидените за целта места.

Времето за работа да се планира така, че да се избягват по-високите натоварвания за по-продължителен период от време.

4.2 Внимание – опасност от електрически ток



Внимание – опасност от електрически ток!



За електрическата безопасност всички части, които служат за електроснабдяване (мрежов кабел, мрежов щепсел, прекъсвач за включване/изключване, удължител), трябва да са без повреди и да отговарят на разпоредбите.

Не бива да се използват неизправни кабели, куплунги и щепсели или неотговарящи на изискванията захранващи кабели или удължители. Затова редовно проверявайте захранващия кабел или удължителя **преди всяка употреба** за признаци на повреди или стареене (чупливост).

Пускайте уреда само с намотан захранващ кабел.

При използване на кабелен барабан той трябва преди употреба винаги да бъде развит докрай.

Никога не използвайте повреден удължителен кабел. Заменете неизправните кабели с нови и не ремонтирайте удължителните кабели.

Уредът не бива да се използва, ако проводниците са повредени или износени. По-специално захранващият кабел трябва да се провери за повреди и стареене.

Дейностите по поддръжка и ремонт на захранващите кабели могат да се извършват само от квалифицирани специалисти.

Опасност от токов удар!

Не включвайте към електрическата мрежа повреден кабел и никога не го докосвайте, преди да сте го изключили от мрежата. Повредените кабели могат да доведат до контакт с електропровеждащи елементи.

Вертикулаторният блок/аераторният валак може да се докосват едва след изключване на уреда от мрежата.

Винаги внимавайте използваните захранващи кабели да са добре обезопасени.



Въпреки че електродвигателят е защитен от пръскаща вода, уредът не бива да се използва, когато вали дъжд и в условия на висока влажност.

При работа на открито използвайте само изолирани срещу влага удължителни кабели, подходящи за употреба с уреда (⇒ 10.1).

Изваждайте съединителния проводник, като хванете щепсела и щепселното гнездо, а не го дърпайте.

При вертикулиране/брануване дръжте съединителния кабел, съотв. удължителя, далеч от ножовете/телените зъбци с пружина, за да избегнете повреди, които могат да доведат до контакт с електропровеждащи елементи.

При инцидент или неправилно функциониране веднага изключете аератора и изтеглете мрежовия щепсел.

Ако по време на употребата на уреда захранващият кабел или удължителят бъде повреден (напр. уредът мине върху него) или се оплете, изключете

аератора веднага и изтеглете мрежовия щепсел. Проверете кабела и при нужда го сменете.

Ако уредът е включен към генератор, внимавайте да не се повреди поради колебания на тока.

Включвайте уреда само към електрозахранване, което е защитено посредством прекъсвач за защита срещу утечен ток с максимален ток на изключване 30 mA. Допълнителна информация можете да получите от електротехник.

От съображения за сигурност електрическият кабел трябва винаги да се монтира към лоста за управление съгласно инструкциите.

4.3 Облекло и екипировка



По време на работа винаги носете затворени обувки с грайферни подметки. Никога не работете боси или с леки обувки, например сандали.



По време на работа трябва да се носят подходящи предпазни очила.



При дейности по поддръжка и почистване, както и при транспортиране, винаги носете плътни предпазни ръкавици и прибирайте добре дългата коса (кърпа за глава, шапка и др.).

Носете дълги панталони и тясно прилепнало облекло, когато работите с уреда.

Никога не носете свободно облекло, бижута, вратовръзки и шалове, които могат да се закачат за подвижните части (команден лост).

4.4 Транспортиране на уреда

Работете само с ръкавици, за да избегнете наранявания от части на уреда, които са горещи или с остри ръбове.

Преди да го транспортирате, изключете уреда, извадете мрежовия кабел от контакта и изчакайте ножовете/телените зъбци с пружина да спрат напълно.

Транспортирайте уреда само с изстинал електродвигател.

Вземете под внимание теглото на уреда и при нужда използвайте подходящи помощни съоръжения за товарене (товарни рампи, подечни механизми).

Обезопасете уреда и транспортираните с него прибори и принадлежности (напр. кош за събиране на трева) върху товарната платформа с крепежни средства с подходящи размери (ремъци, въжета и др.).

Избягвайте контакт с ножовете/телените зъбци с пружина при повдигане и носене.

Прочетете и спазвайте указанията в глава „Транспортиране“. Там е описано как да вдигате и закрепвате уреда. (⇒ 12.1)

При транспортиране на уреда спазвайте местните законови разпоредби и по-специално отнасящите се до безопасността при товарене и транспорт на изделия върху товарни платформи.

4.5 Преди работа

Уверете се, че с уреда работят само лица, които са запознати с инструкцията за експлоатация.

Обърнете внимание на информацията в глава „Опасност от електрически ток“ (⇒ 4.2).

Спазвайте позволените часове, определени в местните разпоредби, за работа с градински уреди, оборудвани с електродвигател.

Уредът не бива да се използва по повърхности с мазилка и чакъл, където изскачащият материал може да доведе до наранявания.

Проверете внимателно терена, върху който ще използвате уреда, и отстранете всички камъни, пръчки, телове, кости и други чужди тела, които могат да бъдат изхвърлени от него. Препятствията (напр. пънове, корени) лесно могат да останат незабелязани във висока трева.

За тази цел, преди да започнете работа с уреда, обозначете всички скрити в тревата чужди тела (препятствия), които не могат да бъдат отстранени.

Преди употреба на уреда всички неизправни, износени и повредени части трябва да се заменят. Станалите нечетливи или повредени предупредителни стикери по уреда трябва да се подменят. Вашият специализиран търговец на STIHL поддържа наличност от резервни стикери и всички други резервни части.

Уредът може да се използва само в състояние на безопасна експлоатация. Преди всяко пускане на уреда в експлоатация проверете

- дали уредът е монтиран в съответствие с указанията,
- дали вертикулаторният блок/аераторният валяк (ножов вал, ножове/телени зъбци с пружина, държачи и винтово съединение) се намира в изправно състояние – обърнете внимание най-вече на стабилното положение, повредите (нащърбвания и пропуквания), както и на износването,
- дали защитните приспособления (напр. дефлектор, корпус, лост за управление, лост за спиране на двигателя) са в изправно състояние и функционират правилно,
- дали по коша за събиране на трева няма повреди и дали е монтиран добре – ако кошът за събиране на трева е повреден, не бива да се използва.

При нужда извършете сами всички необходими дейности или се обърнете към специализиран търговец. STIHL препоръчва своите специализирани търговци.

4.6 По време на работа

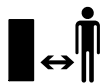

Никога не работете с уреда, ако в района, където ще работите с него, има хора, особено деца, или животни.

Монтираните на уреда прекъсвачи и защитни приспособления не бива да бъдат отстранявани или припокривани. Никога не фиксирайте лоста за спиране на двигателя към ръкохватката (напр. чрез привързване).

Лостът за управление трябва винаги да е монтиран правилно и да не бъде променян. Никога не пускайте уреда в експлоатация със сгънат лост за управление.

Никога не окачвайте предмети по лоста за управление (напр. работно облекло). Удължителните кабели не бива да се усукват около лоста за управление.

Работете само на дневна светлина или при добро изкуствено осветление.

Не работете с уреда при дъжд, буря и особено когато има опасност от удар на мълния.

Ако теренът е влажен, опасността от злополука се увеличава поради намалена стабилност на оператора. Работете много внимателно, за да избегнете подхлъзване. По възможност избягвайте използване на уреда върху влажни терени.

Не оставяйте уреда на открито под дъжда.

Включване на уреда:

Включете уреда внимателно в съответствие с инструкциите в глава „Пускане на уреда в експлоатация“ (⇒ 10.)

Внимавайте да има достатъчно разстояние между вертикулаторния блок/аераторния валяк и краката Ви.

При включване уредът трябва да стои на равна повърхност.

Уредът не бива да се накланя преди или по време на включване.

Не включвайте електродвигателя, ако каналът за изхвърляне не е покрит с дефлектора или с коша за събиране на трева.

Избягвайте честото включване на уреда в рамките на кратък интервал от време, не си „играйте“ с пусковия бутон. Опасност от прегряване на електродвигателя!

При непостоянно напрежение предизвиканите от този уред колебания на напрежението по време на работа на високи обороти могат да нарушат работата на други свързани към същата токова верига съоръжения. В този случай трябва да се вземат подходящи мерки (напр. свързване към друга токова верига, различна от тази на засегнатото съоръжение, свързване на уреда към токова верига с по-ниско пълно съпротивление).

Работа по склонове:

Работете винаги напречно, а не надлъжно на склона.

Ако при работа надлъжно на склона потребителят загуби контрол, може да бъде прегазен от уреда за вертикулиране/брануване уред.

Бъдете особено внимателни, когато променяте посоката на движение по склона.

Винаги осигурявайте добра стабилност на уреда при работа по склонове и избягвайте да работите по прекалено стръмни склонове.

От съображения за сигурност уредът не бива да се използва по склонове с наклон над 25° (46,6%). **Опасност от нараняване!**

25° наклон на склона отговарят на вертикално нарастване от 46,6 см на 100 см хоризонтална дължина.

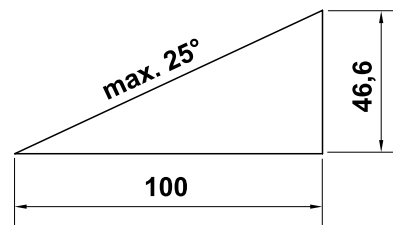

По време на работа:



Внимание – опасност от нараняване!

Никога не поставяйте ръцете или краката си до или под въртящите се части. Никога не пипайте въртящите се ножове/телените зъбци с пружина. Винаги стойте на разстояние от отвора за изхвърляне. Винаги спазвайте определената от лоста за управление безопасна дистанция.

Не се опитвайте да проверявате вертикулаторния блок/аераторния валеж, докато уредът работи. Никога не отваряйте дефлектора и/или не сваляйте коша за събиране на трева, докато ножовете/телените зъбци с пружина се въртят. Въртящите се ножове/телените зъбци с пружина могат да причинят наранявания.

Не се облягайте върху уреда и внимавайте за равновесието и здравата опора.

Винаги управлявайте уреда с пешеходна скорост и в никакъв случай не тичайте, докато работите с него. Управлението на уреда с по-голяма скорост увеличава опасността от нараняване в резултат на препъване, подхлъзване и т.н.

Внимавайте ножовете/телените зъбци с пружина при вертикулиране/брануване с настройка за голяма дълбочина или при преминаване през почвени неравности да зацепят здраво в основата. Ако ножовете/телените зъбци с пружина са настроени за твърде голяма дълбочина, има вероятност аераторът неволно да ускори движението си, което може да доведе до загуба на контрол върху уреда.

Бъдете особено предпазливи, когато завивате с уреда или го придърпвате към себе си.

Опасност от препъване!

Никога не вдигайте или не носете уреда с работещ електродвигател или с включен в ел. мрежа захранващ кабел.

Скритите в тревните площи обекти (дъждовални инсталации, колове, водни клапани, фундаменти, електрически проводници, ограничителни кабели на косачките-роботи и т.н.) трябва да се заобикалят. Никога не преминавайте с уреда през такива чужди обекти.

Използвайте уреда с особено внимание, когато работите в близост до склонове, теренни ръбове, изкопи и диги. Особено внимавайте да се намирате на достатъчно разстояние от подобни опасни места.



STOP

Имайте предвид, че преди достигане на пълен покой ножовете продължават да се движат по инерция още няколко секунди.

Изключете електродвигателя,

– преди да настроите работната дълбочина,

- преди да отворите дефлектора или да свалите коша за събиране на трева.



Изключете електродвигателя, издърпайте мрежовия щепсел от контакта и се уверете, че ножовете/телените зъбци с пружина са спрели напълно,

- преди да преместите уреда върху необрасъл с трева терен,
- преди да повдигате или пренасяте уреда,
- преди да транспортирате уреда.



Изключете електродвигателя, издърпайте мрежовия щепсел от контакта и се уверете, че ножовете/телените зъбци с пружина са спрели напълно,

- преди да оставите уреда без надзор;
- преди да отстраните блокаж на вертикулаторния блок/аераторния валак или запущване на канала за изхвърляне,
- преди да проверите, почистите или извършите други дейности по уреда (напр. сгъване на лоста за управление),
- ако е имало сблъсък с чуждо тяло. Проверете за повреди по уреда и поръчайте извършването на необходимите ремонтни работи, преди да стартирате уреда отново и да работите с него.
- ако уредът започне да вибрира необичайно. В този случай е необходима незабавна проверка.



Опасност от нараняване поради неизправни части!

Силното вибриране по правило е указание за повреда. Уредът не бива да се пуска в експлоатация, особено с повреден или извит вертикулаторен блок/аераторен валак (ножов вал, ножове/телените зъбци с пружина, държачи и винтово съединение).

Проверявайте при необичайни вибрации, съотв. след сблъсък с чуждо тяло уреда, по-специално вертикулаторния блок/аераторния валак (ножовия вал, ножовете/телените зъбци с пружина, държача и винтовото съединение), корпуса, дефлектора и коша за събиране на трева за повреди и хлабави части и извършвайте необходимите ремонти преди повторно включване на уреда и работа с него. Ако нямате необходимите познания, се обърнете към специалист – STIHL препоръчва своите специализирани търговци – който да извърши необходимите ремонти.

4.7 Поддръжка, почистване, ремонт и съхранение



Преди всякакви дейности по уреда, преди настройка или почистване на уреда или преди проверка за заплитане или повреда на захранващия кабел уредът трябва да се изключи, щепселът да се извади от контакта и да се оставят ножовете/телените зъбци с пружина да спрат напълно.

Оставете уреда напълно да изстине, преди да го приберете за съхранение в затворено помещение и преди да извършите дейности по поддръжката и почистването му.

Почистване:

След употреба целият уред трябва старателно да се почисти. (⇒ 11.2)

Отстранявайте заседналите остатъци с помощта на дървена пръчка.

Почиствайте долната страна на уреда с четка и вода.

Никога не ползвайте паро- или водоструйка и не почиствайте уреда под течаща вода (напр. с градински маркуч).

Не използвайте агресивни почистващи препарати. Те могат да повредят пластмасовите и металните части, което да влоши безопасната работа на вашия уред на STIHL.

За да се избегне опасност от пожар, в зоната на охлаждащите отвори странично на уреда не бива да попадат напр. трева, слама, мъх, листа или изтичаща грес.

Дейности по поддръжката:

Разрешено е извършване само на описаните в тази инструкция за експлоатация дейности по поддръжката – всички останали работи трябва да се изпълняват от специализиран търговец.

В случай че се нуждаете от информация или помощни средства, **винаги** се обръщайте към специализиран търговец. STIHL препоръчва дейностите по поддръжка и ремонт да се извършват само от специализиран търговец на STIHL.

Специализираните търговци на STIHL редовно преминават обучение и им се предоставя техническа информация.

Използвайте само разрешени от STIHL инструменти, принадлежности и уреди за допълнително прикачване или технически еквивалентни части, в противен случай може да възникне опасност от злополука, която да доведе до физическо нараняване на хора или повреда на уреда. Ако имате въпроси, се обърнете към специализиран търговец.

Оригиналните инструменти, принадлежности и резервни части на STIHL по своите качества са оптимално съгласувани с уреда и изискванията на потребителя. Оригиналните резервни части на STIHL се познават по каталожния номер на STIHL, по надписа STIHL и евентуално по знака на резервната част на STIHL. Върху малките части може да има само знак.

Винаги поддържайте предупредителните и указателните стикери чисти и четливи. Повредени или изгубени стикери трябва да се заменят с нови оригинални стикери от вашия специализиран търговец на STIHL. Ако даден детайл се замени с нов, погрижете се новият детайл да получи същия стикер.

При работа по вертикулаторния блок/аераторния валеж носете винаги дебели предпазни ръкавици и бъдете изключително предпазливи.

При работата по вертикулаторния блок/аераторния валеж обръщайте внимание на това, че ножовете/телените зъбци с пружина

могат да се движат едва тогава, когато мрежовият щепсел е изваден от контакта.

Внимавайте всички гайки, палци и болтове да са добре затегнати, така че уредът да се намира в безопасно работно състояние по всяко време.

Проверявайте редовно целия уред и коша за събиране на трева, особено преди да ги приберете за съхранение (напр. преди зимната пауза), за износване или повреди. От съображения за сигурност подменяйте веднага износените или повредени части, за да бъде уредът винаги в безопасно работно състояние.

В случай че за извършване на дейности по поддръжката са били отстранени компоненти или защитни приспособления, те трябва да се поставят отново след това съгласно указанията.

4.8 Съхранение при продължително неизползване на уреда

Съхранявайте изстиналия уред в сухо и затворено помещение.

Уверете се, че уредът е защитен срещу неразрешена употреба (напр. от деца).

Почистете уреда основно, преди да го приберете за съхранение (напр. през зимата).

Съхранявайте уреда в състояние за безопасна експлоатация.

4.9 Изхвърляне

Уверете се, че излезлият от употреба уред ще бъде предаден за изхвърляне в съответствие с приложимите

изисквания. Преди да бъде изхвърлен, уредът трябва да се приведе в негодно за употреба състояние. За предотвратяване на злополуки отстранете най-вече кабела за мрежово захранване, съотв. електрическия кабел на прекъсвача за включване/изключване на електродвигателя.

Опасност от нараняване с вертикулаторния блок/аераторния валеж!

Никога не оставяйте излязъл от употреба уред без надзор. Уверете се, че уредът и ножовете/телените зъбци с пружина се съхраняват на място, недостъпно за деца.

5. Описание на символите



Внимание!

Прочетете инструкцията за експлоатация, преди да използвате уреда.



Опасност от нараняване!

Не допускайте странични лица в опасната зона.

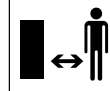

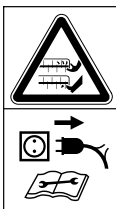

Внимание, остри ножове!

Пазете пръстите на ръцете и краката си. Преди работи по ремонта, настройването или почистването или ако захранващият кабел се е заплел или е повреден, изтеглете мрежовия щепсел от контакта. Ножовите/телените зъбци с пружина се въртят след изключване на електродвигателя.



Опасност от токов удар!

Дръжте захранващия кабел далеч от ножовите/телените зъбци с пружина.



Опасност от нараняване!

Въртенето на ножовите/телените зъбци с пружина продължава и след изключването на електродвигателя.



Носете предпазни очила



Включване на електродвигателя.

6. Окомплектовка



Поз.	Наименование	Бр.
A	Основен уред с вертикулаторен блок	1
B	Рамка на коша за събиране на трева	1
C	Плат за коша за събиране на трева	1
D	Средна част на ръкохватката	2
E	Аераторен валик	1
F	Въртящ се лост	4
G	Болт	4
H	Шайба	4
I	Водач на кабела	2
J	Държач	1
K	Болт, инструмент	2
-	Ключ за вътрешен шестостен	1
-	Инструкция за експлоатация	1

7. Подготовка на уреда за пускане в експлоатация



Опасност от нараняване!

Съблюдавайте указанията за безопасност в глава „За Вашата безопасност“. (⇒ 4.)

При изваждане на аератора от опаковката обърнете внимание на информацията в глава „Транспортиране на уреда“. Носете ръкавици и избягвайте контакт с ножовите/телените зъбци с пружина. (⇒ 4.4)

- За извършване на всички описани дейности поставете уреда върху равна и твърда основа.
- Преди първата употреба извадете аераторния валик от долната страна на уреда и махнете двете кабелни стяжки.

7.1 Монтиране на лоста за управление



- Отворете бързозатегателните приспособления (1) и сгънете назад долната част на ръкохватката (2). Задръжте на желаната височина и отново затворете бързозатегателните приспособления.
- Фиксирайте двете средни части на ръкохватката (D) към долната й част (2), както е показано. За тази цел пхнете болтовете (G) отвън в предвидените за това отвори, а от вътрешната страна първо поставете

шайбата (H), а след това фиксирайте всичко с въртящите се лостове (F). На дясната външна страна се поставя допълнителен водач на кабела (I)

- След това монтирайте горната част на ръкохватката (3) по същия начин към средните ѝ части (D).
- Накрая притиснете електрическия кабел (4) във водачите на кабела (I).

7.2 Монтиране на коша за събиране на трева



- Издърпайте плата на коша за събиране на трева (1), както е показано, с основата надолу над рамката на коша (2). Ръкохватката (3) трябва да се намира от външната страна на плата.
- Нахлузете вградените пластмасови профили (4) върху рамката на коша за събиране на трева и ги притиснете.
- Закачете коша за събиране на трева. (⇒ 7.5)

7.3 Смяна на вертикулаторния блок/аераторния валеж



- Изключете електродвигателя и изтеглете мрежовия щепсел. (⇒ 10.4)
- Поставете уреда в позиция за почистване. (⇒ 11.2)

Демонтаж на вертикулаторния блок/аераторния валеж:

- **1** Развийте болтовете (1) от дясната страна на уреда с помощта на ключ за вътрешен шестостен (съдържа се в окомплектовката).
- **2** Повдигнете вертикулаторния блок/аераторния валеж (2) за дясната страна.
- **3** Издърпайте от лявата страна.

Монтаж на вертикулаторния блок/аераторния валеж:

-  Болтовете (1) трябва да се сменят на всеки пети монтаж и демонтаж на вертикулаторния блок/аераторния валеж. Резервни части могат да се закупят от специализиран търговец на STIHL.
- Поставете държача (3) върху лагера (4) в края на вертикулаторния блок/аераторния валеж (2).
- Вмъкнете вертикулаторния блок/аераторния валеж в издадения вал.
- Притиснете другия край на вертикулаторния блок/аераторния валеж с държача (3), с плоската страна, насочена навън, в гнездото на уреда.
- Поставете болтовете (1) и ги затегнете.

7.4 Сгъване на лоста за управление



Опасност от прищипване!

При освобождаване на бързозатегателните приспособления (1), съотв. на въртящите се лостове (3), лостът за управление може да се сгъне. Затова дръжте постоянно с една ръка лоста за управление (2) в най-високата му част, докато разхлабвате въртящите се лостове.

Транспортно положение – за компактно транспортиране и съхранение:

- При нужда свалете коша за събиране на трева. (⇒ 7.5)
- Дръжте лоста за управление (2) в най-високата му част с една ръка, отворете бързозатегателните приспособления (1) и внимателно сгънете напред лоста за управление и го оставете да легне върху уреда.
- Отворете въртящите се лостове (3) между средната и долната част на ръкохватката така, че да могат да се въртят свободно, и сгънете лоста за управление (2) назад.
- Накрая отворете въртящите се лостове между средната и горната част на ръкохватката и сгънете напред горната ѝ част. Внимавайте да не повредите електрическия кабел (4).

Работна позиция – за бутане на уреда:

- Отново разгънете лоста за управление (2) и дръжте постоянно с една ръка.

- Първо затегнете въртящите се лостове (3) между горната и средната част на ръкохватката, след това между средната и долната част на ръкохватката и отново затворете бързозатегателните приспособления (1).

7.5 Кош за събиране на трева



Закачане:

- Отворете дефлектора (1) и го задръжте.
- Закачете коша за събиране на трева (2) с помощта на застопоряващите зъбчета (3) в гнездата (4) от задната страна на уреда.
- Затворете дефлектора (1).

Откачане:

- Отворете дефлектора (1) и го задръжте.
- Повдигнете коша за събиране на трева (2) и го свалете назад.
- Затворете дефлектора (1).

7.6 Регулиране на височината на лоста за управление



Опасност от прищипване!

При освобождаване на бързозатегателните приспособления (1) лостът за управление може да се сгъне. Затова дръжте с една ръка лоста за управление (2) в най-високата му част през цялото време, докато разхлабвате бързозатегателните приспособления.

- **1** Отворете бързозатегателните приспособления (1), докато започнат да се въртят свободно.
- **2** Задръжте лоста за управление (2) в желаната позиция в една от четирите степени.
- Затворете бързозатегателните приспособления (1).

8. Указания за работа



Опасност от нараняване!

Веднага разплитайте евентуални заплитания на кабелите.

При работа с уреда хранващият кабел трябва да минава зад гърба Ви. При вертикулиране/брануване хранващите кабели могат по невнимание да бъдат повредени или да се спънете в тях. Ето защо те крият голям риск от злополука. Затова работете така, че хранващият кабел винаги да остава на вече обработената тревна площ.

8.1 Указания за вертикулиране

Чрез **редовно вертикулиране** тревата става устойчива на суша, горещина и студ. Ежегодното вертикулиране прави тревата по-малко податлива на заболявания, освен това така се отстраняват втвърдявания на почвата и изпотъпкани зелени площи (които се получават при спортни състезания, партита или празненства). – Получава се равномерно пораснала, зелена трева.

Подходящо време:

Най-добрият момент за годишното вертикулиране е ранната пролет. Ако една тревна площ се обработва с аератор по-често от веднъж годишно, това не трябва да става в разгара на лятото или след средата на есента.

След вертикулиране тревата се нуждае от няколко седмици, за да се възстанови. Ето защо вертикулирането по време на фазата на растеж през пролетта е оптималният вариант.

Площи със силно сплъстена трева трябва да се обработват по два пъти годишно: веднъж през пролетта и веднъж през есента.

Подготовка на тревната площ:

Преди вертикулиране окосете тревата до височина около 2 до 3 см. Колкото по-ниско е окосена тревата, толкова по-лесно се вертикулира.

Тревата не трябва да е съвсем прясна, влажна или прекалено суха.

Съвети за оптимален резултат от работата:

- Разрохкайте почвата само до толкова, че да не повредите корените на тревата. (⇒ 10.5)
- Движете уреда в прави, успоредни ивици.
- Поддържайте равномерна скорост при работа.
- Избягвайте дългия престой на едно място.
- При силно сплъстена трева вертикулирайте още веднъж напречно на първите ивици.

След вертикулиране:

- Почистете старателно тревната площ от материала, получен след аерирането.
- Наторете тревата и засейте отново оголените места, ако са се получили такива.
- Полейте обилно тревната площ.

8.2 Указания за брануване

Заедно с вертикулирането **брануването** на тревата е също толкова важно за равномерната, поддържана зелена площ.

Чрез обработването с аераторен валик горният филцов слой на тревата се разрохва. По този начин въздухът и хранителните вещества в почвата се поемат по-добре и се предотвратява задържането на влага.

Подходящо време:

За разлика от вертикулирането, брануването е възможно и полезно през цялата година и за да се избегне уплътняването на повърхността.

Подготовка на тревната площ:

Преди брануване окосете тревата до височина около 2 до 3 см.

Тревата не трябва да е съвсем прясна, влажна или прекалено суха.

Съвети за оптимален резултат от работата:

- Изберете подходяща работната дълбочина: (⇒ 10.5)
- Движете уреда в прави, успоредни ивици.
- Поддържайте равномерна скорост при работа.
- Избягвайте дългия престой на едно място.
- При силно сплъстена трева бранувайте още веднъж напречно на първите ивици.

След брануването:

- Почистете старателно тревната площ от получените растителни остатъци.
- Полейте обилно тревната площ.

8.3 Работна зона на оператора

- От съображения за сигурност операторът никога не бива да напуска работната зона зад лоста при работещ електродвигател. Винаги спазвайте определената от лоста за управление безопасна дистанция.



- Аераторът може да се управлява само от един човек, страничните лица трябва да стоят далеч от опасната зона. (⇒ 4.)

8.4 Правилно натоварване на електродвигателя

Натоварвайте аератора само до толкова, че честотата на въртене на електродвигателя да не спадне драстично.

При спадаща честота на въртене намалете скоростта на движение. Ако е необходимо, изберете по-ниска работна дълбочина и след това продължете процеса на вертикулиране/брануване.

8.5 Защита срещу топлинно претоварване на електродвигателя

Ако по време на работа настъпи претоварване на електродвигателя, вградената защита срещу топлинно претоварване го изключва автоматично.

Причини за претоварване:

- много висока скорост на водене на косачката
- ножовете/телените зъбци с пружина се врязват твърде дълбоко в почвата
- неподходящ или прекалено дълъг захранващ кабел – спад на напрежението (⇒ 10.1)
- недостатъчно почистване на проводя за охлаждащ въздух

Повторно пускане в експлоатация

Пуснеда уреда отново в експлоатация, след като изстине в рамките на 10 мин (в зависимост от температурата на околната среда). (⇒ 10.)

8.6 Ако вертикулаторният блок/аераторният валик блокира

Веднага изключете електродвигателя и изтеглете мрежовия щепсел. След това проверете машината и по-специално вертикулаторния блок или аераторния валик за повреди и отстранете причината за неизправността.

9. Защитни приспособления

Уредът е оборудван с множество защитни приспособления, които служат за неговото безопасно управление и за защита срещу неправилното му използване.



Опасност от нараняване!

Ако при някое от защитните приспособления се установи неизправност, уредът не бива да се пуска в експлоатация. Обърнете се към вашия специализиран търговец – STIHL препоръчва своите специализирани търговци.

9.1 Защитни приспособления

Аераторът е оборудван със защитни приспособления, които предотвратяват неволен контакт с ножовете/телените зъбци с пружина и с изхвърления материал, получен след аериране. Към тях спадат корпусът, кошът за

събиране на трева, дефлекторът и правилно монтираният лост за управление.

9.2 Управление с две ръце

Електродвигателят може да бъде включен само ако с дясната ръка се натисне и задържи бутона за включване, а след това с лявата ръка лостът за спиране на двигателя се изтегли към лоста за управление.

10. Пускане на уреда в експлоатация

10.1 Свързване на уреда към електрическата мрежа



Опасност от токов удар!

Спазвайте указанията за безопасност в глава „За Вашата безопасност“ (⇒ 4.).

При използване на кабелен барабан захранващият кабел трябва да е развит изцяло, в противен случай електрическото съпротивление може да доведе до загуба на мощност и прегряване.

Като захранващи кабели трябва да се използват само проводници, които са по-тежки от следните гумирани проводници:

H07 RN-F DIN/VDE 0282

Минимално напречно сечение:

до 25 м дължина: 1,5 мм²

до 50 м дължина: 2,5 мм²

Куплунзите на захранващия кабел трябва да са от гума или с гумено покритие и да отговарят на следния стандарт:

DIN/VDE 0620

Напрежението и честотата на мрежата трябва да съответстват на данните върху табелката за мощността, респ. в глава „Технически данни“ (⇒ 17.).

Захранващият кабел трябва да е достатъчно безопасен (⇒ 17.).

Този уред е предвиден да се захранва от електрическа мрежа с пълно системно съпротивление $Z_{\text{макс}}$ на съединителна точка (сградна инсталация) от максимум **0,49 ома** (при 50 Hz).

Потребителят трябва да се увери, че уредът се захранва от електрическа мрежа, която отговаря на тези изисквания. Ако е необходимо, можете да попитате местното електроразпределително предприятие за пълното системно съпротивление.

10.2 Приспособление за изтегляне и прибиране на кабела



Приспособлението за изтегляне и прибиране на кабела предотвратява неволен контакт на захранващия кабел по време на работа, което може да причини повреда на гнездото за включване на уреда към електрическата мрежа.

Затова захранващият кабел трябва да бъде направляван посредством това приспособление.

- Направете примка със захранващия кабел (1) и я прекарайте през отвора (2).
- Нахлузете примката на куката (3) и я затегнете.

10.3 Включване на аератора



Опасност от нараняване!

Никога не накланяйте аератора, за да включите двигателя.

- **1** Натиснете бутона за включване (1) и го задръжте.
- **2** Издърпайте лоста за спиране на двигателя (2) към лоста за управление и го задръжте.
- Бутонът за включване (1) може да бъде отпуснат след задействане на лоста за спиране на двигателя (2).
- Обработване на тревната площ.



При настройване на вертикулаторния блок/аераторния валеж на по-голяма дълбочина аераторът може да стартира с подскачащи движения.

10.4 Изключване на аератора



- Отпуснете лоста за спиране на двигателя (1). След кратко време на движение по инерция електродвигателят и вертикулаторният блок/аераторният валеж спират напълно.

10.5 Настройка на работната дълбочина



Работната дълбочина може да бъде настроена безстепенно.

Диапазон на регулиране: **15 мм.**

- Изключете електродвигателя. (⇒ 10.4)
- Чрез завъртане на въртящия се лост за работната дълбочина (1) променете позицията на вертикулаторния блок/аераторния валеж.

по часовниковата стрелка:

Снижаване на вертикулаторния блок/аераторния валеж

обратно на часовниковата стрелка:

Повдигане на вертикулаторния блок/аераторния валеж

Транспортна позиция:

Вертикулаторният блок/аераторният валеж е напълно повдигнат, не достига до почвата.

Указания:

- Винаги започвайте процеса на вертикулиране/брануване с малка работна дълбочина. Ако резултатът не е задоволителен, увеличавайте постепенно работната дълбочина.
- **Износването на ножовете/телените зъбци с пружина** може да се компенсира чрез избора на по-голяма работна дълбочина.
- Степените с най-голяма дълбочина не трябва да се избират, когато ножовете/телените зъбци с пружина са нови, защото това ще нарани корените на тревата при вертикулирането/брануването.



Работната дълбочина зависи от износването на ножовете/телените зъбци с пружина и терена. Чрез въртенето на ножовете/телените зъбци с пружина и собственото си тегло аераторът оказва натиск върху тревната площ. Затова при мека почва се връзва по-дълбоко, отколкото при втвърден терен.

10.6 Изпразване на коша за събиране на трева



Опасност от нараняване!

От съображения за сигурност преди сваляне на коша за събиране на трева (1) електродвигателят трябва да се изключи, а мрежовият щепсел да се изтегли.

- Откачете коша за събиране на трева (1). (⇒ 7.5)
- Изпразнете материала, получен след аериране.
- Закачете коша за събиране на трева (1). (⇒ 7.5)

11. Поддръжка

11.1 Общи указания



Опасност от нараняване!

Спазвайте указанията за безопасност в глава „За Вашата безопасност“ (⇒ 4.).

Годишна поддръжка от специализиран търговец:

Аераторът трябва да се проверява веднъж годишно от специализиран търговец. STIHL препоръчва своите специализирани търговци.

11.2 Почистване на уреда



Интервал на поддръжка: След всяка употреба

Внимателното боравене с уреда го предпазва от повреда и удължава срока му на експлоатация.

- Поставете аератора върху твърд, хоризонтален и равен терен.
- **Позиция за почистване:** Откачете коша за събиране на трева (⇒ 7.5). Отворете бързозатегателните приспособления (1) и поставете лоста за управление (2) да легне назад. Изправете аератора, като го повдигнете внимателно за дръжката за носене отпред (3). Оставете уреда, както е показано, и пуснете лоста да легне върху почвата.
- Почиствайте уреда само с вода, четка или кърпа. Отстранявайте заседналите остатъци с помощта на дървена пръчка. При нужда използвайте специален почистващ препарат (напр. специалния почистващ препарат на STIHL).
- Никога не насочвайте водна струя или пароструйка към електрическите компоненти, като прекъсвачи, частите на електродвигателя, клиновия ремък, проводите за охлаждащ въздух, уплътненията и леглата на лагери.

- Почистете вертикулаторния блок/аераторния валеж.
- Почистете от замърсявания провода за охлаждащ въздух странично на уреда, за да осигурите достатъчното охлаждане на електродвигателя.

11.3 Електродвигател и колела

Електродвигателят не се нуждае от поддръжка.

Лагерите на колелата не се нуждаят от поддръжка.

11.4 Горна част на ръкохватката

Интервал на поддръжка: Преди всяка употреба

- Проверете горната част на ръкохватката за повреди – тя има изолиращо покритие. В случай че то е повредено, не използвайте аератора и поръчайте смяна на горната част на ръкохватката при специализиран търговец. STIHL препоръчва своите специализирани търговци.

11.5 Устройство за вертикално прорязване



Опасност от нараняване!

Износените ножове могат да се счупят и да причинят тежки наранявания. Ето защо поддръжката трябва непременно да се извършва, както е описано.

Интервал на поддръжка: Преди всяка употреба

- Поставете аератора в позиция за почистване. (⇒ 11.2)
- Проверете устройството за вертикално прорязване (състои се от ножов вал, ножове, гайки, шайби и дистанционни втулки) за износване, стабилност, пукнатини или други повреди.

Проверка за износване:

Ножовете трябва да се сменят, ако дори и на най-голямата работна дълбочина (степен 6) почвата не се надрасква. Ножовете трябва да се сменят винаги в комплект.

Никога не дозаточвайте ножовете!

Винаги възлагайте ремонта на дефекти, респ. смяната на износени части на специализиран търговец. STIHL препоръчва своите специализирани търговци.

11.6 Съхраняване и зимна пауза

- Съхранявайте аератора, както и допълнителния вертикулаторен блок/аераторен валеж в сухо и затворено помещение без наличие на много прах. Уверете се, че уредът е оставен на място, недостъпно за деца.
- Съхранявайте аератора само в безопасно за експлоатация състояние, при нужда сгънете лоста за управление. (⇒ 7.4)

- Затегнете всички гайки, палци и болтове, подновете станалите нечетливи предупредителни надписи по уреда, проверете цялата машина и коша за събиране на трева за износване или повреди. Сменете износените или повредени части.
- Евентуалните повреди по уреда трябва да се отстранят, преди да бъде прибран за съхранение.

При спиране на аератора за по-продължително време (зимна пауза) спазвайте следните указания:

- Почистете внимателно всички външни части на уреда.
- Смажете с масло, съотв. грес, всички подвижни части.

12. Транспортиране

12.1 Транспортиране



Опасност от нараняване!

Преди транспортиране прочетете и спазвайте указанията в глава „За Вашата безопасност“. (⇒ 4.)
При транспортиране носете винаги подходящо защитно облекло (предпазни обувки, плътни предпазни ръкавици).
Преди вдигане или транспортиране винаги изваждайте захранващия кабел.

Носене на уреда:

- Преди транспортирането настройте вертикулаторния блок/аераторния валеж на най-високата му позиция, за да избегнете наранявания и повреди по основата. (⇒ 10.5)

- Внимавайте винаги да има достатъчно разстояние между тялото Ви, най-вече краката и стъпалата, и ножовете/телените зъбци с пружина.
- Уредът не трябва да се бута или дърпа през издатини (напр. стъпала).
- Кошът за събиране на трева трябва да се използва само за транспортиране на материала, получен след аериране.
- **Носене на аератора от един човек:** Повдигнете, съотв. носете, уреда за дръжката за носене отзад (1).
- **Носене на аератора от двама души:** Повдигнете, съотв. носете, уреда за дръжката за носене отпред (2) и за горната част на ръкохватката (3), съотв., при сгъната горна част на ръкохватката, за долната ѝ част (4).

Закрепване на уреда:

- Обезопасете аератора, коша за събиране на трева и допълнителния вертикулаторен блок/аераторен валеж върху товарната платформа с подходящи крепежни средства. Транспортирайте уреда само изправен върху колелата му.
- Завържете въжетата или ремъците за долната част на ръкохватката (4), както и за дръжката за носене отзад (1). При нужда сгънете лоста за управление.

13. Минимизиране на износването и предотвратяване на повреди

Важни указания за поддръжка на групата продукти

Аератор, ръчноводен и с мрежово захранване (STIHL RLE)

За материални щети и физическо нараняване на хора, които са причинени поради неспазване на указанията в ръководството за експлоатация, особено по отношение на безопасността, обслужването и поддръжката, или поради употреба на неразрешени приспособления за допълнително монтиране и резервни части, фирмата STIHL не носи никаква отговорност.

Непременно спазвайте следните указания, за да предотвратите повреди или прекалено износване на вашия уред на STIHL:

1. Износващи се части

Някои части на уреда STIHL, дори и при употреба по предназначение, се износват и в зависимост от вида и продължителността на използване трябва да се подменят своевременно.

Към тях спадат също:

- Вертикулаторен блок
- Аераторен валеж
- Клинов ремък
- Кош за събиране на трева

2. Спазване на предписанията, посочени в тази инструкция за експлоатация

Използването, поддръжката и съхранението на уреда на STIHL трябва да се извършват грижливо, както е описано в тази инструкция за експлоатация. Потребителят отговаря лично за всички повреди, причинени поради неспазване на указанията за безопасност, обслужване и поддръжка.

Това в най-голяма степен се отнася за:

- недостатъчен капацитет на захранващия кабел (напречно сечение);
- неправилно свързване към електрическата мрежа (напрежение);
- неразрешени от STIHL промени по продукта;
- използване на инструменти или допълнителни принадлежности, които не са позволени и не са подходящи за уреда или са с по-ниско качество;
- употреба на продукта не по предназначение;
- използването на продукта при спортни или състезателни мероприятия;
- вторични повреди вследствие на използването на продукта с неизправни части.

3. Дейности по поддръжката

Всички изброени в раздел „Поддръжка“ дейности трябва да бъдат извършвани редовно.

Ако тези дейности по поддръжката не могат да бъдат извършвани от самия потребител, той трябва да се обърне към специализиран търговец.

STIHL препоръчва дейностите по поддръжка и ремонт да се извършват само при специализиран търговец на STIHL.

Специализираните търговци на STIHL редовно преминават обучение и им се предоставя техническа информация.

Ако тези дейности по поддръжката не бъдат извършени, могат да възникнат повреди, за които е отговорен потребителят.

Към тях спадат:

- Повреди на електродвигателя в резултат на недостатъчно почистване на проводя за охлаждащ въздух.
- Корозионни и други вторични повреди вследствие на неправилно съхранение.
- Повреди по уреда поради употреба на резервни части с по-ниско качество.
- Повреди в резултат на ненавременна или недостатъчна сервисна поддръжка, съотв. повреди вследствие на дейности по поддръжката и ремонта, които не са извършени в сервисите на специализираните търговци.

14. Опазване на околната среда



Материалът, получен след аериране, не бива да се изхвърля заедно с отпадъците, а трябва да се компостира.

Опаковките, уредът и принадлежностите са произведени от материали, които подлежат на рециклиране, и трябва да се изхвърлят по съответния начин.

Разделното и екологосъобразно изхвърляне на остатъчните материали подпомага повторната употреба на вторични суровини. Затова след изтичане на обичайния му срок на използване уредът трябва да се предаде на вторични суровини. При изхвърляне обърнете внимание на информацията в глава „Изхвърляне“.

(⇒ 4.9)

Обърнете се към Вашия център за рециклиране или към Вашия специализиран търговец, за да научите как да изхвърляте правилно отпадните продукти.

15. Обичайни резервни части

Вертикулаторен блок:
6291 700 3500

Аераторен валак:
6291 710 5200

Болтове, инструмент:
6291 951 3505

16. ЕС Декларация за съответствие

16.1 Аератор, ръчноводен и с мрежово захранване (STIHL RLE)

STIHL Tirol GmbH
Hans Peter Stihl-Straße 5
6336 Langkampfen
Австрия

декларираме, поемайки пълна отговорност, че машината

Аератор, ръчноводен и с мрежово захранване (STIHL RLE),

Фабрична марка	STIHL
Тип	RLE 240.0
Сериен номер	6291

отговаря на следните директиви на ЕО: 2000/14/ЕС, 2002/96/ЕС, 2006/42/ЕС, 2011/65/EU, 2014/30/EU

Продуктът е разработен в съответствие със следните стандарти: EN 60335-1, EN 50636-2-92

За разработването и изготвянето на продуктите са приложими важащите към датата на производство версии на нормите.

Приложен метод за оценка на съответствието:
Приложение V (2000/14/ЕС)

Име и адрес на нотифицирания орган:
TÜV Rheinland LGA Products GmbH
Tillystraße 2
D-90431 Nürnberg

Комплектоване и съхранение на техническата документация:
Sven Zimmermann
STIHL Tirol GmbH

Годината на производство и машинният номер са посочени на табелката за мощността на уреда.

Измерено ниво на шума:
90,1 dB(A)

Гарантирано ниво на шума:
95 dB(A)

Лангкампфен,
2019-01-02 (ГГГГ-ММ-ДД)
STIHL Tirol GmbH



Sven Zimmermann

Ръководител отдел „Конструкции и дизайн“

17. Технически данни

Тип	RLE 240.0
Сериен номер	6291
Двигател, модел	Електродвигател
Напрежение	230 V~
Получена мощност	1500 W
Честота	50 Hz

Тип	RLE 240.0
Защитно устройство	>10 A
Клас на защита	II
Вид защита	IPX4
Устройство за вертикулиране	20 неподвижни ножа
Аераторен валяк	11 x 2 подвижни телени зъбца с пружина

Задвижване на ножовете на аератора/ аераторния валяк	постоянно
Честота на въртене на изхода на двигателя	4100 об/мин
Работна ширина	34 см
Работна дълбочина	безстепенно, диапазон на регулиране 15 мм
Предно колело, Ø	140 мм
Задно колело, Ø	170 мм
Дължина	131 см
Ширина	56 см
Височина	119 см
Тегло	16 кг
Обем на коша за събиране на трева	50 л

Звукови емисии:
Съгласно Директива 2000/14/ЕС:
Гарантирано ниво на шума L_{WA} 95 dB(A)
Съгласно Директива 2006/42/ЕС:
Ниво на шума на работното място L_{pA} 79 dB(A)

Тип RLE 240.0

Коефициент на
неопределеност

K_{pA} 3 дБ(A)

Вибрации рамо-ръка:

Зададена характеристика на
вибрациите съгласно EN 12096:

Измерена стойност
 a_{hw} 5,2 м/сек²

Коефициент на
неопределеност

K_{hw} 2,08 м/сек²

Измерване съгласно EN 20643,
EN 50636-2-92

18. Откриване на повреди

☒ евентуално се обърнете към специализиран търговец – STIHL препоръчва своя специализиран търговец.

Неизправност:

Електродвигателят не стартира

Възможна причина:

- Няма мрежово напрежение
- Бутон за включване не е натиснат
- Вертикулаторният блок/аераторният валак е блокирал
- Неизправен захранващ кабел/щепсел, съотв. щепселно съединение или прекъсвач
- Активирана защита срещу топлинно претоварване на електродвигателя

Отстраняване:

- Проверете защитното устройство (⇒ 10.1)
- Натиснете бутона за включване (⇒ 10.3)

- Почистете корпуса и канала за изхвърляне (изтеглете мрежовия щепсел!) (⇒ 11.2)
- Проверете кабела/щепсела/прекъсвача и ако е необходимо, ги подменете (⇒ 10.1), (☒)
- Осъветете уреда да изстине (⇒ 8.5), (☒)

Неизправност:

Често задействащи се предпазители

Възможна причина:

- Неподходящ захранващ кабел
- Претоварване на мрежата
- Уредът е претоварен поради работа с ножове/телените зъбци с пружина, настроени на твърде голяма дълбочина

Отстраняване:

- Използвайте подходящ захранващ кабел (⇒ 10.1)
- Свържете уреда към друга електрическа верига
- Намалете работната дълбочина и скоростта на движение (⇒ 10.5)

Неизправност:

Силни вибрации по време на работа

Възможна причина:

- Вертикулаторният блок/аераторният валак е неизправен
- Хлабаво закрепване на електродвигателя

Отстраняване:

- Проверете и при нужда ремонтирайте ножовете/телените зъбци с пружина, ножовия вал, държача, винтовото съединение и лагерите на вертикулаторния блок/аераторния валак (⇒ 11.5), (☒)
- Затегнете електродвигателя (☒)

Неизправност:

Лош резултат от работата

Възможна причина:

- Вертикулаторният блок/аераторният валак е настроен на твърде голяма дълбочина (оголени места, голям процент трева в материала, получен след аериране)
- Вертикулаторният блок/аераторният валак е настроен на твърде малка дълбочина (отстранява се твърде малко или никакъв тревен филц)
- Ножовете/телените зъбци с пружина са достигнали границата на износване
- Клиновият ремък е дефектен, износен или натегнат твърде малко

Отстраняване:

- Намалете работната дълбочина (⇒ 10.5)
- Увеличете работната дълбочина (⇒ 10.5)
- Сменете вертикулаторния блок/аераторния валак (⇒ 11.5), (☒)
- Сменете клиновия ремък (☒)

Неизправност:

Ножовете/телените зъбци с пружина не се въртат

Възможна причина:

- Клиновият ремък е неизправен
- Вертикулаторният блок/аераторният валак е неизправен

Отстраняване:

- Сменете клиновия ремък (☒)
- Ремонтирайте вертикулаторния блок/аераторния валак (⇒ 11.5), (☒)

Неизправност:

Не може да бъде настроена работна дълбочина

Възможна причина:

- Въртящият се лост или регулиращият елемент е неизправен

Отстраняване:

- Ремонтирайте въртящия се лост, съотв. регулиращия елемент (✖)

поддръжката.

Той ще потвърди изпълнението на сервизните дейности в полетата на формуляра.

 Сервизната поддръжка е извършена на

 Дата на следваща сервизна поддръжка

19. Сервизен план

19.1 Потвърждение за предаване

Модел: _____

Сериен номер:

--	--	--	--	--	--	--	--	--

дата: | | | | | | | | | |



Следващ сервиз

дата: | | | | | | | | | |

19.2 Потвърждение за извършена сервизна поддръжка



Дайте тази инструкция за експлоатация на вашия специализиран търговец на STIHL при извършване на дейности по

Любі клієнти та клієнтки,

ми раді, що Ви обрали компанію STIHL. Ми розробляємо та виробляємо нашу продукцію з найвищою якістю та у відповідності із потребами наших клієнтів. Так виникають товари, що мають високу надійність також при екстремальному навантаженні.

Компанія STIHL також гарантує найвищу якість сервісного обслуговування. Наші спеціалізовані дилери забезпечують компетентну консультацію та інструктаж, а також повне технічне обслуговування.

Ми вдячні Вам за Вашу довіру та бажаємо Вам задоволення від придбаного Вами продукту STIHL.



Доктор Nikolas Stihl

**ВАЖЛИВО! ПЕРЕД
ВИКОРИСТАННЯМ ПРОЧИТАТИ ТА
ЗБЕРЕГТИ.**

1. Зміст

Пояснення до цього посібника	244
Загальні відомості	244
Поради щодо читання посібника з експлуатації	244
Варіанти для різних країн	245
Опис приладу	245
Техніка безпеки	245
Загальні відомості	245
Увага! Небезпека ураження електричним струмом!	246
Одяг та засоби захисту	247
Транспортування приладу	247
Перед початком роботи	248
Під час роботи	248
Технічне обслуговування, чищення, ремонт і зберігання	250
Зберігання при довгих перервах у роботі	251
Утилізація	251
Опис позначень	251
Комплект постачання	252
Підготовка приладу до експлуатації	252
Монтаж ручки керування	252
Монтаж кошика	252
Заміна робочого органа аератора/валика аератора	252
Складання ручки керування	253
Кошик	253
Налаштування висоти ручки керування	253
Вказівки щодо роботи	254
Вказівки щодо аерації	254
Вказівки щодо вичісування	254
Робоча зона користувача	255
Припустиме навантаження електродвигуна	255
Термозахист електродвигуна від перенавантаження	255
Якщо робочий орган аератора/валика аератора заблокований	255
Захисні механізми	255
Захисні механізми	255
Обслуговування двома руками	255
Введення приладу в експлуатацію	255
Підключення приладу до електромережі	255
Фіксатор для зменшення зусилля розтягу	256
Увімкнення аератора для газонів	256
Вимкнення аератора	256
Регулювання робочої глибини	256
Спорожнення кошика	257
Обслуговування	257
Загальні відомості	257
Чищення приладу	257
Електричний двигун і колеса	257
Верхня частина ручки керування	257
Робочий орган аератора	258
Зберігання та зимовий період	258
Транспортування	258
Транспортування	258
Введення зносу до мінімуму та запобігання пошкодженням	259
Захист довкілля	259
Замінені запчастини	260
Декларація виробника про відповідність стандартам ЄС	260
Аератор для газонів із ручним керуванням і живленням від мережі (STIHL RLE)	260

Знак відповідності	260
Встановлена тривалість використання	260
Штаб-квартира STIHL	261
Дочірні компанії STIHL	261
Представники STIHL	261
Імпортери STIHL	261
Технічні характеристики	261
Усунення несправностей	262
План технічного обслуговування	263
Підтвердження передачі	263
Підтвердження про надання технічного обслуговування	263

2. Пояснення до цього посібника

2.1 Загальні відомості

Цей посібник з експлуатації є **оригінальним посібником з експлуатації** виробника відповідно до директиви ЄС 2006/42/ЄС.

Компанія STIHL постійно працює над розширенням і вдосконаленням асортименту своєї продукції. Можливі зміни комплекту постачання щодо форми, оснащення чи технічних характеристик. З цієї причини наведені в посібнику дані і малюнки не можуть слугувати підставою для пред'явлення будь-яких претензій.

Цей посібник з експлуатації може містити описи моделей, які доступні не в усіх країнах.

Цей посібник з експлуатації захищено авторським правом. Усі права захищено, особливо права на відтворення, переклад і обробку електронними системами.

2.2 Поради щодо читання посібника з експлуатації

Малюнки та текст описують певні дії.

Тлумачення всіх символів на приладі можна знайти в посібнику з експлуатації.

Напрямок погляду

У посібнику з експлуатації вказується напрямок погляду під час використання: «вліво» та «вправо». Користувач стоїть позаду приладу лицем у напрямку руху.

Посилання на розділи

Відповідні розділи та підрозділи з подальшими поясненнями позначені стрілками. Ось приклад посилання на розділ: (⇒ 3.)

Маркування в текстовій частині

Наведені інструкції позначено, як у прикладах нижче.

Маніпуляції, які повинен виконувати користувач:

- Послабте гвинт (1) викруткою, приведіть важіль (2) в дію.

Загальні вказівки:

- використання приладів у спортивних заходах та інших змаганнях

Тексти з додатковим значенням

Маленькі тексти з додатковим значенням виділено наведеними нижче символами, щоб додатково виділити їх у посібнику.



Небезпека!

Попередження про небезпеку нещасного випадку або важких травм. Наведеного правила необхідно дотримуватися.



Попередження

Попередження про небезпеку травмування. Наведене правило дає змогу запобігти можливим або ймовірним нещасним випадкам.



Застереження

Застереження про можливість легких травм і пошкоджень майна. Наведене правило дає змогу їх уникнути.



Указівка

Поради з оптимального використання приладу та застереження від можливих помилок в експлуатації.

Тексти з малюнками

Малюнки, які пояснюють використання приладів, містяться на початку посібника з експлуатації.

Символ камери служить для встановлення зв'язку між малюнками та відповідними параграфами тексту в посібнику з експлуатації.



2.3 Варіанти для різних країн

Компанія STIHL надає різні штекери та перемикачі залежно від країни, у яку постачається прилад.

На малюнках зображені прилади з Євроштекерами. Під'єднання приладів до мережі за допомогою інших штекерів відбувається так само.

3. Опис приладу



- 1 Верхня частина ручки керування
- 2 Ручка зупинки двигуна
- 3 Кнопка ввімкнення
- 4 Барашковий гвинт
- 5 Кабельний блок
- 6 Середня частина ручки керування
- 7 Кошик
- 8 Клапан викидача
- 9 Нижня частина ручки керування
- 10 Фіксатор
- 11 Ручка для транспортування ззаду
- 12 Заднє колесо
- 13 Переднє колесо
- 14 Корпус
- 15 Барашковий гвинт для регулювання робочої глибини
- 16 Ручка для транспортування спереду
- 17 Заводська табличка із серійним номером

4. Техніка безпеки

4.1 Загальні відомості



Працюючи з приладом, обов'язково дотримуйтеся наведених правил техніки безпеки.



Перед першим використанням приладу уважно прочитайте увесь посібник з експлуатації. Дбайливо зберігайте посібник з експлуатації для подальшого використання.

Ці заходи дуже важливі для вашої безпеки. Використовуйте прилад дбайливо та відповідально, пам'ятайте, що відповідальність за безпеку інших осіб чи їхнього майна несе користувач.

Ознайомтеся з елементами керування та правилами експлуатації приладу.

Прилад дозволяється використовувати лише тим особам, які прочитали посібник з експлуатації та ознайомилися із правилами його використання. Кожен користувач перед першим запуском приладу повинен отримати практичні поради фахівців. Зверніться до продавця чи до іншого фахівця з приводу пояснення щодо безпечного поводження із приладом.

Ці вказівки особа повинна вислухати дуже уважно та розуміти, що для роботи з цим приладом потрібна особлива точність і концентрація.

Навіть якщо Ви експлуатуєте цей прилад належним чином, не варто забувати про можливість виникнення залишкових ризиків.



Небезпека задихнутися!

Граючись із пакувальним матеріалом, діти можуть задихнутися. Тримайте пакувальний матеріал подалі від дітей.

Прилад разом із будь-яким приладдям може бути наданий для використання тільки тій особі, яка має досвід роботи з цією моделлю. Прилад не можна надавати в користування без Посібника з експлуатації.

Категорично заборонено використовувати прилад дітям, особам зі зниженими фізичними, сенсорними чи розумовими можливостями, особам без відповідних знань чи досвіду та без попереднього ознайомлення з інструкціями.

У жодному разі не дозволяйте дітям чи особам, молодшим 16 років, користуватися приладом. Мінімальний вік користувача може встановлювати місцеве законодавство.

Використовуйте прилад відпочивши, коли ви у гарному фізичному стані та гуморі. Якщо ви маєте порушення здоров'я, порадьтеся обов'язково з вашим лікарем щодо використання приладу. Заборонено працювати з приладом після вживання алкоголю, наркотичних речовин і медикаментів, які погіршують здатність до реагування.



Небезпека! Під час роботи цей прилад створює електромагнітне поле, яке при певних обставинах може негативно впливати на деякі активні або пасивні медичні імпланти. Пацієнтам, які мають такі імпланти, перед початком експлуатації цієї машини рекомендується проконсультуватися зі своїм лікарем і виробником імпланту.

Використання за призначенням

Прилад призначений виключно для аерації та вичищення газону. Застосування з іншою метою неприпустиме, адже може призвести до небезпечних наслідків або пошкодження приладу.

Прилад розраховано на використання в домашньому господарстві.

Увага – небезпека нещасного випадку!

Через небезпеку травмування користувача заборонено застосовувати прилад (зокрема, але не виключно):

- для підстригання кущів, живоплотів і чагарників;
- для обрізання повзучих рослин;
- для догляду за газонами на дахах будівель або в ящиках на балконі;
- для січення та подрібнення обрізків дерев і живоплотів;
- для чищення пішохідних доріжок (всмоктування бруду, продування);
- для вирівнювання поверхні (наприклад, прибирання кротовиння);
- для транспортування залишків аерації скошеної трави не в призначеному для цього кошику.

З міркувань безпеки заборонено самостійно робити будь-які зміни в оснащенні приладу, виймати запчастини та знімати приладдя, установлене компанією STIHL. Це також веде до переривання гарантії. Інформацію щодо додаткового оснащення можна отримати у офіційного дилера STIHL.

Особливо заборонені дії з приладом, які змінюють його потужність або число обертів двигуна внутрішнього згорання чи електродвигуна.

Заборонено транспортувати прилад разом з іншими речами, тваринами чи людьми, особливо дітьми.

При використанні у громадських місцях, парках, спортивних майданчиках, на вулицях, на сільськогосподарських та лісових підприємствах необхідна особлива обережність.



Увага! Стережіться негативного впливу вібрацій на здоров'я!

Надмірне навантаження

внаслідок вібрації може призвести до проблем із кровообігом і нервовою системою, особливо в людей із порушеннями кровообігу. Якщо з'являться симптоми, котрі можуть бути спричинені вібраційним навантаженням, зверніться до свого лікаря.

Ці симптоми з'являються переважно в пальцях, руках і суглобах рук. Серед них (зокрема, але не виключно):

- втрата чутливості,
- біль,
- слабкість м'язів,
- зміна кольору шкіри,
- неприємне свербіння.

Під час експлуатації утримуйте ручку керування обома руками в передбачених місцях, не докладаючи значних зусиль.

Сплануйте робочий час таким чином, щоб можна було уникати надмірних навантажень тривалий час.

4.2 Увага! Небезпека ураження електричним струмом!



Увага! Небезпека ураження електричним струмом!



Для забезпечення електробезпеки всі деталі, які передбачені для живлення струмом (мережевий кабель, мережевий штекер, перемикачі, подовжуючий кабель), повинні бути неушкодженими та відповідати приписам.

Забороняється використовувати пошкоджені кабелі, муфти та штепселі, а також відповідні з'єднувальні кабелі, які не відповідають чинним вимогам. Перед кожним використанням перевіряйте з'єднувальний і подовжуючий кабель **на наявність пошкоджень** або ознак старіння (ламкості).

Прилад дозволено використовувати, лише якщо мережевий кабель повністю розмотано.

Користуючись кабельним барабаном, пильнуйте, щоб мережевий кабель був повністю розмотаний.

Ніколи не використовуйте пошкоджений кабель-подовжувач. Замініть пошкоджений кабель на новий. Ніколи не ремонтуйте кабель-подовжувач.

Не можна використовувати прилад із пошкодженими чи зношеними кабелями. Особливо уважно необхідно перевіряти на пошкодження й ознаки зносу з'єднувальний мережевий кабель.

Техобслуговування й ремонт мережевих кабелів можуть виконувати лише працівники, які мають спеціальну освіту.

Небезпека ураження електричним струмом!

Не підключайте пошкоджений кабель до мережі та не торкайтеся пошкодженого кабелю, доки не від'єднаєте його від мережі. Пошкоджені кабелі можуть спричинити рух активних деталей.

Торкатися до робочого органу аератора/валика аератора можна, лише якщо прилад від'єднано від мережі.

Завжди слідкуйте за тим, щоб мережеві кабелі були достатньо захищені.



Хоча електродвигун захищений від бризок води, з приладом заборонено працювати під дощем і в умовах підвищеної вологості.

Для роботи приладу за межами приміщення слід використовувати лише спеціальні кабелі-подовжувачі з гідроізоляцією (⇒ 10.1).

Від'єднуючи з'єднувальний кабель від розетки, не тягніть за кабель.

Під час аерації/вичисування з'єднувальний або подовжувальний кабель слід тримати подалі від ножів/пружинних зубців, щоб уникнути пошкоджень, які можуть призвести до контакту з активними деталями.

Якщо прилад під час роботи перекинувся, негайно вимкніть аератор і витягніть штекер із розетки.

Якщо під час користування пристроєм з'єднувальний кабель або подовжувачий кабель будуть пошкоджені (напр. , їх переїдуть) або заплутаються, треба негайно вимкнути аератор для газонів і витягнути мережевий штекер із розетки. Перевірте кабелі та за потреби замініть.

Якщо прилад підключено до генератора струму, слідкуйте за тим, щоб коливання струму не пошкодили садовий подрібнювач.

Підключайте прилад лише до електромережі із системою захисту від аварійного струму (зі струмом вимикання не більше 30 мА). Щоб отримати докладніші відомості, зверніться до електрика.

З міркувань безпеки електрокабель завжди має бути прикріплений до ручки керування належним чином.

4.3 Одяг та засоби захисту



Для роботи завжди взувайте тверде взуття на неслизькій підшві. Не працюйте босоніж або, наприклад, у легких сандалях.



Під час роботи слід надягати спеціальні захисні окуляри.



Для технічного обслуговування, чищення та транспортування приладу необхідно завжди вдягати міцні захисні рукавиці та збирати довге волосся (під хустину, шапку тощо).

Користуватися приладом можна лише в довгих штанах і вузькому прилягаючому одязі.

У жодному разі не можна працювати у вільному одязі, який може зачепитися за рухомі частини (важіль керування), а також у прикрасах, краватці чи шарфі.

4.4 Транспортування приладу

Працювати слід тільки в рукавичках, щоб не травмуватися гострими та гарячими деталями приладу.

Перед транспортуванням вимкніть прилад, витягніть мережевий кабель і дайте ножу/пружинним зубцям повністю зупинитися.

Перевозити прилад слід лише з охолодженим електродвигуном.

Зважаючи на вагу приладу, за потреби використовуйте відповідні вантажні пристрої (вантажні платформи, підйомні пристрої).

Зафіксуйте прилад і його інші деталі (наприклад, кошик) на вантажній платформі кріпильними засобами достатніх розмірів (ременями, канатами тощо).

Під час піднімання та перенесення уникайте контакту з ножами/пружинними зубцями.

Дотримуйтесь вказівок, наведених у розділі «Транспортування». Там описано, як піднімати та кріпити прилад. (⇒ 12.1)

Під час транспортування приладу дотримуйтесь регіональних приписів, зокрема тих, що стосуються безпеки завантаження та перевезення предметів на вантажній платформі.

4.5 Перед початком роботи

Обов'язково переконайтеся, що особи, які працюватимуть із приладом, ознайомилися з Посібником із експлуатації.

Дотримуйтеся даних, наведених у розділі «Небезпека: електричний струм» (⇒ 4.2).

Дотримуйтеся встановлених місцевими органами влади вимог щодо тривалості експлуатації пристроїв із електродвигуном для роботи у саду.

Не використовуйте прилад на брукованих або посипаних гравієм поверхнях, оскільки камінці, що вилітають, можуть призвести до травм.

Перед косінням уважно огляньте ділянку і винесіть із неї каміння, палиці, дріт, кістки та інші сторонні предмети, які прилад може підкидати вгору. Перешкоди (наприклад, пеньки, коріння) легко не помітити у високій траві.

Тому перед роботою з приладом позначте на ділянці газону всі приховані об'єкти (перешкоди), які не можна прибрати.

Перед початком роботи з приладом обов'язково замініть усі дефектні, зношені та пошкоджені частини. Зношені або пошкоджені надписи з попередженнями на корпусі приладу необхідно замінити. Усі необхідні наклейки та запасні частини можна придбати у офіційного дилера STIHL.

Прилад можна використовувати тільки в належному технічному стані. Перед кожним введенням в експлуатацію виконуйте описані далі перевірки.

- Перевірте, чи належним чином зібрано прилад.
- Перед використанням приладу огляньте його та переконайтеся, що робочий орган аератора/валик аератора (ножовий вал, ножі/пружинні зубці, кріплення та гвинтові з'єднання) перебувають у бездоганному технічному стані. Зокрема, слід звернути увагу на надійність фіксації та перевірити прилад на наявність пошкоджень (щербин або тріщин) і ознак зносу.
- Перевірте, чи захисні механізми (наприклад, клапан викидача, корпус, ручка керування, ручка зупинки двигуна) перебувають у бездоганному стані та правильно функціонують.
- Перевірте, чи не пошкоджено та чи повністю встановлено кошик (пошкоджений кошик використовувати не можна).

За потреби виконайте всі необхідні роботи або зверніться до сервісної служби. Компанія STIHL рекомендує звертатися до офіційного дилера STIHL.

4.6 Під час роботи

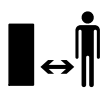

Не використовуйте прилад, якщо поблизу перебувають інші люди (особливо діти) або тварини.

Заборонено знімати та змінювати встановлені на приладі вимикачі й захисні механізми. Зокрема, ніколи не фіксуйте ручку зупинки двигуна на ручці керування (наприклад, прив'язуванням).

Ручка керування має завжди бути правильно встановлена. Її конструкцію не можна змінювати. Ніколи не працюйте з приладом зі складеною ручкою керування.

Ніколи не закріплюйте на ручці керування сторонні предмети (наприклад, робочий одяг). Кабелі-подовжувачі не можна намотувати на ручку керування.

Працюйте лише при денному світлі або при належному штучному освітленні.

Заборонено працювати з приладом під дощем, у грозу та особливо при можливості ураження блискавкою.

На вологій поверхні зростає загроза травмування через зменшення стійкості приладу.

Будьте особливо обережні працюючи, щоб не підсковзнутись. Якщо це можливо, не використовуйте прилад на вологій поверхні.

Не залишайте прилад під дощем.

Увімкнення приладу

Вмикайте прилад обережно, дотримуючись порад із розділу «Введення приладу в експлуатацію». (⇒ 10.)

Завжди стежте за тим, щоб робочий орган аератора/валик аератора перебували на достатній відстані від ніг.

Під час увімкнення прилад має стояти на рівній поверхні.

Перед увімкненням і під час нього заборонено перекидати прилад.

Не запускайте електродвигун, якщо викидний отвір не закрито клапаном викидача або кошиком.

Уникайте надто частого вмикання приладу протягом короткого проміжку часу; не «грайтеся» кнопкою ввімкнення. Це може призвести до перегрівання електродвигуна!

Коливання напруги, спричинені приладом під час розгону, за несприятливого стану мережі можуть призвести до збоїв у роботі інших приладів, підключених до того самого електричного кола. У такому випадку потрібно вжити відповідних заходів (наприклад, підключити прилад до іншого електричного кола або до кола з нижчим значенням повного опору).

Робота на схилах

Схили потрібно завжди обробляти в поперечному напрямку, а не в повздовжньому.

Якщо користувач під час роботи в повздовжньому напрямку втратить контроль, він може потрапити під прилад, який здійснює аерацію/вичісування.

Будьте особливо обережні, коли змінюєте напрямок руху на схилі.

Займайте надійне положення для роботи на схилах, не косіть на дуже крутих схилах.

З міркувань безпеки заборонено використовувати прилад на схилах із кутом нахилу більше 25° (46,6 %).

Небезпека травмування!

Кут нахилу 25° відповідає вертикальному підйому в 46,6 см на 100 см горизонтальної поверхні.

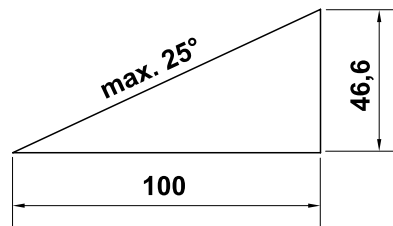

Процес роботи



Увага! Небезпека травмування!

Ніколи не наближайте ноги й руки до рухомих деталей. Не торкайтеся ножів/пружинних зубців, коли вони обертаються. Тримайтеся на безпечній відстані від отвору викидача. Завжди дотримуйтеся безпечної відстані, заданої ручкою керування.

Не намагайтеся перевіряти робочий орган аератора/валик аератора під час експлуатації приладу. Не відкривайте клапан викидача та/або не знімайте кошик, коли ножі/пружинні зубці обертаються, можуть призвести до травмування.

Не нахиляйтесь над пристроєм і завжди утримуйте рівновагу та стійку позицію.

Ведіть прилад повільно. Ніколи не біжіть. При швидкому переміщенні приладу зростає небезпека поранення у випадку спотикання, ковзання тощо.

Слідкуйте за тим, щоб ножі/пружинні зубці під час аерації/вичісування газону надійно зчіплювалися з ґрунтом у положенні максимального заглиблення чи під час переміщення по пагорбу. Якщо ножі/пружинні зубці виставлено

на завелике заглиблення, аератор для газонів може небажано прискорити рух, унаслідок чого користувач ризикує втратити контроль над приладом.

Будьте особливо пильні, повертаючи прилад або підтягаючи його до себе. **Не спітніться!**

Не піднімайте та не переносьте прилад, якщо працює електродвигун або підключено мережевий кабель.

Розміщені в луговому дерені об'єкти (оприскувачі для газонів, стовпці, водяні крани, фундаменти, електропроводка, обмежувальні дроти косарок-роботів тощо) слід оминати. Ніколи не переїжджайте такі сторонні об'єкти.

З особливою обережністю використовуйте прилад під час роботи на схилах і краях ділянки, поблизу ям і дамб. Особливо стежте за тим, щоб не надто наближатися до цих небезпечних місць.



Обережно! Ножі продовжують обертатись ще протягом декількох секунд після вимкнення приладу.

Електродвигун слід вимикати в таких випадках:

- перш ніж налаштувати робочу глибину;
- перед відкриванням клапана викидача або зняттям кошика.



Вимикайте електродвигун, виймайте мережевий штекер із розетки та переконайтеся, що ножі/пружинні зубці повністю зупинилися, в описаних нижче випадках:

- перш ніж переміщати прилад по поверхні, де не росте трава;

- перш ніж піднімати або переносити прилад;
- перш ніж транспортувати прилад.



Вимикайте електродвигун, виймайте мережевий штекер із розетки та переконуйтеся, що ножі/пружинні зубці повністю зупинилися, в описаних нижче випадках:

- перш ніж залишити прилад без нагляду;
- перед розблокуванням робочого органа аератора/валика аератора та чищенням викидного отвору;
- перш ніж перевіряти, чистити прилад або виконувати інші роботи на ньому (наприклад, розкладати або складати ручку керування);
- коли сталося зіткнення зі стороннім предметом. Перед повторним запуском двигуна та початком роботи визначте пошкодження приладу та проведіть необхідні ремонтні роботи;
- якщо прилад незвично вібрує. У такому випадку слід негайно перевірити прилад.



Небезпека поранення несправними деталями!

Сильна вібрація зазвичай указує на наявність несправностей. Заборонено користуватися приладом із пошкодженням або погнутих робочим органом аератора/валиком аератора (ножовий вал, ножі/пружинні зубці, кріплення та гвинтові з'єднання).

У разі виникнення незвичної вібрації або після зіткнення зі стороннім предметом прилад слід перевірити,

особливо робочий орган аератора/валика аератора (ножовий вал, ножі/пружинні зубці, кріплення та гвинтові з'єднання), корпус, клапан викидача й кошик на відсутність пошкоджень і послаблених деталей та виконати необхідні ремонтні роботи, перш ніж знову вмикати прилад і працювати з ним. Якщо вам бракує необхідних знань, зверніться для проведення необхідного ремонту до фахівців. Компанія STIHL рекомендує звертатися до офіційного дилера STIHL.

4.7 Технічне обслуговування, чищення, ремонт і зберігання



Перед виконанням на приладі будь-яких робіт, його регулюванням, чищенням і перевіркою з'єднувального кабелю на наявність пошкоджень або вузлів вимкніть прилад, від'єднайте мережевий штекер і дочекайтеся зупинки ножів/пружинних зубців.

Перед технічним обслуговуванням, чищенням приладу або його розміщенням для зберігання в закритих приміщеннях дайте приладу повністю охолонути.

Чищення

Уважно чистьте увесь прилад після застосування. (⇒ 11.2)

Налиплі залишки зніміть за допомогою дерев'яної палички. Очистьте нижню частину приладу за допомогою щітки з водою.

Для чищення приладу не використовуйте системи з високим тиском води та не мийте прилад під струменем води (наприклад, із садового

шлангу).

Не використовуйте активні очисні засоби. Вони можуть пошкодити пластик і метал, а відтак можуть завадити безпечній роботі приладу STIHL.

Щоб уникнути пожежі, у зону вентиляційних отворів збоку на приладі не мають потрапляти трава, солома, мох, листя або жир.

Технічне обслуговування

Дозволяється виконувати лише такі роботи з технічного обслуговування, про які йдеться в посібнику з експлуатації. Усі інші роботи повинні проводити тільки працівники сервісних центрів.

Якщо Вам не вистачає необхідної інформації та допоміжних засобів, це все **завжди** можна отримати у працівника сервісного центру.

Для технічного обслуговування та ремонту приладів компанія STIHL рекомендує звертатися до офіційного дилера STIHL.

Спеціалісти офіційних дилерських центрів STIHL регулярно проходять навчання та отримують технічний інструктаж.

Застосовуйте лише інструменти, приладдя чи навісні пристрої, допущені компанією STIHL до використання із цим приладом. Інакше існує загроза нещасних випадків, які можуть призвести до поранень і пошкодження приладу. Якщо у Вас виникли запитання, обов'язково зверніться до офіційного дилера.

Оригінальні інструменти, навісне приладдя та запасні частини STIHL за своїми властивостями оптимально підходять для приладу та вимог

користувача. Оригінальні запчастини STIHL можна визначити за номером запчастини, написом STIHL і маркуванням на запчастині компанії STIHL (за потреби). На запчастині малого розміру може бути присутній лише знак маркування.

Підтримуйте попереджувальні та вказівні наклейки чистими, щоб їх можна було прочитати. Пошкоджені або загублені наклейки слід замінювати новими оригінальними наклейками, які можна придбати у офіційного дилера STIHL. Якщо деталь потрібно замінити на нову, зверніть увагу, щоб нова деталь мала аналогічну наклейку.

Роботи з робочим органом аератора/валиком аератора можна проводити лише в цупких робочих рукавичках і з надзвичайною обережністю.

Під час виконання робіт із робочим органом аератора/валиком аератора завжди майте на увазі, що навіть якщо мережевий штекер витягнуто з розетки, ножі/пружинні зубці все одно можуть рухатися.

Щоб пристрій був завжди готовий до безпечної роботи, міцно закручуйте всі гайки та гвинти.

Регулярно перевіряйте весь прилад і кошик, особливо перед зберіганням (наприклад, перед зимовим періодом), на наявність ознак зносу та пошкоджень. З міркувань безпеки відразу замініть зношені чи пошкоджені деталі, щоб прилад завжди був у надійному робочому стані.

Зняті для проведення технічного обслуговування конструктивні елементи й захисні механізми необхідно негайно встановити відповідно до чинних вимог.

4.8 Зберігання при довгих перервах у роботі

Коли прилад охолоне, його слід зберігати в сухому закритому приміщенні.

Переконайтеся щодо захищеності приладу від некомпетентних осіб (наприклад, дітей).

Дбайливо очистьте прилад перед збереженням (наприклад, зимова пауза).

Зберігайте прилад у технічно безпечному стані.

4.9 Утилізація

Переконайтесь у відповідній утилізації приладу, який вийшов із ладу. Перед утилізацією розберіть прилад. Щоб уникнути нещасних випадків, насамперед слід від'єднати мережевий кабель і кабель електродвигуна від вимикачів двигуна.

Робочий орган аератора/валик аератора може спричинити травми!

Ніколи не залишайте без нагляду прилад, виведений з експлуатації. Подбайте про те, щоб прилад і ножі/пружинні зубці зберігались у недоступному для дітей місці.

5. Опис позначень



Увага!

Перед вмиканням приладу прочитайте посібник з експлуатації.



Небезпека травмування!

Не допускайте сторонніх осіб у небезпечну зону.

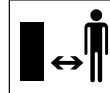

Обережно – гострі ножі!

Не наближайте до ножів пальці рук і ніг. Перед технічним обслуговуванням, налаштуванням або чищенням чи у випадку заплутування або пошкодження з'єднувального кабелю обов'язково витягніть мережевий штекер із розетки. Після вимкнення електродвигуна ножі/пружинні зубці продовжують обертатися.

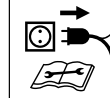

Небезпека ураження електричним струмом!

Тримайте з'єднувальний кабель подалі від ножів/пружинних зубців.





Небезпека травмування!

Після вимкнення електродвигуна ножі/пружинні зубці деякий час продовжують обертатися.



Користуйтеся захисними окулярами

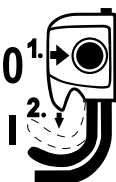

Увімкнути електродвигун.

6. Комплект постачання



Поз.	Опис	К-сть
A	Базовий прилад з установленим робочим органом аератора	1
B	Рама кошика	1
C	Тканина кошика	1
D	Середня частина ручки керування	2
E	Валик аератора	1
F	Барашковий гвинт	4
G	Гвинт	4
H	Шайба	4
I	Кабельний блок	2
J	Тримач	1
K	Гвинт блока інструментів	2

Поз.	Опис	К-сть
–	Шестигранний ключ	1
–	Посібник з експлуатації	1

7. Підготовка приладу до експлуатації



Небезпека травмування!

Дотримуйтеся відповідних правил безпеки, наведених у розділі «Техніка безпеки». (⇒ 4.)

Дотримуйтеся вказівок у розділі «Транспортування приладу», коли витягуєте аератор для газонів з упаковки. Насамперед, не забудьте одягти рукавиці й уникайте контакту з ножами/пружинними зубцями. (⇒ 4.4)

- Для виконання всіх описаних робіт установіть прилад на рівній і твердій горизонтальній поверхні.
- Перед першим використанням вийміть валик аератора з нижньої сторони приладу та зніміть обидві кабельні стяжки.

7.1 Монтаж ручки керування



- Відкрийте фіксатор (1) і складіть нижню частину ручки керування (2) назад. Установіть на потрібній висоті та знову закрийте фіксатор.
- Закріпіть обидві середні частини ручки керування (D) на нижній частині ручки керування (2), як зображено на малюнку. Для цього ззовні вставте гвинти (G) у передбачені отвори та зсередини

спочатку вставте гайки (H), а потім зафіксуйте все за допомогою барашкових гвинтів (F). Праворуч із зовнішньої сторони встановлюється також кабельний блок (I).

- Потім так само встановіть верхню частину ручки керування (3) на середні частини ручки керування (D).
- Наприкінці вставте електрокабель (4) у кабельні блоки (I).

7.2 Монтаж кошика



- Натягніть тканину кошика (1) на його раму (2) за допомогою опорної плити вниз, як зображено на малюнку. Держак (3) має знаходитись на зовнішній стороні тканини.
- Одягніть вбудовані пластмасові профілі (4) на раму кошика та притисніть їх.
- Навісьте кошик. (⇒ 7.5)

7.3 Заміна робочого органа аератора/валика аератора



- Вимкніть електродвигун і витягніть мережевий штекер. (⇒ 10.4)
- Установіть прилад у положення для чищення. (⇒ 11.2)

Демонтаж робочого органа аератора/валика аератора

- **1** Викрутіть гвинти (1) на правій стороні приладу за допомогою шестигранного ключа (входить до комплекту постачання).

- **2** Підніміть робочий орган аератора/валик аератора (2) з правої сторони.
- **3** Витягніть його з лівої сторони.

Монтаж робочого органа аератора/валика аератора

 Гвинти (1) необхідно замінювати після кожного п'ятого процесу монтажу та демонтажу робочого органа аератора/валика аератора. Запчастини можна придбати в офіційного дилера STIHL.

- Установіть кріплення (3) на підшипнику (4) в кінці робочого органа аератора/валика аератора (2).
- Вставте робочий орган аератора/валик аератора у вал, що виступає.
- Інший кінець робочого органа аератора/валика аератора вставте разом із кріпленням (3) у фіксатор на приладі плоскою поверхнею назовні.
- Вставте гвинти (1) та затягніть їх.

7.4 Складання ручки керування



 **Небезпека затискання!** Якщо ослабити кріплення фіксатора (1) або барашкового гвинта (3), ручка керування може скластися. Тому під час затягування барашкового гвинта тримайте ручку керування (2) рукою в найвищому положенні.

Положення для транспортування (для компактного транспортування та зберігання).

- За потреби зніміть кошик. (⇒ 7.5)
- Утримуючи ручку керування (2) рукою в найвищому положенні, відкрийте фіксатор (1) і обережно складіть ручку керування вперед на прилад.
- Відкрутіть барашкові гвинти (3) між середньою та нижньою частинами ручки керування, щоб вони вільно обертались, і складіть ручку керування (2) назад.
- Потім відкрутіть барашкові гвинти між середньою та верхньою частинами ручки керування та відкиньте верхню частину ручки вперед. При цьому слідкуйте, щоб не пошкодити електрокабель (4).

Робоча позиція – для переміщення приладу

- Знову відкиньте ручку керування (2), притримуючи її рукою.
- Спочатку затягніть барашкові гвинти (3) між верхньою та середньою частинами ручки керування, а потім між середньою та нижньою частинами ручки керування та знову закрийте фіксатор (1).

7.5 Кошик

Навішування



- Відкрийте та тримайте клапан викидача (1).
- Щоб навісити кошик (2), вставте фіксатори (3) у заглиблення (4) на задній стороні приладу.
- Закрийте клапан викидача (1).

Знімання

- Відкрийте та тримайте клапан викидача (1).
- Підніміть кошик (2) і зніміть його в напрямку назад.
- Закрийте клапан викидача (1).

7.6 Налаштування висоти ручки керування



 **Небезпека затискання!** Якщо ослабити фіксатор (1) ручка керування може раптово скластися. Тому під час закривання фіксатора тримайте ручку керування (2) рукою в найвищому положенні.

- **1** Відкрийте фіксатори (1), щоб вони обертались вільно.
- **2** Утримуйте ручку керування (2) в одному з чотирьох необхідних положень.
- Закрийте фіксатор (1).

8. Вказівки щодо роботи



Небезпека травмування!

Негайно розплутайте кабель, якщо він заплутався.

Під час робіт із приладом з'єднувальний кабель має проходити позаду Вас. З'єднувальний кабель можна випадково розрізати під час аерації/вичісування або спіткнутися об нього. Це створює високий ризик нещасних випадків. Працювати слід таким чином, щоб з'єднувальний кабель завжди проходив по скошеній ділянці та був видимий.

8.1 Вказівки щодо аерації

Регулярна аерація газону робить його нечутливим до сухості, спеки та холоду. Щорічна аерація робить траву менш схильною до захворювань, окрім того, усуваються затвердіння ґрунту (вони виникають після ігор із м'ячем, вечірок чи свят). – Утворюється зелений газон із рівномірним трав'яним покриттям.

Час

Найкращий час для щорічної аерації – рання весна. Якщо газон аерують частіше одного разу на рік, то обробку не слід проводити посеред літа чи у другій половині осені.

Після аерації газону потрібно декілька тижнів для відновлення. Тому аерація в період росту навесні є оптимальною.

Газон, що дуже заріс, слід обробляти двічі на рік. Перший раз – навесні, а другий – восени.

Підготовка газону

Перед аерацією слід скосити траву до висоти 2-3 см.

Чим нижче скошено траву, тим краще аерувати газон.

Не можна аерувати свіжозасіяний, мокрий чи занадто сухий газон.

Поради як отримати оптимальний результат діяльності

- Щоб не пошкодити коріння трави слід надізнати лише ґрунт. (⇒ 10.5)
- Ведіть прилад прямо, паралельними лініями.
- Робоча швидкість має бути рівномірною.
- Уникайте тривалого перебування на якомусь одному місці.
- Якщо газон сильно розрісся, слід повторно проаерувати оброблену ділянку впоперек перших доріжок.

Після аерації

- Приберіть газон від залишків після аерації.
- Внесіть у газон добрива та засійте порожні місця, якщо вони виникли.
- Добре полийте газон.

8.2 Вказівки щодо вичісування

Крім аерації, важливе значення для газону має також **вичісування**, яке забезпечує створення рівномірної доглянутої поверхні.

Завдяки обробці валиком аератора здійснюється вичісування поверхневого нашарування на газоні. Таким чином покращується всмоктваність повітря та живильного матеріалу із ґрунту й запобігається застій вологи.

Час

На відміну від аерації, вичісування можна та потрібно здійснювати протягом усього року, щоб уникнути ущільнення поверхні.

Підготовка газону

Перед вичісуванням слід скосити траву до висоти 2-3 см.

Не можна аерувати свіжозасіяний, мокрий чи занадто сухий газон.

Поради як отримати оптимальний результат діяльності

- Виберіть відповідну робочу глибину. (⇒ 10.5)
- Ведіть прилад прямо, паралельними лініями.
- Робоча швидкість має бути рівномірною.
- Уникайте тривалого перебування на якомусь одному місці.
- Якщо газон сильно розрісся, слід повторно вичесати оброблену ділянку впоперек перших доріжок.

Після вичісування

- Приберіть газон від залишків рослин.
- Добре полийте газон.

8.3 Робоча зона користувача



- З міркувань безпеки під час роботи електромотора користувач повинен завжди перебувати в робочій зоні позаду ручки керування. Завжди дотримуйтеся безпечної відстані, заданої ручкою керування.
- Аератором для газонів повинна керувати лише одна особа. Сторонніх осіб не можна допускати в небезпечну зону. (⇒ 4.)

8.4 Припустиме навантаження електродвигуна

Навантаження на аератор для газонів не має викликати значного зниження кількості обертів електродвигуна.

При зменшенні кількості обертів треба знизити швидкість просування. За потреби необхідно вибрати меншу робочу глибину та продовжити процес аерації/вичісування.

8.5 Термозахист електродвигуна від перенавантаження

У випадку перенавантаження автоматично спрацьовує вбудований механізм термозахисту від перенавантаження, і електродвигун вимикається.

Причини перенавантаження:

- зависока швидкість переміщення;
- ножі/пружинні зубці надто глибоко проникають у ґрунт;

- невідповідний або задовгий з'єднувальний кабель, що призводить до спаду напруги (⇒ 10.1);
- засмічення вентиляційної решітки.

Повторний запуск

Після охолодження протягом щонайбільше 10 хв. (залежно від температури навколишнього середовища) увімкніть прилад у звичайній спосіб. (⇒ 10.)

8.6 Якщо робочий орган аератора/валик аератора заблокований

Негайно вимкніть електродвигун і витягніть мережевий штекер. Перевірте машину, особливо робочий орган аератора або валик аератора, на наявність пошкоджень і усуньте причину несправності.

9. Захисні механізми

Прилад оснащено багатьма запобіжними механізмами для безпечного користування та захисту від неправильного використання.



Небезпека травмування!

Якщо виявлено несправність запобіжного механізму, приладом користуватися не можна. Зверніться до офіційного дилера. Компанія STIHL рекомендує звертатися до офіційного дилера STIHL.

9.1 Захисні механізми

Аератор для газонів оснащений захисними механізмами, які запобігають ненавмисному контакту з ножами/пружинними зубцями та залишками аерації, що викидаються. До них належать корпус, кошик, клапан викидача та правильно встановлена ручка керування.

9.2 Обслуговування двома руками

Електродвигун можна ввімкнути тільки тоді, коли права рука натискає й утримує кнопку ввімкнення, а ліва притискає ручку зупинки двигуна до ручки керування.

10. Введення приладу в експлуатацію

10.1 Підключення приладу до електромережі



Небезпека ураження електричним струмом!

Дотримуйтеся відповідних правил, наведених у розділі «Техніка безпеки» (⇒ 4.).

Користуючись кабельним барабаном, пильнуйте, щоб з'єднувальний кабель був повністю розмотаний, інакше можлива втрата потужності й перегрів двигуна через високий електричний опір.

Дозволено використовувати лише такі з'єднувальні кабелі, вага яких не менша ваги таких гумових шлангів:

H07 RN-F DIN/VDE 0282

Мінімальна площа поперечного розрізу:

за довжини до 25 м: 1,5 мм²

за довжини до 50 м: 2,5 мм²

Муфти з'єднувального кабелю мають бути виготовлені з гуми або мати гумове покриття та відповідати такому стандарту:

DIN/VDE 0620

Напруга та частота мережі мають збігатися з даними, указаними на заводській табличці або в розділі «Технічні дані» (⇒ 17.).

З'єднувальний мережевий кабель слід захистити запобіжником достатнього номіналу (⇒ 17.).

Цей прилад призначено для експлуатації в мережі з повним опором системи $Z_{\text{макс}}$ у пункті передачі (підключення до будинку) з максимальним значенням **0,49 Ом** (при частоті 50 Гц).

Користувач повинен забезпечити експлуатацію приладу лише за наявності електричної мережі, яка відповідає вказаним умовам. За потреби повний опір системи можна з'ясувати в місцевій службі електропостачання.

10.2 Фіксатор для зменшення зусилля розтягу



Під час роботи фіксатор для зменшення зусилля розтягу запобігає випадковому висмикуванню з'єднувального кабелю та можливному пошкодженню елементів підключення приладу до електромережі.

Тому з'єднувальний кабель слід прокласти через цей фіксатор.

- Згорніть з'єднувальний кабель (1) у петлю та протягніть її крізь отвір (2).
- Накиньте петлю на гачок (3) і зафіксуйте.

10.3 Увімкнення аератора для газонів



Небезпека травмування!

Ніколи не нахилити аератор для газонів для увімкнення електродвигуна.

- **1** Натисніть (1) і утримуйте кнопку увімкнення.
- **2** Ручку зупинки двигуна (2) підтягніть до ручки керування й утримуйте.
- Кнопку увімкнення (1) можна відпустити після притискання ручки зупинки двигуна (2).
- Розпочніть обробляти газон.



У разі встановлення великої робочої глибини робочого органу аератора/валика аератора аератор під час запуску може рухатись із ривками.

10.4 Вимкнення аератора



- Відпустіть ручку зупинки двигуна (1). Електродвигун і робочий орган аератора/валика аератора повністю зупиняться через короткий час гальмування.

10.5 Регулювання робочої глибини



Робочу глибину можна плавно відрегулювати.

Діапазон регулювання: **15 мм**.

- Зупиніть електродвигун. (⇒ 10.4)
- Змініть положення робочого органу аератора/валика аератора, повертаючи барашковий гвинт регулювання робочої глибини (1).

За годинниковою стрілкою:

опускання робочого органу аератора/валика аератора

Проти годинникової стрілки:

піднімання робочого органу аератора/валика аератора

Установка в положення для транспортування: робочий орган аератора/валика аератора повністю піднято, і він не входить у ґрунт.

Примітки

- Процес аерації/вичісування слід завжди починати з найменшої робочої глибини. Якщо результати недостатні, робочу глибину слід поступово збільшувати.
- **Зношування ножів/пружинних зубців** можна компенсувати вибором більшої робочої глибини.
- Якщо ножі/пружинні зубці нові, їх не можна встановлювати в положення найбільшої робочої глибини, оскільки це може призвести до пошкодження коріння трави під час аерації/вичісування.



Робочу глибину слід установлювати залежно від ступеня зношування ножів/пружинних зубців і від ґрунту. Унаслідок обертання ножів/пружинних зубців і завдяки власній вазі аератор для газонів чинить тиск на поверхню. Тому на м'якому ґрунті робочий орган проникає в ґрунт глибше, ніж на твердій поверхні.

10.6 Спорожнення кошика



Небезпека травмування!

З міркувань безпеки перед зніманням кошика (1) необхідно зупинити електродвигун і витягнути мережевий штекер із розетки.

- Зніміть кошик (1). (⇒ 7.5)
- Спорожніть кошик від залишків аерації.
- Навісьте кошик (1). (⇒ 7.5)

11. Обслуговування

11.1 Загальні відомості



Небезпека травмування!

Дотримуйтеся відповідних правил, наведених у розділі «Техніка безпеки» (⇒ 4.).

Щорічне технічне обслуговування у офіційного дилера

Один раз на рік аератор для газонів повинен перевіряти спеціаліст. Компанія STIHL рекомендує звертатися до офіційного дилера STIHL.

11.2 Чищення приладу



Періодичність технічного обслуговування після кожного використання

Бережливе поводження дає змогу вберегти прилад від пошкоджень і подовжити термін його експлуатації.

- Установіть аератор для газонів на рівній і твердій горизонтальній поверхні.
- **Положення для чищення**
Зніміть кошик (⇒ 7.5). Відкрийте фіксатор (1) і складіть ручку керування (2) назад. Установіть аератор для газонів, обережно піднявши його спереду за ручку для транспортування (3). Відставте прилад як зображено на малюнку та залиште ручку керування лежати на землі.
- Для чищення приладу використовуйте лише воду та щітку або ганчірку. Налиплі залишки зніміть за допомогою дерев'яної палички. За потреби використовуйте спеціальний засіб для чищення (наприклад, марки STIHL).

- Заборонено мити електричні вузли, такі як перемикачі, деталі електродвигуна, клинчастий ремінь, вентиляційні отвори, прокладки та місця розташування підшипників, струменем води під тиском або очищувачами високого тиску.
- Чищення робочого органу аератора/валика аератора.
- Видаляйте забруднення з вентиляційної решітки збоку на приладі, щоб забезпечити його достатнє охолодження.

11.3 Електричний двигун і колеса

Двигун не потребує технічного обслуговування.

Підшипники коліс не потребують технічного обслуговування.

11.4 Верхня частина ручки керування

Періодичність технічного обслуговування: перед кожним використанням

- Перевірте верхню частину ручки керування на наявність пошкоджень (вона вкрита ізоляцією). У випадку її пошкодження не користуйтеся аератором для газонів, доки не заміните у дилера верхню частину ручки керування. Компанія STIHL рекомендує звертатися до офіційного дилера STIHL.

11.5 Робочий орган аератора



Небезпека травмування!

Зношені ножі можуть відламатися та спричинити тяжкі травми. Тому технічне обслуговування слід обов'язково виконувати згідно з описом.

Періодичність технічного обслуговування: перед кожним використанням

- Поставте аератор для газонів у положення для чищення. (⇒ 11.2)
- Перевірте робочий орган аератора (тобто ножовий вал, ножі, запобіжні шайби, кільцевий затискач) на предмет зносу, міцність посадки, наявність тріщин або інших пошкоджень.

Контроль зношуваності

Ножі слід замінити, якщо прилад не надрізає ґрунт навіть за найбільшої робочої глибини (ступінь 6). Ножі слід завжди міняти комплектом.

Ніколи не наточуйте ножі!

Несправні або зношені деталі необхідно ремонтувати або замінити у офіційного дилера. Компанія STIHL рекомендує звертатися до офіційного дилера STIHL.

11.6 Зберігання та зимовий період

- Аератор, а також додатковий робочий орган аератора/валик аератора слід зберігати в сухому закритому приміщенні без пилу. Переконайтеся, що до приладу не матимуть доступу діти.

- Зберігайте аератор для газонів лише в безпечному робочому стані, за потреби складіть ручку керування. (⇒ 7.4)
- Усі гайки, болти та гвинти мають бути затягнуті, замініть попереджувальні написи на приладі, які стерлись, перевірте всю машину та кошик на наявність ознак зносу та пошкоджень. Замініть зношені та пошкоджені деталі.
- Готуючи прилад до зберігання, слід усунути можливі несправності.

Залишаючи аератор на тривале зберігання (зимовий період), додатково дотримуйтеся наведених нижче правил.

- Старанно почиствуйте всі зовнішні деталі приладу.
- Добре змастіть рухомі компоненти приладу мастилом або жиром.

12. Транспортування

12.1 Транспортування



Небезпека травмування!

Під час транспортування дотримуйтеся правил, наведених у розділі «Техніка безпеки». (⇒ 4.)

Для транспортування завжди одягайте відповідний захисний одяг (захисне взуття, міцні рукавиці).

Перед підніманням і транспортуванням обов'язково від'єднайте мережевий кабель.

Перенесення приладу

- Перед транспортуванням завжди встановлюйте робочий орган аератора/валик аератора у крайнє верхнє положення, щоб уникнути травмування та пошкодження ґрунту. (⇒ 10.5)
- Завжди витримуйте достатню відстань від ножів/пружинних зубців до тіла, зокрема ступень і ніг.
- Не штовхайте й не тягніть прилад через підйомні поверхні (наприклад, сходами).
- Для транспортування залишків аерації дозволяється використовувати тільки кошик.
- **Перенесення аератора для газонів однією людиною:** прилад слід піднімати або переносити, тримаючи його за ручку для транспортування ззаду (1).
- **Перенесення аератора для газонів удвох:** прилад слід піднімати або переносити, тримаючи його виключно за ручку для транспортування спереду (2) та за верхню частину ручки керування (3), а при складеній верхній частині ручки керування – за нижню частину ручки керування (4).

Закріплення приладу

- Закріпіть аератор для газонів, кошик і додатковий робочий орган аератора/валик аератора на вантажній платформі відповідними кріпильними засобами. Транспортувати прилад слід лише у вертикальному положенні на колесах.

- Закріпіть канат або ремінь на нижній частині ручки керування (4), а також на ручці для транспортування ззаду (1). За потреби складіть ручку керування.

13. Зведення зносу до мінімуму та запобігання пошкодженням

Важлива інформація про догляд і технічне обслуговування для продукції типу

Аератор для газонів із ручним керуванням і живленням від мережі (STIHL RLE)

Компанія STIHL не несе відповідальності за травмування людей і пошкодження майна, спричинені недотриманням наведених у посібнику з експлуатації вимог, у першу чергу інструкцій з експлуатації та обслуговування, а також правил техніки безпеки, або застосування недозволеного навісного обладнання і запасних частин.

Обов'язково дотримуйтеся наведених нижче інструкцій, щоб запобігти пошкодженням і надмірному зносу вашого приладу STIHL.

1. Швидкозношувані деталі

Окремі деталі приладів STIHL навіть за умови належної експлуатації зношуються. Їх, залежно від тривалості та способу використання, потрібно своєчасно замінювати.

Зокрема, до них належать:

- Робочий орган аератора
- Валик аератора
- Клиначастий ремінь

- Кошик

2. Дотримання вимог, наведених у цьому посібнику з експлуатації

Під час експлуатації, технічного обслуговування та зберігання приладів STIHL необхідно ретельно виконувати наведені в цьому посібнику вказівки. Відповідальність за всі пошкодження, які виникли в результаті недотримання інструкцій із техніки безпеки, експлуатації та техобслуговування, несе користувач.

Насамперед ідеться про:

- використання недостатнього (за площею поперечного перерізу) кабелю живлення;
- неправильне підключення до мережі (з невідповідною напругою);
- недозволені компанії STIHL зміни в конструкції приладу;
- використання недозволеного, невідповідного або неякісного інструменту та приладдя;
- використання приладу не за призначенням;
- використання приладу у спортивних заходах та інших змаганнях;
- пошкодження приладу в результаті експлуатації з дефектними компонентами.

3. Технічне обслуговування

Усі роботи, перелічені в розділі «Обслуговування», потрібно виконувати регулярно.

Якщо користувач не в змозі виконати необхідні роботи самостійно, йому слід звернутися до офіційного дилера.

Для технічного обслуговування та ремонту приладів компанія STIHL рекомендує звертатися до офіційного дилера STIHL.

Спеціалісти офіційних дилерських центрів STIHL регулярно проходять навчання та отримують технічний інструктаж.

У випадку невиконання робіт із техобслуговування можливі пошкодження приладу, відповідальність за які несе користувач.

Зокрема, йдеться про такі пошкодження:

- пошкодження електродвигуна внаслідок засмічення вентиляційної решітки;
- корозія та інші пошкодження в результаті неправильного зберігання;
- пошкодження приладу через використання неякісних запчастин;
- пошкодження внаслідок несвоєчасного/недостатнього техобслуговування або виконання ремонту чи техобслуговування не в майстерні спеціалізованого сервісного центру.

14. Захист довкілля



Зрізану траву слід не викидати на сміття, а переробляти на компост.

Упаковка, прилад і додаткове приладдя виготовлені із матеріалів, які підлягають вторинній переробці, і повинні утилізуватися належним чином.

Роздільна, екологічно коректна утилізація сприяє повторному використанню цінних матеріалів. Тому після закінчення звичайного терміну експлуатації прилад слід відвезти в пункт прийому цінних матеріалів. Під час утилізації дотримуйтеся вказівок, наведених у розділі «Утилізація». (⇒ 4.9)

Зверніться до центру утилізації або сервісного центру, щоб дізнатися, як правильно утилізувати відходи.

15. Замінювані запчастини

Робочий орган аератора:
6291 700 3500

Валик аератора:
6291 710 5200

Гвинти блока інструментів:
6291 951 3505

16. Декларація виробника про відповідність стандартам ЄС

16.1 Аератор для газонів із ручним керуванням і живленням від мережі (STIHL RLE)

STIHL Tirol GmbH
Hans Peter Stihl-Straße 5
6336 Лангкампфен
Австрія

заявляє, під власну відповідальність, що машина

аератор для газонів із ручним керуванням і живленням від мережі (STIHL RLE),

Марка STIHL
Тип RLE 240.0
Серійний ідентифікатор 6291
відповідає таким директивам ЄС:
2000/14/ЄС, 2002/96/ЄС, 2006/42/ЄС,
2011/65/EU, 2014/30/EU

Прилад спроектовано відповідно до таких норм:
EN 60335-1, EN 50636-2-92

Для розробки і виробництва продукції застосовується версія стандартів, діюча на момент виробництва.

Застосований метод оцінки відповідності:
Додаток V (2000/14/ЄС)

Назва й адреса партнерської організації:

TÜV Rheinland LGA Products GmbH
Tillystraße 2
D-90431 Nürnberg

Складання та зберігання технічної документації:
Свен Ціммерманн (Sven Zimmermann)
STIHL Tirol GmbH

Рік випуску та серійний номер вказано на заводській табличці приладу.

Вимірний рівень звукової потужності:
90,1 дБ(А)

Гарантований рівень звукової потужності:
95 дБ(А)

Лангкампфен,
2019-01-02 (PPPP-ММ-ДД)

STIHL Tirol GmbH



Sven Zimmermann

Керівник відділу проектування

16.2 Знак відповідності



Інформація щодо сертифікатів та заяв про відповідність вимогам EAC, які підтверджують виконання технічних Директив та вимог Митного Союзу є на сайтах www.stihl.ru/eac або її можна замовити по телефону у відповідному національному представництві STIHL.



Технічні Директиви та вимоги України виконуються.

16.3 Встановлена тривалість використання

Повна встановлена тривалість використання становить до 30 років.

Встановлена тривалість використання передбачає регулярне технічне обслуговування та догляд відповідно до вимог інструкції з використання.

16.4 Штаб-квартира STIHL

ANDREAS STIHL AG & Co. KG
Badstrasse 115
71336 Waiblingen
Німеччина

16.5 Дочірні компанії STIHL

РОСІЙСЬКА ФЕДЕРАЦІЯ

ООО «АНДРЕАС ШТИЛЬ МАРКЕТИНГ»
вул. Тамбовська, буд. 12, літ. В, офіс 52
192007 Санкт-Петербург, Росія
Гаряча лінія: +7 800 4444 180
E-mail: info@stihl.ru

УКРАЇНА

ТОВ «Андреас Штіль»
вул. Антонова 10, с. Чайки
08135 Київська обл., Україна
Телефон: +38 044 393-35-30
Факс: +380 044 393-35-70
E-mail: info@stihl.ua
www.stihl.ua
Гаряча лінія: +38 0800 501 930

16.6 Представники STIHL

БІЛАРУСЬ

Представництво
ANDREAS STIHL AG & Co. KG
вул. К. Цеткін, 51-11а
220004 Мінськ, Білорусь
Гаряча лінія: +375 17 200 23 76

КАЗАХСТАН

Представництво
ANDREAS STIHL AG & Co. KG
вул. Шагабутдінова, 125А, оф. 2
050026 Алмати, Казахстан
Гаряча лінія: +7 727 225 55 17

16.7 Імпортери STIHL

РОСІЙСЬКА ФЕДЕРАЦІЯ

ООО «ШТИЛЬ ЗЮДВЕСТ»
тер. відділ. №2 Аф "Солнечная", буд.
7/2
350000 Краснодар, Росія

ООО «ЕТАЛОН»
лін. 5-та В.О., буд 32, літ. Б
199004 Санкт-Петербург, Росія

ООО «ПРОГРЕСС»
вул. Маленковская, буд. 32, корп. 2
107113 Москва, Росія

ООО «АРНАУ»
вул. Космонавта Леонова, буд. 64 А, п. V
236023 Калінінград, Росія

ООО «ИНКОР»
вул. Павла Корчагина, буд. 1Б
610030 Кіров, Росія

ООО «УРАЛТЕХНО»
вул. Карьерная, буд. 2, оф. 202
620030 Єкатеринбург, Росія

ООО «ТЕХНОТОРГ»
вул. Парашютная, буд. 15 А
660121 Красноярск, Росія

ООО «ЛЕСОТЕХНИКА»
вул. Чапаева, буд 1, оф. 39
664540 с. Хомутово, Росія

УКРАЇНА

ТОВ «Андреас Штіль»
вул. Антонова 10, с. Чайки
08135 Київська обл., Україна

БІЛАРУСЬ

ООО «ПИЛАКОС»
вул. Тимирязева 121/4 офіс 6
220020 Мінськ, Білорусь

УП «Беллесэкспорт»
вул. Скрыганова 6, 403
220073 Мінськ, Білорусь

КАЗАХСТАН

ИП «ВОРОНИНА Д.И.»
пр. Райымбека 312
050005 Алматы, Казахстан

КИРГИЗСТАН

ОсОО «Муза»
вул. Киевская 107
720001 Бишкек, Киргизія

АРМЕНИЯ

ООО «ЮНИТУЛЗ»
вул. Г. Парпеци 22
0002 Єреван, Вірменія

17. Технічні характеристики

Тип	RLE 240.0
Серійний ідентифікатор	6291
Тип двигуна	Електродвигун
Напруга	230 В~
Споживана потужність	1500 Вт
Частота	50 Гц
Запобіжник	>10 А

Тип	RLE 240.0
Клас захисту	II
Тип захисту	IPX4
Приладдя аератора	20 стаціонарних ножів
Валик аератора	11 x 2 рухомих пружинних зубців
Привід ножа аератора/валика аератора	постійний
Частота обертів двигуна	4100 об./хв.
Робоча ширина	34 см
Робоча глибина	Главний діапазон регулювання 15 мм
Діаметр переднього колеса	140 мм
Діаметр заднього колеса	170 мм
Довжина	131 см
Ширина	56 см
Висота	119 см
Вага	16 кг
Об'єм кошика	50 л

Шумове забруднення

Відповідно до директиви 2000/14/ЕС:

гарантований рівень звукової потужності, L_{WA} 95 dB(A)

Відповідно до директиви 2006/42/ЕС:

рівень гучності на робочому місці, L_{pA} 79 dB(A)

Небезпека, K_{pA} 3 dB(A)

Вібрації, що передаються на руки

Параметри вібрації вказано відповідно до EN 12096:

Тип	RLE 240.0
вимірне значення	
a_{hw}	5,2 м/с ²
Небезпека, K_{hw}	2,08 м/с ²
Вимірювання відповідно до стандарту 20643, EN 50636-2-92	

18. Усунення несправностей

✘ Якщо вам потрібна кваліфікована допомога, рекомендуємо звернутися до офіційного дилера STIHL.

Несправність

Не запускається електродвигун.

Можливі причини

- Немає напруги в мережі
- Не натиснуто кнопку ввімкнення
- Робочий орган аератора/валик аератора заблокований
- Пошкоджено з'єднувальний кабель/штекер, штепсельну муфту або вимикач
- Спрацював термозахист електродвигуна від перенавантаження

Усунення

- Перевірте запобіжник (⇒ 10.1)
- Натисніть кнопку ввімкнення (⇒ 10.3)
- Очистьте корпус і викидний отвір (втягніть мережевий штекер із розетки!) (⇒ 11.2)
- Перевірте та за потреби замініть кабель, вилку або вимикач (⇒ 10.1), (✘)
- Зачекайте, доки прилад охолоне (⇒ 8.5), (✘)

Несправність:

часто спрацьовує мережевий запобіжник

Можливі причини

- Неправильно підібрано з'єднувальний кабель.
- Перевантаження мережі.
- Перенавантаження приладу через надто глибоко виставлені ножі/пружинні зубці.

Усунення

- Виберіть відповідний з'єднувальний кабель (⇒ 10.1).
- Підключіть прилад до іншого електричного ланцюга.
- Зменште робочу глибину та швидкість переміщення (⇒ 10.5).

Несправність:

прилад сильно вібрає під час роботи

Можливі причини

- Робочий орган аератора/валик аератора несправний.
- Ослабло кріплення електродвигуна.

Усунення

- Перевірте та за потреби відремонтуйте ножі/пружинні зубці, ножовий вал, кріплення, гвинтові з'єднання та підшипники робочого органа аератора/валика аератора (⇒ 11.5), (✘).
- Міцно закріпіть електродвигун (✘).

Несправність:

поганий результат діяльності

Можливі причини

- Робочий орган аератора/валик аератора встановлено занадто низько (порожні місця, велика частка трави в залишках аерації).

- Робочий орган аератора/валик аератора встановлено на занадто малу глибину (дерен видаляється в незначній мірі або не видаляється зовсім).
- Ножі/пружинні зубці досягли межі зносу.
- Клиначастий ремінь несправний, він зносився або занадто слабо натягнутий.

Усунення

- Зменште робочу глибину (⇒ 10.5).
- Збільште робочу глибину (⇒ 10.5).
- Замініть робочий орган аератора/валик аератора (⇒ 11.5), (✘).
- Замініть клиначастий ремінь (✘).

Несправність:

ножі/пружинні зубці не обертаються

Можливі причини

- Клиначастий ремінь несправний.
- Робочий орган аератора/валик аератора несправний.

Усунення

- Замініть клиначастий ремінь (✘).
- Відремонтуйте робочий орган аератора/валик аератора (⇒ 11.5), (✘).

Несправність

Неможливо відрегулювати робочу глибину

Можливі причини

- Барашковий гвинт або регулюючий елемент несправні

Усунення

- Відремонтуйте барашковий гвинт чи регулюючий елемент (✘)

19. План технічного обслуговування

19.1 Підтвердження передач

Модель: _____

Серійний номер:

Дата:



Наступне обслуговування

Дата:

19.2 Підтвердження про надання технічного обслуговування



Під час технічного обслуговування надайте цей посібник з експлуатації офіційному дилеру STIHL.

На заздалегідь надрукованих полях він зробить запис про проведення технічного обслуговування.

 Дата проведення обслуговування

 Дата проведення наступного обслуговування

Austatud klient!

Meil on hea meel, et otsustasite STIHLi kasuks. Me tööta välja ja valmistamine oma tooteid tippkvaliteedis vastavalt klientide vajadustele. Nii tekivad ka äärmuslikul koormamisel kõrge töökindlusega tooted.

STIHL tähendab tippkvaliteeti ka teeninduses. Meie esindused tagavad kompetentse nõustamise, instrueerimise ja ulatusliku tehnilise toe.

Me täname Teid usalduse eest ja soovime Teile oma STIHLi toote meeldivat kasutamist.

Dr Nikolas Stihl

**TÄHTIS! LUGEGE ENNE KASUTAMIST
LÄBI JA HOIDKE ALLES.**

1. Sisukord

Selles kasutusjuhendis	266
Üldine teave	266
Juhised selle kasutusjuhendi lugemiseks	266
Regionaalsed variandid	266
Seadme kirjeldus	266
Ohutusnõuded	267
Üldine teave	267
Hoiatus – elektrist tulenevad ohud	268
Riietus ja varustus	269
Seadme transport	269
Enne töötamist	269
Töötamise ajal	269
Hooldus, puhastus, remont ja hoiustamine	271
Hoiulepanek pikemate tööpauside korral	272
Jäätmekäitlus	272
Sümbolite kirjeldus	272
Tarnekomplekt	273
Seadme töökorda seadmine	273
Juhtraua paigaldamine	273
Kogumiskorvi paigaldamine	273
Kultiveerimissüsteemi/õhutusrulli vahetamine	273
Juhtraua kokkuklappimine	274
Kogumiskorv	274
Juhtraua kõrguse reguleerimine	274
Juhised töötamiseks	274
Juhised kultiveerimiseks	274
Muru kammimise juhised	275
Kasutaja tööala	275
Elektrimootori õige koormus	275
Elektrimootori termineline ülekoormuskaitse	275
Kui kultiveerimissüsteem/õhutusrull blokeerub	276
Turvaseadised	276
Kaitseseadised	276
Kahe-käe-kasutus	276
Seadme käivitamine	276
Seadme lülitamine elektrivõrku	276
Tõmbetõkis	276
Kultivaatori sisselülitamine	276
Kultivaatori väljalülitamine	277
Töösügavuse reguleerimine	277
Kogumiskorvi tühjendamine	277
Hooldus	277
Üldine teave	277
Seadme puhastamine	277
Elektrimootor ja rattad	278
Juhtraua ülemine osa	278
Kultiveerimissüsteem	278
Hoiulepanek ja talvepaus	278
Transport	278
Transport	278
Kulumise minimeerimine ja kahjude vältimine	279
Keskonnakaitse	279
Tavalised varuosad	280
EL-i vastavusdeklaratsioon	280
Kultivaator, käsitsi juhitud ja elektriline (STIHL RLE)	280
Tehnilised andmed	280
Tõrkeotsing	281
Teenindusplaan	282
Üleandmise kinnitus	282
Teeninduse kinnitus	282

2. Selles kasutusjuhendis

2.1 Üldine teave

See kasutusjuhend on tootja **originaalkasutusjuhend** EÜ direktiivi 2006/42/EC mõistes.

STIHL töötab pidevalt oma tootevaliku edasiarendamisega – seepärast jätame endale õiguse muuta tarnekomplektide kuju, tehnikat ja varustust. Sellest tulenevalt ei ole selle brošüüri andmete ja jooniste alusel õigust esitada kahjunõudeid.

Selles kasutusjuhendis on võib-olla kirjeldatud ka mudeleid, mis igas riigis saadaval ei ole.

See kasutusjuhend on autoriõigusega kaitstud. Kõik õigused on reserveeritud, sh õigus paljundamisele, tõlkimisele ja elektrooniliste süsteemidega töötlemisele.

2.2 Juhised selle kasutusjuhendi lugemiseks

Pildid ja tekstid kirjeldavad kindlaid käsitsusvõtteid.

Selles kasutusjuhendis selgitatakse kõiki seadmel paiknevaid piltsümboleid.

Vaatesuund

Vaatesuuna „**vasak**” või „**parem**” kasutamisel kasutusjuhendis: kasutaja seisab seadme taga ja vaatab sõidusuunas ettepoole.

Viide peatükile

Lisaselgitusteks viitavad nooled vastavale peatükile ja alapeatükile. Siin on näide, kuidas viidatakse peatükile: (⇒ 3.)

Tekstilõikude märgistamine

Kirjeldatud juhised võivad olla märgistatud nii, nagu on kujutatud alljärgnevates näidetes.

Käsitsusvõtted, mis nõuavad kasutaja sekkumist:

- keerake polt (1) kruvikeeraja abil välja, vajutage hooba (2) ...

Üldised loendid:

- toote kasutamine spordiüritustel või võistlustel

Eriti tähtsad tekstid

Eriti tähtsad tekstilõigud on tähistatud allpool kirjeldatud sümbolitega, et neid kasutusjuhendis eraldi esile tõsta.



Oht!

Õnnetuste ja raskete kehavigastuste oht inimestele. Nõutakse või keelatakse teatud kindlat käitumisviisi.



Hoiatus

Inimeste vigastamise oht! Teatud käitumine väldib võimalikke või tõenäolisi vigastusi.



Ettevaatust!

Kergeid vigastusi või materiaalselt kahju saab teatud käitumisviisiga vältida.



Märkus

Teave seadme paremaks kasutamiseks ja võimalike käsitsusvigade vältimiseks.

Tekstid koos pildiviidetega

Seadme kasutamist selgitavad pildid leiata kasutusjuhendi algusest.

Kaamerasümbol on pildilehekülgedel olevate piltide sidumiseks vastava tekstiosaga kasutusjuhendis.



2.3 Regionaalsed variandid

STIHL tarnib seadmeid olenevalt tarneriigist erinevate pistikute ja lülititega.

Piltidel on seadmed kujutatud europistikutega, teistsuguste pistikutega seadmete elektrivõrku ühendamine toimub sarnasel viisil.

3. Seadme kirjeldus



- 1 Juhtraua ülemine osa
- 2 Mootori pidurduskäepide
- 3 Sisselülitusnupp
- 4 Pöördkäepide
- 5 Kaablijuhik
- 6 Juhtraua keskmine osa
- 7 Kogumiskorb
- 8 Väljaviskeava luuk

- 9 Juhtraua alumine osa
- 10 Kiirpinguti
- 11 Tagumine kandesang
- 12 Tagaratas
- 13 Esiratas
- 14 Korpus
- 15 Töösügavuse pöördkäepide
- 16 Eesmine kandesang
- 17 Andmesilt masina numbriga

4. Ohutusnõuded

4.1 Üldine teave



Seadmega töötamisel tuleb kindlasti järgida õnnetuse ennetamise eeskirju.



Enne esmast kasutuselevõttu tuleb kogu kasutusjuhend tähelepanelikult läbi lugeda. Hoidke kasutusjuhend hilisemaks kasutamiseks hoolikalt alles.

Need ettevaatusabinõud on teie turvalisuseks hädavajalikud, kuid see loend ei ole lõplik. Kasutage seadet arukalt ja vastutustundlikult ning mõelge sellele, et seadme kasutaja on vastutav teiste inimestega juhtuvate õnnetuste ja neile tekitatud varalise kahju eest.

Tutvuge seadme käsitlemise komponentide ja kasutamisega.

Seadet tohivad kasutada ainult isikud, kes on kasutusjuhendi läbi lugenud ja oskavad seadet kasutada. Enne esmast kasutuselevõttu peab kasutaja püüdma hankida asjatundlikku ja praktilist juhendust. Müüja või mõni teine asjatundja peab kasutajale selgitama, kuidas seadet ohutult kasutada.

Juhendamise ajal tuleb kasutajale selgitada, et seadmega töötamisel on vaja olla äärmiselt hoolikas ja keskendunud.

Ka selle seadme nõuetekohasel kasutamisel säilivad alati teatud jääkriskid.



Eluohtlik lämbumise tõttu!

Lapsed võivad pakendiga mängides lämbuda. Ärge lubage lapsi pakendi lähedusse.

Seadet koos kõigi lisaseadmetega tohib anda või laenata ainult neile isikutele, kes on saanud kasutamiseks vajalikud juhised või tunnevad juba seda mudelit ja selle kasutamist. Kasutusjuhend kuulub seadme juurde ja see tuleb alati koos seadmega edasi anda.

Mitte kunagi ei tohi lubada seadet kasutada lastel, piiratud kehaliste, sensoorsete või vaimsete võimetega või ebapiisavate kogemuste ja teadmistega isikutel, kes ei ole suunistega tuttavad.

Ärge mitte kunagi lubage seadet kasutada lastel või alla 16-aastastel noortel. Kohalikes määrustes võib olla kindlaks määratud kasutaja miinimumvanus.

Kasutage seadet vaid siis, kui olete välja puhanud ning heas füüsilises ja vaimses seisundis. Kui teie tervis pole korras, peaksite oma arstilt küsima, kas tohite seadmega töötada. Pärast alkoholi, narkootikumide või reaktsioonikiirust vähendavate ravimite tarvitamist ei tohi seadmega töötada.



Hoiatus! Selle seadme ümbruses tekib töötamise ajal elektromagnetväli, mis võib teatud juhtudel kahjustada aktiivseid või passiivseid meditsiinilisi implantaate. Soovitame isikutel, kellel on selliseid implantaate, konsulteerida enne masina kasutamist oma arstiga või implantaadi tootjaga.

Sihipärane kasutamine

Seade on ette nähtud ainult kultiveerimiseks ja muru töötlemiseks murukammiga. Seadme kasutamine muul otstarbel on keelatud ja võib olla ohtlik või seadet kahjustada.

Seade on mõeldud kasutamiseks kodus majapidamises.

Tähelepanu – õnnetusoh!

Kasutaja vigastusohu tõttu ei tohi seadet kasutada järgmisteks töödeks (loend pole täielik):

- pöösaste ja hekkide pügamiseks;
- ronitaimede kasvude lõikamiseks;
- muruhoolduseks katuseaedades ja rõdukastides;
- puu- ja hekilõikmete hekseldamiseks ning peenestamiseks;
- kõnniteede puhastamiseks (puhtaks imemiseks, puhumiseks);
- pinnakonaruste, nt mutimullahunnikute, tasandamiseks;
- kultiveerimismaterjali transportimiseks, välja arvatud selleks ettenähtud kogumiskoris.

Turvalisuse kaalutlustel on keelatud igasugune seadme muutmine (erand on STIHLi lubatud tarvikute ja lisaseadmete nõuetekohane paigaldamine) – see

muudab garantii kehtetuks. Teavet lubatud lisatarvikute kohta saate oma STIHLi müügiesindusest.

Eriti on keelatud igasugune seadme muutmine, mis muudab sisepõlemismootori või elektrimootori võimsust või pöörlemiskiirust.

Seadmega ei tohi transportida esemeid, loomi ega inimesi, eriti lapsi.

Seadme kasutamisel haljasaladel, parkides, spordiväljakutel, tänavate ääres ning põllu- ja metsamajanduslikes ettevõtetes tuleb olla eriti ettevaatlik.



Tähelepanu! Tervisekahjustuse oht

vibratsiooni tõttu! Liiga suur vibratsioonikoormus võib

põhjustada vereringe- või närvikahjustusi, eriti vereringehäirega inimestel. Pöörduge arsti poole, kui tekivad sümptomid, mis võivad olla põhjustatud vibratsioonist. Sümptomid, mis tekivad eelkõige sõrmedes, kätes või randmetes (mittetäielik loend):

- tundetus,
- valu,
- lihasnõrkus,
- naha värvuse muutumine,
- ebameeldiv sügelus.

Töötamise ajal hoidke juhtraust kahe käega ette nähtud kohtadest kinni, aga mitte kramplikult.

Tööaega plaanides vältige pikema aja vältel mõjuvaid suuri koormusi.

4.2 Hoiatus – elektrist tulenevad ohud



Tähelepanu – elektrilöögi oht!

Elektriohutuse tagamiseks peavad kõik osad, mis juhvivad elektrit (toitekaabel, pistik, lüliti sisse-/väljalülitamiseks, pikendusjuhe), olema kahjustamata ja vastama eeskirjadele.



Kahjustatud juhtmeid, ühendusi ega pistikuid ning nõuetele mittevastavaid ühendus- või pikendusjuhtmeid ei tohi kasutada. Seetõttu kontrollige **alati enne kasutamist** vooluühendust ja ühendus- ning pikendusjuhtmeid kahjustuste või vananemise (rabadus) suhtes.

Võtke seade kasutusse ainult siis, kui võrgujuhe on lahti keritud.

Kaablitruumlit kasutades peab see enne kasutamist olema alati täielikult maha keritud.

Ärge kunagi kasutage kahjustunud pikendusjuhet. Asendage defektne juhe uuega ja ärge püüdke ise pikendusjuhet parandada.

Seadet ei tohi kasutada, kui juhtmed on vigastatud või kulunud. Eriti oluline on kontrollida, et võrgujuhtmel poleks vigastusi ega vananemise märke.

Elektrijuhtmete hooldus- ja parandustöid tohivad teha ainult erialase väljaõppega spetsialistid.

Elektrilöögi oht!

Ärge ühendage kahjustatud juhet vooluvõrku ega puudutage kahjustatud juhet enne, kui see on vooluvõrgust eemaldatud. Kahjustatud juhtmed võivad töötavate osadega kokku puutuda.

Puudutage kultiveerimissüsteemi/õhutusrulli alles siis, kui seade on vooluvõrgust lahti ühendatud.

Jälgige, et kasutatavad võrguühendusjuhtmed oleks piisavalt kaitstud.



Kuigi elektrimootor on veepritsmete eest kaitstud, ei tohi seadmega töötada vihma käes ega ka märjas keskkonnas.

Välitingimustes kasutage eranditult niiskuskindlaid pikendusjuhtmeid, mis on seadmega kasutamiseks sobilikud (⇒ 10.1).

Eemaldage ühendusjuhe pistikust ja pistikupesast kinni hoides, mitte ühendusjuhtmest tõmmates.

Hoidke ühendus- või pikendusjuhe kultiveerimisel / muru kammimisel teradest/vedrupiidest eemal, et vältida töötavate osadega kokkupuutest tingitud kahjustusi.

Õnnetuse või rikke korral lülitage kultivaator kohe välja ja eemaldage pistik vooluvõrgust.

Kui ühendus- või pikendusjuhe sai seadme kasutamise ajal kahjustada (nt sellest sõideti üle) või kui see on sassis, siis lülitage kultivaator kohe välja ja tõmmake pistik välja. Kontrollige kaablit ja vajaduse korral vahetage välja.

Kui seade ühendatakse elektrigeneraatoriga, siis tuleb arvestada, et voolutugevuse kõikumine võib tekitada kahju.

Ühendage seade ainult sellisesse vooluvõrku, mis on kaitstud maksimaalselt 30 mA suuruse voolukõikumise kaitseadisega. Lähemat teavet annab elektrik.

Elektriohutuse kaalutlustel peab elektri kaabel olema alati juhtraud nõuetekohaselt paigaldatud.

4.3 Riietus ja varustus



Töötamise ajal tuleb alati kanda kinniseid, sügava mustriga jalatseid. Ärge kunagi töötage paljajalu ega näiteks sandaalides.



Töötamise ajal kandke sobivaid kaitseprille.



Kandke seadme hooldus- ja puhastustööde ning transportimise ajal alati lisaks ka kinniseid jalanõusid ning siduge lahtised juuksed kokku ja kaitske neid nt pearäti, mütsi või muu seesugusega.

Seadet tohib kasutusele võtta vaid siis, kui kantakse pikki pükse ja liibuvaid riideid.

Ärge kunagi kandke selliseid riideid, mis võivad seadme liikuvate osade (tööhoobade) külge kinni jääda; ärge kandke ka ehteid, lipsu ega sulle.

4.4 Seadme transport

Töötage alati kinnastega, et vältida teravate ja kuumade masinaosadega enda vigastamist.

Enne transportimist lülitage seade välja, tõmmake võrgujuhe välja ja oodake, kuni terad/vedrupiid jäävad seisma.

Transportige seadet ainult jahtunud elektrimootoriga.

Arvestage seadme massiga ja kasutage vajaduse korral seadme pealelaadimisel sobivaid abivahendeid (rampe, tõsteseadmeid).

Kinnitage seade ja koos sellega transportitavad seadme osad (nt kogumiskorv) laadimispiinnale piisava hulga kinnitusvahenditega (rihmad, trossid jne).

Tõstmisel ja kandmisel vältige kokkupuudet terade/vedrupiidega.

Järgige andmeid peatükis „Transport”. Seal on kirjeldatud, kuidas seadet tõsta või kinni siduda. (⇒ 12.1)

Seadme transportimisel järgige kohalikke eeskirju, eelkõige neid, mis puudutavad laadimisalustele paigutatud seadmete ja esemete transportimist.

4.5 Enne töötamist

Tuleb tagada, et seadmega töötavad vaid isikud, kes kasutusjuhendit tunnevad.

Jäätmekäitluse suunamisel järgige peatükis „Ohud elektrivoolu tõttu” toodud andmeid. (⇒ 4.2)

Järgige elektrimootoriga töötavate aiatööriistade kasutamisel kommunaaleeskirjades lubatud tööaegu.

Ärge kasutage seadet sillutatud või kruusaga kaetud pindadel, kuna seadme väljapaiskuv või üleskeerlev materjal võib tekitada vigastusi.

Kontrollige kogu maa-ala, kus seadet kasutama hakatakse, ja eemaldage kõik kivid, kaikad, traadid, kondid ja muud võõrkehaded, mis võivad seadme alt üles paiskuda. Kõrges rohus võivad takistused (nt kannud, puujuured) kergesti märkamatuks jääda.

Seetõttu märgistage enne seadmega töö alustamist kõik murupinnal olevad võõrkehaded (takistused), mida pole võimalik eemaldada.

Enne seadme kasutamist tuleb kõik kulunud ja defektsed osad välja vahetada. Asendage seadmel olevad loetamatuks muutunud või kahjustatud ohu- ja hoiatussildid uutega. Teile lähimas STIHLi müügiesinduses on saadaval varuklepsud ja kõik muud varuosad.

Seadet tohib kasutada vaid töökorras olekus. Alati enne kasutamist kontrollige,

- kas seade on nõuetekohaselt kokku monteeritud;
- kas kultiveerimissüsteem/õhutusrull (teravõll, terad/vedrupiid, hoidik ja kruvikinnitus) on laitmatus seisukorras – eelkõige kinnituste korrektsust, kahjustusi (täkked või mõrad), samuti kulumist;
- kas kaitseadised (nt väljaviskeava luuk, korpus, juhtraud, mootori pidurduskäepide) on laitmatus seisukorras ning töötavad nõuetekohaselt;
- kas kogumiskorv on kahjustusteta ja täielikult monteeritud – kahjustatud kogumiskorvi ei tohi kasutada.

Tehke vajaduse korral kõik vajalikud tööd või pöörduge müügiesindusse. STIHL soovib ettevõtte STIHL müügiesindust.

4.6 Töötamise ajal



Ärge töötage seadmega, kui ohupiirkonnas on loomi või inimesi (eriti lapsi).

Seadmele paigaldatud lülitus- ja kaitseseadiseid ei tohi eemaldada ega mittetoimivaks muuta. Eelkõige on keelatud mootori pidurduskäepideme fikseerimine juhtraua külge (nt sidumine).

Juhtraud peab olema alati nõuetekohaselt monteeritud ja seda ei tohi muuta. Ärge kunagi võtke kasutusse ümberpööratud juhtrauga seadet.

Ärge kunagi kinnitage esemeid (nt tööriideid) juhtraua külge. Pikendusjuhet ei tohi kerida juhtraua ümber.

Töötage vaid päevalgalges või hea tehisvalgustusega.

Ärge töötage seadmega vihma ja äikese ajal ning eriti siis, kui valitseb pikselöögioht.

Märjal pinnal suureneb õnnetuste oht (oksapurusti halvem seisukindlus). Tuleb töötada eriti ettevaatlikult, et vältida libisemahakkamist. Võimalusel vältige seadme kasutamist märjal pinnal.

Ärge jätke seadet vihma kätte.

Seadme sisselülitamine

Lülitage seade ettevaatlikult sisse, järgides peatüki Seadme kasutuselevõtt juhiseid. (⇒ 10.)

Jälgige, et kultiveerimissüsteemi/õhutusrulli oleks jalgadest piisavas kauguses.

Seade peab sisselülitamisel seisma tasasel pinnal.

Seadet ei tohi enne sisselülitamist ja sisselülitamise ajal kallutada.

Ärge lülitage elektrimootorit sisse, kui väljaviskekanal pole kaetud väljaviskeava luugi või kogumiskoriga.

Vältige seadme sagedast sisselülitamist lühikese aja jooksul, eriti sisselülitusnupuga „mängimist”. Elektrimootori ülekuumenemise oht!

Selle seadme hoo ülesvõtmisel tekkinud pingekõikumised võivad ebasoodsate võrgutingimuste korral häirida teisi samasse vooluringi ühendatud seadmeid. Sellisel juhul tuleb kasutada sobivaid abinõusid (nt lülitada seade teise vooluringi kui muud seadmed, kasutada seadet madalama näivtakistusega vooluringis).

Töötamine kallakutel

Töödelge kallakuid alati ristisuunas, mitte kunagi aga pikisuunas. Kui kasutaja kaotab pikisuunas töötades kontrolli seadme üle, võib töötav kultivaator/murukamm temast üle veereda.

Olge eriti ettevaatlik kallakul sõidusuunda muutes.

Kallakutel töötades jälgige, et teil oleks kindel jalgealune, ja vältige seadmega töötamist liiga järskudel kallakutel.

Turvalisuse kaalutlustel ei tohi masinat kasutada üle 25° (46,6%) tõusunurgaga kallakutel. **Vigastusoht!**

25° kaldenurk vastab vertikaalsele tõusule 46,6 cm 100 cm horisontaalpikkuse puhul.

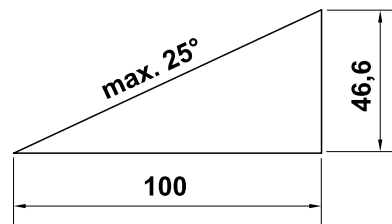

Töötamine:



Tähelepanu – vigastusoht!

Ärge pange käsi ega jalgu pöörlevate detailide juurde ega alla. Ärge kunagi puudutage pöörlevaid terasid/vedrupiisid. Hoidke end alati väljaviskeavast eemal. Hoidke alati juhtraua abil reguleeritud ettenähtud ohutut vahet.

Ärge püüdke kultiveerimissüsteemi/õhutusrulli kontrollida seadme töötamise ajal. Ärge kunagi avage väljaviskeava luuki ja/või eemaldage kogumiskorvi, kui terad/vedrupiid töötavad. Pöörlevad terad/vedrupiid võivad tekitada vigastusi.

Ärge nõjatuge üle seadme ning pöörake alati tähelepanu tasakaalule ja stabiilsele asendile.

Juhtige seadet alati kõndimistempos – seadmega töötades ei tohi kunagi joosta. Seadme kiirel lükkamisel suureneb vigastusoht komistamise, libisemise vms tõttu.

Jälgige, et madalas asendis või kultiveerides / muru kammides üle ebatasasuste sõites hambuksid terad/vedrupiid tugevasti pinnasesse. Kui terad/vedrupiid on reguleeritud liiga madalaks, võib kultivaator tahtmatult kiirendada, mille tagajärjel võite kaotada kontrolli seadme üle.

Olge eriti ettevaatlik, kui pöörate seadet ümber või tõmbate seda enda poole.

Komistamisoh!

Ärge kunagi tõstke ega kandke töötava elektrimootoriga või ühendatud võrgujuhtmega seadet.

Murukamaras olevatest objektidest (muruniisutusseadmed, postid, veekraanid, vundamendid, elektrikaablid,

robotmuruniiduki niiduala piiramistraadid jne) tuleb mööda sõita. Ärge kunagi sõitke üle selliste objektide.

Kasutage seadet eriti ettevaatlikult, kui töötate kallakute, astangute, kraavide ja tiikide lähedal. Hoidke selliste ohtlike kohtadega piisavat vahet.



Arvestage seda, et tera töötab pärast väljalülitamist kuni täieliku seismajäämiseni veel mõned sekundid.

Lülitage elektrimootor välja,

- enne kui reguleerite töösügavust,
- enne kui avate väljaviskeava luugi või eemaldate kogumiskorvi.



Lülitage elektrimootor välja, tõmmake võrgupistik välja ja veenduge, et terad/vedrupiid oleks täielikult seisma jäänud,

- enne kui lükkate seadme pinnale, kus ei kasva muru;
- enne seadme tõstmist või kandmist;
- enne seadme transportimist.



Lülitage elektrimootor välja, tõmmake võrgupistik välja ja veenduge, et terad/vedrupiid oleks täielikult seisma jäänud,

- enne kui masina juurest lahkute või selle järelevalveta jätate;
- enne kui hakkate blokeeritud kultiveerimissüsteemi/õhutusrulli vabastama või väljaviskekanalist ummistusi eemaldama;
- enne seadme kontrollimist, puhastamist või selle juures tööde teostamist (nt juhtraua ümberpöörämist või reguleerimist);

- kui olete pörganud kokku võörkehaga. Kontrollige seadet kahjustuste suhtes ja laske teha vajalikud remonttööd, enne kui seadme uuesti käivitatakse ning sellega tööle hakkate;
- kui seade ebatavaliselt vibreerib. Sellisel juhul laske seade viivitamatult üle kontrollida.



Katkised detailid võivad põhjustada vigastusi!

Tugev vibreerimine viitab harilikult rikkele. Seadet ei tohi mingil juhul kasutada, kui kultiveerimissüsteem/õhutusrull (teravõll, terad/vedrupiid, hoidik ja kruvikinnitus) on kahjustatud või deformeerunud.

Kui seade vibreerib ebatavaliselt või pörkas vastu võörkeha, siis kontrollige seadet, eelkõige kultiveerimissüsteemi/õhutusrulli (teravõll, terad/vedrupiid, hoidik ja kruvikinnitus), korpust ja väljaviskeava luuki kahjustuste, samuti lahtiste osade suhtes ning enne seadme uuesti sisselülitamist ja sellega töötamist tehke nõutavad remonttööd. Kui teil puuduvad vajalikud teadmised, laske vajalikud remonditööd teha spetsialistil – STIHL soovib ettevõtte STIHL müügiesindust.

4.7 Hooldus, puhastus, remont ja hoistamine



Enne kõikide tööde alustamist seadme juures, enne seadme reguleerimist, puhastamist või kontrollimist, kas ühendusjuhe pole keerdus või kahjustatud, lülitage seade välja ja tõmmake võrgujuhe välja ning oodake terade/vedrupiide seismajäämist.

Laske seadmel enne suletud ruumi hoiulepanekut, enne hooldustöid ja enne puhastamist täielikult jahtuda.

Puhastamine

Pärast kasutamist puhastage kogu seadet hoolikalt. (⇒ 11.2)

Lükake kinnijäänud jäägid puupulgaga lahti. Puhastage seadme alumist poolt harja ja veega.

Ärge kasutage kunagi survepesurit ega peske seadet voolava vee all (nt aiavoolikuga).

Ärge kasutage agressiivseid puhastusvahendeid. Sellised puhastusvahendid võivad kahjustada plast- ja metallosi ning vähendada STIHLi seadme töökindlust.

Tuleohtu vältimiseks hoidke jahutusõhuavad seadme küljel puhtad nt murust, heinakörtest, samblast, lehtedest või väljatilkuvast õlist (määrdest).

Hooldustööd

Teostada tohib vaid selles kasutusjuhendis kirjeldatud hooldustöid, kõik muud tööd laske teha müügiesinduses. Kui teil puuduvad vajalikud teadmised ja abivahendid, pöörduge **alati** müügiesindusse. STIHL soovib lasta hooldustöid ja remonti teha ainult STIHLi müügiesinduses. STIHLi müügiesinduste töötajaid koolitatakse regulaarselt ja nende käsutuses on tehniline teave.

Kasutage ainult tööriistu, tarvikuid ja lisaseadmeid, mille on STIHL selle seadme jaoks lubanud, või tehniliselt samaväärseid osi, muidu võib tekkida

inimeste vigastamise või seadme kahjustamise oht. Küsimuste korral pöörduge müügiesindusse.

STIHLi originaaltööriistad, -tarvikud ja -varuosad on oma omadustelt optimaalselt seadme ning kasutaja nõudmistega kooskõlastatud. STIHLi originaalvaruosid võib ära tunda STIHLi varuosanumbri järgi, kirjast STIHL ning vajaduse korral ka STIHLi varuosamärgistusest. Väikestel detailidel võib olla ka ainult märgistus.

Hoidke hoiatuste ja juhiste kleepsud alati puhtad ning loetavad. Kahjustatud või kaduma läinud kleepsud tuleb asendada uute originaalsiltidega STIHLi müügiesindusest. Kui mõni detail asendatakse uuega, jälgige, et uus osa saaks samasuguse klepsu.

Töötage kultiveerimissüsteemi/õhutusrulli juures ainult paksude töökinnastega ja äärmiselt ettevaatlikult.

Töötades kultiveerimissüsteemi/õhutusrulli juures, pöörake tähelepanu sellele, et isegi siis, kui pistik on välja tõmmatud, võivad terad/vedrupiid liikuda.

Selleks et seade oleks alati turvalises töökorras, hoolitsege, et kõik mutrid, poldid ja kruvid oleksid korralikult kinni.

Kontrollige kogu seadet ja kogumiskorvi regulaarselt, eriti aga seadme pikemaks ajaks hoiulepanekul (nt enne talvepauzi), et ei esineks kulumist ega kahjustusi. Vahetage kulunud või kahjustatud osad ohutustehnilistel põhjustel kohe välja, et seade oleks alati ohutu ja töökorras.

Kui hooldustööde ajaks eemaldati detaile või kaitseseadiseid, siis tuleb need kohe nõuetekohaselt tagasi panna.

4.8 Hoiulepanek pikemate tööpauside korral

Pange jahtunud seade kuiva, suletud, tolmuvabasse ruumi hoiule.

Tagage, et seade oleks kaitstud volitamata kasutuse eest (nt lapsed).

Seade tuleb enne hoiulepanekut (nt talvepauzi) põhjalikult puhastada.

Hoidke seadet töökorras.

4.9 Jäätmekäitlus

Tagage, et oma aja ära elanud seade utiliseeritakse nõuetekohaselt. Tehke seade enne utiliseerimist kasutuskõlbmatuks. Õnnetuste vältimiseks eemaldage kindlasti võrgujuhe või elektrikaabel elektrimootori lüliti küljest.

Kultiveerimissüsteemist/õhutusrullist tulenev vigastusoht!

Ärge jätke kunagi ka oma aja äraelanud seadet järelevalveta. Tagage, et seadet ja eriti terasid/vedrupiisid hoitakse lastele kättesaamatus kohas.

5. Sümbolite kirjeldus



Tähelepanu!

Enne kasutuselevõttu lugege kasutusjuhendit.

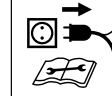
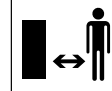

Vigastusoht!

Hoidke kolmandad isikud ohutsoonist eemal.

Ettevaatust – teravad lõiketerad!

Hoidke sõrmed ja varbad teradest eemal. Eemaldage pistik pistikupesast enne hooldustöid, seadistamist ja puhastamist või kui ühendusjuhe on keerdunud või kahjustatud.

Terad/vedrupiid pöörlevad pärast elektrimootori väljalülitamist edasi.

Elektrilöögi oht!

Hoidke ühendusjuhe teradest/vedrupiidest eemale.

Vigastusoht!

Pärast elektrimootori väljalülitamist pöörlevad terad/vedrupiid veel edasi.

Kandke kaitseprille.



Lülitage elektrimootor sisse.

6. Tarnekomplekt



Pos.	Nimetus	Tk
A	Põhiseade koos monteeritud kultiveerimissüsteemiga	1
B	Kogumiskorvi raam	1
C	Kangast kogumiskott	1
D	Juhtraua keskmine osa	2
E	Õhutusrull	1
F	Pöördkäepide	4
G	Kruvi	4
H	Seib	4
I	Kaablijuhik	2
J	Hoidik	1
K	Tööriista kinnituskruvid	2
–	Sisekuuskantvõti	1
–	Kasutusjuhend	1

7. Seadme töökorda seadmine



Vigastusoht!

Järgige peatükis Ohutusnõuded toodud ohutusjuhiseid. (⇒ 4.)

Kultivaatorit pakendist välja võttes järgige peatükis Seadme transport toodud andmeid. Kandke kindlasti kindaid ja vältige terade/vedrupiide puudutamist. (⇒ 4.4)

- Kõikide kirjeldatud tööde tegemiseks asetage seade tasasele ja kõvale pinnasele.
- Enne esmakordset kasutussevõttu võtke õhutusrull seadme alumisest osast välja, eemaldades selleks mõlemad kaablikinnitid.

7.1 Juhtraua paigaldamine



- Avage kiirpingutid (1) ja pöörake juhtraua alumine osa (2) taha. Hoidke soovitud kõrgusel ja sulgege kiirpingutid uuesti.
- Kinnitage mõlemad juhtraua keskmised osad (D) nagu joonisel näha juhtraua alumiste osade (2) külge. Selleks asetage kruvid (G) väljastpoolt selleks ettenähtud avadesse ja seestpoolt asetage kruvidele kõigepealt seib (H) ja seejärel fikseerige kõik pöördkäepidemetega (F). Parempoolsele välisküljele paigaldage lisaks veel kaablijuhik (I).
- Seejärel monteeri juhtraua ülemine osa (3) samamoodi juhtraua keskosale (D).
- Kõige lõpuks suruge juhe (4) kaablijuhikutesse (I).

7.2 Kogumiskorvi paigaldamine



- Tõmmake kogumiskorvi (1) nagu joonisel näidatud põhjaplaadiga allapoole kogumiskorvi raamile (2). Käepide (3) peab olema kangast kogumiskoti välisküljel.
- Asetage integreeritud plastprofiilid (4) kogumiskorvile ja vajutage kinni.
- Paigaldage kogumiskorvi. (⇒ 7.5)

7.3 Kultiveerimissüsteemi/õhutusrulli vahetamine



- Seisake elektrimootor ja tõmmake võrgupistik välja. (⇒ 10.4)
- Viige seade puhastusasendisse. (⇒ 11.2)

Kultiveerimissüsteemi/õhutusrulli demonteerimine

- **1** Keerake seadme paremal küljel olevad kruvid (1) sisekuuskantvõtmega (kuulub tarnekomplekti) välja.
- **2** Tõstke kultiveerimissüsteemi/õhutusrulli (2) paremal küljel üles.
- **3** Tõmmake vasakult poolt välja.

Kultiveerimissüsteemi/õhutusrulli paigaldamine

- **i** Kruvid (1) tuleb peale iga viiendat kultiveerimissüsteemi/õhutusrulli paigaldust ja demonteerimist välja vahetada. Varuosad on saadaval ettevõtte STIHL müügiesinduses.
- Paigaldage hoidik (3) (4) kultiveerimissüsteemi/õhutusüsteemi (2) otsas olevale laagrile.

- Asetage kultiveerimissüsteem/õhutusrull eenduvale völliile.
- Suruge kultiveerimissüsteemi/õhutusrulli hoidikuga (3) ots, lame pool väljapoole suunatud, seadmel olevasse hoidikusse.
- Asetage kruvid (1) kohale ja keerake kinni.

7.4 Juhtraua kokkuklappimine



Pigistusoh!

Kiirpingutite (1) või pöördkäepidemete (3) vabastamisel võib juhtraud kontrollimatult kokku pöörduda. Seetõttu hoidke pöördkäepidemete lahtikeeramisel alati juhtraua (2) kõige kõrgemast kohast käega kinni.

Transpordiasend – ruumisäästlikuks transportimiseks ja hoiulepanekuks

- Vajaduse korral eemaldage kogumiskorv. (⇒ 7.5)
- Hoidke juhtraua (2) kõrgeimast kohast käega kinni, avage kiirpingutid (1) ning lükake juhtraud ettevaatlikult ette ja toetage seadmele.
- Avage juhtraua keskmise ja allosa vahel olevad pöördkäepidemed (3), et need vabalt liiguksid ning pöörake juhtraud (2) taha.
- Lõpuks avage juhtraua keskmise ja ülemise osa vahel olevad pöördkäepidemed ja pöörake juhtraua ülemine osa (2) ette. Jälgige, et elektri kaabel (4) ei saaks kahjustada.

Töösasend – seadme lükkamiseks

- Pöörake juhtraud (2) uuesti tahapoole lahti ja hoidke seda kogu aeg ühe käega kinni.
- Kõigepealt keerake juhtraua ülemise ja keskmise osa vahel olevad pöördkäepidemed (3) kinni, seejärel juhtraua keskmise ja alumise osa vahelised pöördkäepidemed ning sulgege uuesti kiirpingutid (1).

7.5 Kogumiskorv

Paigaldamine



- Avage väljaviskeava luuk (1) ja hoidke selles asendis.
- Kinnitage kogumiskorv (2) fikseerimiskonksudega (3) kinnitustesse (4) seadme tagaküljel.
- Sulgege väljaviskeava luuk (1).

Eemaldamine

- Avage väljaviskeava luuk (1) ja hoidke selles asendis.
- Tõstke kogumiskorv (2) üles ja eemaldage tahapoole tõmmates.
- Sulgege väljaviskeava luuk (1).

7.6 Juhtraua kõrguse reguleerimine



Pigistusoh!

Kiirpingutite (1) vabastamisel võib juhtraud kontrollimatult kokku pöörduda. Seetõttu hoidke juhtrauda (2) kiirpingutite lõdvendamise ajal kõrgeimast kohast ühe käega kinni.

- **1** Avage kiirpinguteid (1) nii palju, et need pöörleksid vabalt.
- **2** Hoidke juhtrauda (2) ühes neljast fikseeritud asendis.
- Sulgege kiirpingutid (1).

8. Juhised töötamiseks



Vigastusoh!

Kui juhe läheb sõlme, tuleb see kohe lahti harutada.

Vedage seadmega töötamise ajal ühendusjuhet enda taga. Kultiveerimise / muru kammimise ajal on oht ühendusjuhtmeid kogemata kahjustada või nende otsa komistada. Need kujutavad endast seetõttu suurt õnnetusohu. Sellepärast töötage alati nii, et ühendusjuhe asuks juba töödeldud murupinnal hästi nähtaval.

8.1 Juhised kultiveerimiseks

Regulaarselt kultiveerides talub muru paremini kuivust, kuumust ja pakast. Iga-aastane kultiveerimine muudab muru vastupidavamaks haigustele, peale selle eemaldatakse kõvenenud ja kinni tallatud alad (tekkinud nt pallimängude või pidude tõttu). – Tekib ühtlaselt kasvav roheline muru.

Aeg

Parim aeg iga-aastaseks kultiveerimiseks on kevad. Kui murupinda töödeldakse kultivaatoriga rohkem kui üks kord aastas, siis ei tohiks kultiveerida kesksuvel ega sügise teisel poolel.

Muru vajab pärast kultiveerimist paarinädalast taastumisaega. Seetõttu on optimaalne kultiveerida kevadel kasvufaasis.

Tugevalt vildistunud murupinda tuleks töödelda kaks korda aastas: esimene kord kevadel ja teine kord sügisel.

Murupinna ettevalmistamine

Enne kultiveerimist niitke muru umbes 2 kuni 3 cm kõrguseks.

Mida lühem muru, seda parem on kultiveerida.

Muru ei tohi olla värskelt külvatud, märg ega liiga kuiv.

Nõuanded optimaalse töötulemuse saavutamiseks

- Kobestage (maa)pinda üksnes kergelt, et mitte rohujuuri kahjustada. (⇒ 10.5)
- Töötage seadmega sirgete paralleelsete radadena.
- Pidage kinni ühtlasest töökiirusest.
- Vältige pikemat aega ühe koha peal viibimist.
- Tugevalt vildistunud muru korral kultiveerige teisel korral esimeste radade suhtes täisnurga all.

Pärast kultiveerimist

- Puhastage murupind kultiveerimismaterjalist.
- Väetage muru ja kui on tekkinud paljaid laike, külvake sinna seemneid.
- Kastke murupinda rikkalikult.

8.2 Muru kammimise juhised

Ühtlase, hoolitsetud murupinna saamiseks on kõrvuti kultiveerimisega oluline ka **muru kammimine**.

Murupinna töötlemisel õhutusrulliga kammitakse pealmine vildistunud murukiht välja. Nii pääsevad õhk ja toitained paremini (maa)pinda ning välditakse niiskuse kogunemist.

Aeg

Vastupidiselt kultiveerimisele saab muru kammida kogu aasta vältel ja see on pealmise kihi tihenemise ennetamiseks mõttekas.

Murupinna ettevalmistamine

Enne kammimist niitke muru umbes 2 kuni 3 cm kõrguseks.

Muru ei tohi olla värskelt külvatud, märg ega liiga kuiv.

Nõuanded optimaalse töötulemuse saavutamiseks

- Valige sobiv töösügavus. (⇒ 10.5)
- Töötage seadmega sirgete paralleelsete radadena.
- Pidage kinni ühtlasest töökiirusest.
- Vältige pikemat aega ühe koha peal viibimist.
- Tugevalt vildistunud muru korral kammige teisel korral esimeste radade suhtes täisnurga all.

Peale muru kammimist

- Puhastage murupind hoolikalt taimejääkidest.
- Kastke murupinda rikkalikult.

8.3 Kasutaja tööala



- Kasutaja peab elektrimootori töötamise ajal alati viibima ohutuse tagamiseks juhtraua taga olevas tööalas. Hoidke alati juhtraua abil reguleeritud ettenähtud ohutut vahet.
- Kultivaatorit võib korraga kasutada ainult üks inimene, kõrvalistel isikutel on ohualas viibimine keelatud. (⇒ 4.)

8.4 Elektrimootori õige koormus

Kultivaatorit võib koormata vaid nii tugevalt, et elektrimootori pöörlemiskiirus seejuures oluliselt ei langeks.

Pöörlemiskiiruse langemise korral vähendage ettenihkekiirust. Vajaduse korral valige väiksem töösügavus ja seejärel jätkake kultiveerimist/kammimist.

8.5 Elektrimootori termiline ülekoormuskaitse

Kui töö käigus tekib elektrimootori ülekoormus, lülitab sisseehitatud termiline ülekoormuskaitse elektrimootori automaatselt välja.

Ülekoormuse põhjused:

- liiga suur ettenihkekiirus;
- terad/vedrupiid lõikavad liiga sügavale (maa)pinda;
- ebasobiv või liiga pikk ühendusjuhe – pingelangus; (⇒ 10.1);
- ebapiisav jahutusõhuavade puhastus.

Taaskasutuselevõtt

Pärast jahtumisaega kuni 10 min (oleneb keskkonnatemperatuurist) võite seadme tavalisel viisil kasutusele võtta. (⇒ 10.)

8.6 Kui kultiveerimissüsteem/õhutusrull blokeerub

Seisake kohe elektrimootor ja tõmmake võrgupistik välja. Seejärel kontrollige masinat, eelkõige kultiveerimissüsteemi või õhutusrulli kahjustuste suhtes ja kõrvaldage rikke põhjus.

9. Turvaseadised

Masin on ohutuks tööks ja kaitseks asjatundmatu kasutamise vastu varustatud mitmete turvaseadmetega.



Vigastusoht!

Kui ühel turvaseadmetest esineb rike, siis ei tohi masinat kasutada. Pöörduge müügiesindusse, STIHL soovitab STIHLi müügiesindust.

9.1 Kaitseseadised

Kultivaatoril on kaitseseadised, mis aitavad vältida juhuslikku kokkupuudet terade/vedrupiidega ja väljapaisatavate kultiveerimismaterjalidega. Nendeks on korpus, kogumiskorv, väljaviskeava luuk ja nõuetekohaselt paigaldatud juhtraud.

9.2 Kahe-käe-kasutus

Elektrimootori saab sisse lülitada ainult siis, kui parema käega vajutatakse sisselülitusnuppu ja hoitakse selles asendis ning seejärel vasaku käega tõmmatakse mootori pidurduskäepidet juhtraua suunas.

10. Seadme käivitamine

10.1 Seadme lülitamine elektrivõrku



Elektrilöögi oht!

Järgige peatükis Ohutusnõuded toodud ohutusjuhiseid. (⇒ 4.)

Kaablitruumlit kasutades peab ühendusjuhe olema täielikult maha keritud, muidu võib elektritakistuse tõttu tekkida võimsuskadu ja ülekuumenemine.

Ühendusjuhtmetena tohib kasutada ainult juhtmeid, mis pole kergemad kui järgmised kummivoolikuga juhtmed.

H07 RN-F DIN/VDE 0282

Miinumiläbimõõt:

kuni 25 m pikkune: 1,5 mm²

kuni 50 m pikkune: 2,5 mm²

Ühenduskaablite liitmikud peavad olema kummist või kummikattega ja vastama järgmisele normile.

DIN/VDE 0620

Võrgupinge ja -sagedus peavad vastama andmesildil või peatükis Tehnilised andmed toodud andmetele (⇒ 17.).

Võrgujuhe peab olema piisavalt kaitstud (⇒ 17.).

Seade on mõeldud kasutamiseks vooluvõrgus võrguimpedantsiga Z_{max} edastuspunktis (majaühendus) maksimaalselt **0,49 oomi** (50 Hz korral).

Kasutaja peab tagama, et seadet käitatakse vaid elektrivõrgus, mis vastab nendele tingimustele. Vajaduse korral saab võrguimpedantsi küsida kohalikest energiavarustusettevõttest.

10.2 Tõmbetõkis



Tõmbetõkis takistab töötamise ajal tahtmatut ühendusjuhtme väljatõmbamist ja seetõttu võimalikku võrguühenduse kahjustamist seadmelt.

Seetõttu tuleb ühenduskaabel juhtida läbi tõmbetõkise.

- Moodustage ühendusjuhtmest (1) aas ja pistke see august (2) läbi.
- Riputage aas üle konksu (3) ja keerake kinni.

10.3 Kultivaatori sisselülitamine



Vigastusoht!

Elektrimootori sisselülitamiseks ärge kunagi kallutage kultivaatorit.

- **1** Vajutage sisselülitusnuppu (1) ja hoidke.
- **2** Tõmmake mootori pidurduskäepidet (2) juhtraua poole ja hoidke.
- Sisselülitusnupu (1) võib peale mootori pidurduskäepideme (2) rakendamist lahti lasta.
- Töödelge murupinda.

 Kui kultiveerimissüsteemi/õhutusvaltsi töösügavus on seadistatud sügavaks, siis võib kultivaator käivitamisel jónksatades liikuma hakata.

10.4 Kultivaatori väljalülitamine



- Laske mootori pidurduskäepide (1) lahti. Elektrimootor ja kultiveerimissüsteem/õhutusrull jäävad pärast lühikest järeltööaega seisma.

10.5 Töösügavuse reguleerimine



Töösügavust saab reguleerida sujuvalt.

Reguleerimisvahemik: **15 mm**.

- Seisake elektrimootor. (⇒ 10.4)
- Muutke pöördkäepidet pöörates kultiveerimissüsteemi/õhutusrulli töösügavuse (1) asendit.

Päripäeva:

kultiveerimissüsteemi/õhutusrulli allalaskmine

Vastupäeva:

kultiveerimissüsteemi/õhutusrulli ülestõstmine

Transpordiasend: tõstke

kultiveerimissüsteem/õhutusrull täiesti üles, et see ei tungiks (maa)pinda.

Juhised

- Alustage kultiveerimist/kammimist alati väikse töösügavusega. Kui tulemus ei ole piisavalt hea, suurendage sammhaaval sügavust.

- **Terade/vedrupiide kulumist** saab kompenseerida suurema töösügavuse valimisega.
- Uute terade/vedrupiide korral ei tohiks valida maksimaalset sügavust, kuna muidu võivad rohujuured kultiveerimisel/kammimisel kahjustada saada.



Töösügavus oleneb terade/vedrupiide kulumisest ja pinnasest. Terade/vedrupiide pöörlemise ja seadme massi tõttu surutakse kultivaator vastu murupinda. Pehme (maa)pinna korral töötlevad terad (maa)pinda sügavamalt kui kõva aluspinna puhul.

10.6 Kogumiskorvi tühjendamine



Vigastusoh!

Enne kogumiskorvi eemaldamist seisake turvalisuse põhjustel elektrimootor ja tõmmake vörgupistik välja.

- Eemaldage kogumiskorv (1). (⇒ 7.5)
- Eemaldage kultiveerimismaterjal.
- Paigaldage kogumiskorv (1). (⇒ 7.5)

11. Hooldus

11.1 Üldine teave



Vigastusoh!

Järgige peatükis „Ohutusnõuded” toodud ohutusjuhiseid (⇒ 4.).

Iga-aastane hooldus müügiesinduses:

Laske kultivaatorit kord aastas müügiesinduses kontrollida. STIHL soovib ettevõtte STIHL müügiesindust.

11.2 Seadme puhastamine



Hooldusvälp: pärast iga kasutust

Hoolikas käsitsemine kaitseb seadet kahjustuste eest ja pikendab selle kasutusiga.

- Asetage kultivaator kõvale, horisontaalsele ja tasasele aluspinnale.
- **Puhastusasend**
Eemaldage kogumiskorv (⇒ 7.5). Avage kiirpingutid (1) ja viige juhtraud (2) taha. Tõstke kultivaator eesmise kandesanga (3) abil ettevaatlikult üles. Jätke seade seisma (nagu on joonisel näidatud) ja toetage juhtraud (maa)pinnale.
- Puhastage seadet ainult vee ja harja või lapiga. Lükake kinnijäänud jäägid puupulgaga lahti. Vajaduse korral kasutage spetsiaalset puhastusvahendit (nt ettevõtte STIHL spetsiaalset puhastusvahendit).
- Ärge suunake kunagi veejuga või kõrgsurvepesurit elektrikomponentidele nagu lülid, elektrimootori osadele, kiilrihmale, jahutusõhu avadele, tihenditele ja laagritele.
- Puhastage kultiveerimissüsteem/õhutusrull.
- Elektrimootori piisava jahutuse tagamiseks puhastage seadme küljel olev jahutusõhuava mustusest.

11.3 Elektrimootor ja rattad

Elektrimootor ei vaja hooldust.

Rattalaagrid ei vaja hooldust.

11.4 Juhtraua ülemine osa

Hooldusvälp: enne iga kasutust

- Kontrollige juhtraua ülemist osa kahjustuste suhtes – see on kaetud isoleerkihiga. Kui see on kahjustatud, siis ei tohi kultivaatorit kasutusele võtta ja juhtraua ülemine osa tuleb lasta müügiesinduses välja vahetada. STIHL soovib ettevõtte STIHL müügiesindust.
-

11.5 Kultiveerimissüsteem



Vigastusoht!

Kulunud terad võivad murduda ja põhjustada raskeid vigastusi. Seepärast hooldage seadet tingimata nii, nagu on eespool kirjeldatud.

Hooldusvälp: enne iga kasutust

- Tõstke kultivaator üles puhastusasendisse. (⇒ 11.2)
- Kontrollige kultiveerimissüsteemi (mis koosneb teravõllist, lõiketeradest, mutritest, seibidest ja vahepuksidest) kulumist, kinnitust, mõrasid või muid kahjustusi.

Kulumise kontrollimine

Terad tuleb välja vahetada, kui need ka kõige suurema töösügavuse korral (aste 6) ei kobesta pinda. Terad tuleb alati vahetada välja komplektina.

Ärge kunagi teritage terasid!

Laske defektsed või kulunud osad müügiesinduses parandada või välja vahetada. STIHL soovib ettevõtte STIHL müügiesindust.

11.6 Hoiulepanek ja talvepaus

- Hoidke kultivaatorit, samuti täiendavat kultiveerimissüsteemi/õhutusrulli kuivas, suletud ja tolmuvabas ruumis. Veenduge, et seadet hoitakse lastele kättesaamatus kohas.
- Hoiustage kultivaatorit ainult töökorras olekus, vajaduse korral klappige juhtraud kokku. (⇒ 7.4)
- Kõik mutrid, poldid ja kruvid peavad olema tugevalt kinni keeratud, seadmel olevad loetamatud ohu- ja hoiatussildid tuleb välja vahetada, kogu masinat ja kogumiskorvi tuleb kontrollida kulumise ja kahjustuste suhtes. Vahetage kulunud või kahjustatud osad välja.
- Kõrvaldage seadmel esineda võivad tõrked enne hoiulepanekut.

Kultivaatori pikemaks ajaks seismapanekul (talvepaus) tuleb arvestada ka järgmiste punktidega.

- Kõik seadme välimised osad tuleb hoolikalt puhastada.
- Määrige kõiki liikuvaid osi korralikult õli või määrdeainega.

12. Transport

12.1 Transport



Vigastusoht!

Enne transportimist lugege peatükki „Ohutusnõuded”. (⇒ 4.) Kandke transportimisel sobivat kaitseriietust (kaitsejalanõusid, tugevaid kindaid). Alati enne transportimist tõmmake võrgujuhe välja.

Seadme kandmine

- Enne transportimist seadistage kultiveerimissüsteem/õhutusrull alati kõige ülemisse asendisse, et vältida vigastusi ja aluspinna kahjustumist. (⇒ 10.5)
- Jälgige alati, et terad/vedrupiid oleks teie kehast, eelkõige kätest ja jalgadest, piisavalt kaugel.
- Seadet ei tohi lükata ega tõmmata üle kõrgemate kohtade (nt astmed).
- Kogumiskorvi võib kasutada ainult kultiveerimismaterjali transportimiseks.
- **Kultivaatorit üksinda kandes:** tõstke seade tagumisest kandesangast (1) üles ja kandke.
- **Kultivaatorit kahekesi kandes:** tõstke seade eesmisest kandesangast (2) ja juhtraua ülemisest osast (3) või kokku klapitud juhtraua ülemise osa korral juhtraua alumisest osast (4) üles ning kandke.

Seadme kinnitamine

- Kinnitage kultivaator, kogumiskorv ja täiendav kultiveerimissüsteem/õhutusrull sobivate kinnitusvahenditega laadimispinna. Transportige seadet ainult ratastele asetatuna.
- Kinnitage trossid või rihmad juhtraua alumise osa (4), samuti tagumise kandesanga (1) külge. Vajaduse korral klappige juhtraud kokku.

13. Kulumise minimeerimine ja kahjude vältimine

Olulised juhised tootegrupi tehniliseks korrashoiuks ja hoolduseks

Kultivaator, käsitsi juhitud ja elektriline (STIHL RLE)

Ettevõtte STIHL välistab igasuguse vastutuse materiaalsete kahjude ja inimeste vigastuste eest, mis on tekkinud selles kasutusjuhendis toodud juhiste eiramise tõttu, eriti neid, mis puudutavad ohutust, kasutamist ja hooldust, või mis on tekkinud mittelubatud detailide või varuosade kasutamise tõttu.

Palun järgige kindlasti järgmisi olulisi juhiseid, et vältida STIHLi seadme kahjustusi ja liigset kulumist:

1. Kuluosad

Mõni STIHLi seadme osa kulub ka sihipärasel kasutamisel ning need tuleb kasutamise viisi ja kestuse järgi õigel ajal välja vahetada.

Nende hulka kuuluvad muuhulgas :

- kultiveerimissüsteem
- õhutusrull
- kiilrihm

- kogumiskorv

2. Selle kasutusjuhendi nõuete järgimine

STIHLi seadet tuleb kasutada, hooldada ja hoiustada hoolikalt, nagu on kirjeldatud selles kasutusjuhendis. Kõigi kahjude eest, mis tulenevad õhutus-, käsitsemis- ja hooldusjuhiste eiramisest, vastutab kasutaja ise.

See kehtib eriti:

- ebapiisavalt dimensioonitud toitejuhtme (ristlõike) kohta;
- vale elektriühenduse (pinge) kohta;
- ettevõtte STIHL poolt mittelubatud muudatuste tegemisel tootele;
- instrumentide või tarvikute kasutamise kohta, mis ei ole seadme jaoks lubatud või sellele sobivad või on madala kvaliteediga;
- toote mitteshipärase kasutamise kohta;
- toote kasutamisel spordiüritustel või võistlustel;
- defektsete komponentidega toote edasikasutamisel tekkinud kahjude korral.

3. Hooldustööd

Kõiki peatükis „Hooldus” nimetatud töid tuleb teha regulaarselt.

Kui kasutaja ise ei saa neid hooldustöid teha, tuleb lasta need müügiesinduses teha.

STIHL soovib lasta hooldustöid ja remonti teha ainult STIHLi müügiesinduses.

STIHLi müügiesinduste töötajaid koolitatakse regulaarselt ja nende käsutuses on tehniline teave.

Kui need tööd tegemata jäetakse, võivad tekkida kahjud, mille eest vastutab kasutaja.

Nende hulka kuuluvad muuhulgas:

- jahutusavade ebapiisava puhastamise tõttu tekkivad elektrimootori kahjustused;
- vales hoiustamisest tulenev korrosioon ja muud kahjustused;
- madala kvaliteediga varuosade kasutamisel tulenevad seadme kahjustused;
- hilinevad või ebapiisavast hooldusest või mujal kui müügiesinduses töökodades tehtud hooldus- või remonttöödest tulenevad kahjustused.

14. Keskkonnakaitse



Kultiveerimise jäägid ei ole prügi, see tuleb kompostida.

Pakendid, seade ja tarvikud on valmistatud taaskasutatavatest materjalidest ning tuleb jäätmekäitlusse suunata.

Materjalijääkide keskkonnateadlik käitlemine soodustab ressursside taaskasutamist. Sellepärast tuleb seade pärast tavapärase kasutaja lõppu viia korduskasutusega materjalide kogumiskohta. Järgige jäätmekäitlusse suunamisel peatükis „Jäätmekäitus” toodud andmeid. (⇒ 4.9)

Pöörduge oma jäätmekäitluskeskuse poole või oma müügiesindusse, et teada saada, kuidas jäätmeid nõuetekohaselt käidelda.

15. Tavalised varuosad

Kultiveerimissüsteem:
6291 700 3500

Õhutusrull:
6291 710 5200

Tööriista kinnituskruvid:
6291 951 3505

16. EL-i vastavusdeklaratsioon

16.1 Kultivaator, käsitsi juhitud ja elektriline (STIHL RLE)

STIHL Tirol GmbH
Hans Peter Stihl-Straße 5
6336 Langkampfen
Austria

tunnistab omal vastutusel, et mootor

Kultivaator, käsitsi juhitud ja elektriline (STIHL RLE),

Kaubamärk	STIHL
Tüüp	RLE 240.0
Seerianumber	6291

koosõlas järgmiste EÜ-direktiividega:
2000/14/EC, 2002/96/EC, 2006/42/EC,
2011/65/EU, 2014/30/EU

Toode on välja töötatud koosõlas järgmiste standarditega:
EN 60335-1, EN 50636-2-92

Toodete arendamisel ja tootmisel kehtivad tootmiskuupäeval kehtivad standardite versioonid.

Kohaldatud vastavushindamise meetod:
lisa V (2000/14/EC)

Asjaomase nimetatud asutuse nimi ja aadress:

TÜV Rheinland LGA Products GmbH
Tillystraße 2
D-90431 Nürnberg

Tehnilise dokumentatsiooni koostamine ja säilitamine:
Sven Zimmermann
STIHL Tirol GmbH

Valmistusaasta ja masina seerianumbri leiate seadme tüübisildilt.

Mõõdetud müratase:
90,1 dB(A)

Garanteeritud müratase:
95 dB(A)

Langkampfen,
2019-01-02 (AAAA-KK-PP)

STIHL Tirol GmbH



Sven Zimmermann

Konstruksiooniosakonna juhataja

17. Tehnilised andmed

Tüüp	RLE 240.0
Seerianumber	6291
Mootor, liik	Elektrimootor
Pinge	230 V~

Tüüp	RLE 240.0
Koormusvõimsus	1500 W
Sagedus	50 Hz
Kaitse	>10 A
Kaitseklass	II
Kaitseliik	IPX4
Kultiveerimisseade	20 jäika tera
Õhutusrull	11 × 2 liikuvat vedrupiid
Kultivaatori terade/õhutusrulli ajam	Permanentne
Mootorajami pöörlemiskiirus	4100 p/min
Töölaius	34 cm
Töösügavus	Sujuv, reguleerimisvahemik 15 mm

Esiratta Ø	140 mm
Tagaratta Ø	170 mm
Pikkus	131 cm
Laius	56 cm
Kõrgus	119 cm
Kaal	16 kg
Kogumiskorvi maht	50 l

Müraemissioonid

Vastavalt direktiivile 2000/14/EC.

Garanteeritud müratase L_{WA} 95 dB(A)

Vastavalt direktiivile 2006/42/EC.

Müraõhutase töökohal L_{pA} 79 dB(A)

Ebastabiilsus K_{pA} 3 dB(A)

Käe/käsi varre vibratsioon

Toodud vibratsioonitase vastavalt standardile EN 12096.

Mõõdetud väärtus a_{hw} 5,2 m/sek²

Tüüp **RLE 240.0**
Ebastabiilsus K_{hw} 2,08 m/sek²
Mootmine vastavalt standardile
EN 20643, EN 50636-2-92

18. Tõrkeotsing

✘ Vajaduse korral pöörduge müügiesindusse, STIHL soovitab STIHLi müügiesindust.

Rike

Elektrimootor ei käivitu.

Võimalikud põhjused

- Puudub võrgupinge.
- Sisselülitusnupp pole vajutatud.
- Kultiveerimissüsteem/õhutusrull on blokeeritud.
- Ühendusjuhe/pistik või pistikühendus või lüliti on katki.
- Elektrimootori terminale ülekoormuskaitse on aktiveerunud.

Abinõud

- Kontrollige kaitset. (⇒ 10.1)
- Vajutage sisselülitusnupp. (⇒ 10.3)
- Puhastage korpus ja väljaviskekanal (puhastamise ajaks tõmmake võrgupistik välja). (⇒ 11.2)
- Kontrollige kaableid/pistikuid/lüliteid, vajaduse korral vahetage välja. (⇒ 10.1), (✘)
- Laske seadmel jahtuda. (⇒ 8.5), (✘)

Rike.

Võrgukaitse rakendub sageli.

Võimalik põhjus.

- Ebasobiv ühendusjuhe.
- Võrgu ülekoormus.

- Seade on liiga suure töösügavusega terade/vedrupiidega töötamise tõttu ülekoormatud.

Abinõud

- Kasutage sobivat ühendusjuhet (⇒ 10.1).
- Ühendage seade teise voluringi.
- Vähendage töösügavust ja ettenihkekiirust (⇒ 10.5)

Rike.

Tugev vibratsioon töötamise ajal.

Võimalik põhjus.

- Kultiveerimissüsteem/õhutusrull on defektne.
- Elektrimootori kinnitus on lahti.

Abinõud

- Kontrollige kultiveerimissüsteemi/õhutusrulli terasid/vedrupiiseid, teravõlli, hoidikut, kruvikinnitust ja laagreid, vajaduse korral remontige (⇒ 11.5), (✘).
- Keerake elektrimootori kruvid kinni (✘).

Rike.

Halb töötulemus.

Võimalik põhjus.

- Kultiveerimissüsteemi/õhutusrulli töösügavus on reguleeritud liiga sügavaks (paljad kohad, palju rohtu kultiveerimismaterjali hulgas).
- Kultiveerimissüsteemi/õhutusrulli töösügavus on reguleeritud liiga kõrgeks (muruvilti eraldub vähe või üldse mitte).
- Terade/vedrupiide kulumispiir on saavutatud.
- Kiilrihm on defektne, kulunud või liiga vähe pingutatud.

Abinõud

- Vähendage töösügavust (⇒ 10.5).

- Suurendage töösügavust (⇒ 10.5).
- Vahetage kultiveerimissüsteem/õhutusrull välja (⇒ 11.5), (✘).
- Vahetage kiilrihm välja (✘).

Rike.

Terad/vedrupiid ei pöörle.

Võimalik põhjus.

- Kiilrihm on defektne.
- Kultiveerimissüsteem/õhutusrull on defektne.

Abinõud

- Vahetage kiilrihm välja (✘).
- Parandage kultiveerimissüsteem/õhutusrull (⇒ 11.5), (✘).

Rike

Töösügavust ei saa reguleerida.

Võimalik põhjus

- Pöördkäepide või regulaator on defektne.

Abinõud

- Parandage pöördkäepide või regulaator (✘).

19. Teenindusplaan

19.1 Üleandmise kinnitus

Mudel: _____

Seerianumber:

--	--	--	--	--	--	--	--	--

Kuupäev: | | | | | | | | |

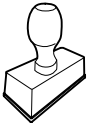

Järgmine teenindus

Kuupäev: | | | | | | | | |

19.2 Teeninduse kinnitus



Andke hooldustööde korral see kasutusjuhend STIHLi müügiesindusele.

Seal lisatakse vastavatesse ettenähtud kohtadesse kinnitus teenindustööde teostamise kohta.

 Teeninduse teostamise kuupäev

 Järgmise teeninduse kuupäev

Қымбатты сатып алушылар,

STIHL таңдағаныңыз үшін қуаныштымыз. Біз өзіміздің жоғары сапалы өнімдерімізді клиенттеріміздің қажеттіліктеріне сәйкес әзірлейміз және өндіреміз. Тіпті төтенше жүктемелердің өзінде жоғары дәрежелі сенімділікке ие өнімдер осылай жасалады.

STIHL фирмасы да қызмет көрсетудегі жоғары сапаны жақтайды. Біздің мамандандырылған дилерлеріміз білікті кеңес береді және оқытады, сондай-ақ жан-жақты техникалық қолдау көрсетеді.

Сеніміңіз үшін Сізге алғыс білдіреміз және STIHL өнімдерінен көп ләззат алуыңызды тілейміз.

Др. Nikolas Stihl

МАҢЫЗДЫ! ҚОЛДАНУДЫҢ АЛДЫНДА ОҚЫП ШЫҒЫҢЫЗ ЖӘНЕ САҚТАП ҚОЙЫҢЫЗ.

1. Мазмұны

Аталмыш пайдалану жөніндегі нұсқаулық жайында	284
Жалпы ақпарат	284
Пайдалану жөніндегі осы нұсқаулықты қалай қолдану керек	284
Түрлі елдерге арналған нұсқалар	284
Құрылғылардың сипаты	285
Қауіпсіздік шаралары	285
Жалпы ережелер	285
Ескерту – ток соғу қаупі бар	286
Киім және әбзел	287
Құрылғыны тасымалдау	287
Жұмысты бастамас бұрын	288
Жұмыс уақытында	288
Техникалық қызмет көрсету, тазалау, жөндеу және сақтау	290
Ұзақ мерзім бойы сақтау	291
Кәдеге жарату	291
Таңбалардың сипаттамасы	291
Жеткізілім жиынтығы	292
Қолданысқа дайындау	292
Бас тұтқаны монтаждау	292
Шөп жинағышты орнату	292
Аэратор блогын/аэратор білігін алмастыру	292
Бас тұтқаны жинау	293
Шөп жинағыш	293
Бас тұтқаның биіктігін реттеу	293
Жұмыс нұсқаулары	294
Қопсыту бойынша нұсқаулар	294
Тырмалау бойынша нұсқаулар	294
Пайдаланушының жұмыс аймағы	295

Электр қозғалтқышқа дұрыс жүктеме түсіру	295
Электр қозғалтқышты қызып кетуден қорғау құрылғысы	295
Аэратор блогы/аэратор білігі бұғатталған жағдайда	295
Сақтандырғыш құрылғылар	295
Қорғаныс құрылғылары	295
Екі қолмен жұмыс істеу	295
Қолданысқа енгізу	296
Құрылғыны желіге қосу	296
Тартудан жеңілдету	296
Аэраторды қосу	296
Аэраторды өшіру	296
Жұмыс тереңдігін орнату	296
Шөп жинағышты босату	297
Техникалық қызмет көрсету	297
Жалпы ережелер	297
Құрылғыны тазалау	297
Электр қозғалтқышы және доңғалақ	297
Бас тұтқаның жоғарғы бөлігі	298
Аэратор блогы	298
Сақтау және қысқы үзіліс	298
Тасымалдау	298
Тасымалдау	298
Тозу дәрежесін барынша азайту және зақымдардан қорғау	299
Қоршаған ортаны қорғау	300
Басқа да қосалқы бөлшектер	300
ЕО талаптарына сәйкестік туралы декларация	300
Аэратор, қолмен басқарылады және желіден жұмыс істейді (STIHL RLE)	300
Сәйкестік белгісі	300
Белгіленген қолданыс кезеңі	301
STIHL штаб-пәтері	301

STIHL еншілес кәсіпорындары	301
STIHL өкілдіктері	301
STIHL импорттаушылары	301
Техникалық деректер	302
Ақаулықтарды іздеу	302
Техникалық қызмет көрсету жоспары	303
Берілісті растау	303
Қызмет көрсетуді растау	303

2. Аталмыш пайдалану жөніндегі нұсқаулық жайында

2.1 Жалпы ақпарат

Осы пайдалану жөніндегі нұсқаулық ЕО 2006/42/ЕС директивасына сәйкес келетін өндірушінің **пайдалану жөніндегі түпнұсқалы нұсқаулығы** болып табылады.

STIHL компаниясы өз өнімдерінің таңдауын жетілдіру бағытында үздіксіз жұмыс атқаруда; сондықтан біз өз өнімдеріміздің түріне, өндіру технологиясы мен жабдықталуына өзгеріс енгізуге құқылымыз. Осы себеппен осы шығарылымдағы мәліметтер мен суреттер жөнінде шағымдар қабылданбайды.

Осы пайдалану жөніндегі нұсқаулықта кейбір елдерде қолжетімді болмайтын үлгілер сипатталған.

Осы пайдалану жөніндегі нұсқаулық заңды түрде қорғалған. Барлық құқықтары, әсіресе жаңғырту, аудару және электрондық жүйелермен өңдеуге құқықтар қорғалған.

2.2 Пайдалану жөніндегі осы нұсқаулықты қалай қолдану керек

Суреттер мен мәтіндер жұмыстың белгілі бір сатыларын сипаттайды.

Көгалшапқыштағы барлық нышандар, пайдалану жөніндегі осы нұсқаулықта түсіндіріледі.

Көз тігу бағыты:

«сол жақта» және «оң жақта» сөздерін жазған кезде, келесі мағына беріледі: пайдаланушы көгалшапқыштың артында тұр және қозғалыстың бағытымен қарайды.

Бөлімдердің нұсқаулары:

Толығырақ ақпаратты табуға болатын бөлімдер мен бөліктер көрсеткішпен белгіленген. Бөлім нұсқауларының мысалы: (⇒ 3.)

Мәтін үзінділерінің белгіленуі:

Бөлек нұсқаулар келесідей белгіленуі мүмкін.

Пайдаланушының орындалатын операцияларының бірізділігі:

- Бұрауыштың көмегімен және тұтқышты (2) қолдана отырып, бұранданы (1) бұрап алыңыз ...

Жалпы тізімдері:

- Спорттық іс-шаралар мен сайыстарды өткізген кезде өнімді қолдану

Аса маңызды мәтіннің бөліктері:

Оқырманның назарын аудару үшін, пайдалану жөніндегі нұсқаулықтағы мәтіннің ең маңызды үзінділері келесі таңбалармен белгіленеді.



Қауіп-қатер!

Ауыр жарақат пен зақым алу қаупі бар. Белгілі бір әрекеттері белгіленген немесе рұқсат етілмеген.



Ескерту!

Жарақат алу қаупі бар. Жарақаттан аман сақтап қалатын тәсіл көрсетілген.



Абай болыңыз!

Белгілі бір әрекеттердің салдарынан жеңіл жарақаттар келтіріліп, жабдық сынуы мүмкін.



Нұсқау

Оператордың ықтимал қателіктерін болдырмау мақсатымен жабдықты қолдану жөніндегі ұсыныстар.

Суретке сілтемелер:

Құрылғыны пайдалануды көрсететін суреттер Пайдалану жөніндегі нұсқаулықтың басында келтірілген.

Фотокамера белгісі Пайдалану жөніндегі нұсқаулықта келтірілген мәтінге сәйкес суретті нұсқайды.



2.3 Түрлі елдерге арналған нұсқалар

STIHL компаниясы қолданылатын еліне байланысты құрылғыны ашалар мен ажыратқыштардың көптеген түрлерімен жабдықтайды.

Суреттерде Еуропа үшін жасалғандары көрсетілген, құрылғыны басқа ашамен қосу дәл осылай жүзеге асырылады.

3. Құрылғылардың сипаты



- 1 Бас тұтқаның жоғарғы бөлігі
- 2 Қозғалтқышты тоқтату тұтқасы
- 3 Қосу түймешігі
- 4 Айналмалы тұтқа
- 5 Шоғырсымды ұстаушы
- 6 Бас тұтқаның ортаңғы бөлігі
- 7 Шөп жинағыш
- 8 Лақтырманың қақпағы
- 9 Бас тұтқаның төменгі бөлігі
- 10 Тез әрекетті бекіту тетігі
- 11 Артқы тасымалдау тұтқасы
- 12 Артқы дөңгелек
- 13 Алдыңғы дөңгелек
- 14 Корпус
- 15 Жұмыс тереңдігінің айналмалы тұтқасы
- 16 Алдыңғы тасымалдау тұтқасы
- 17 Машина нөмірі жазылған төлқұжат

4. Қауіпсіздік шаралары

4.1 Жалпы ережелер



Аспаппен жұмыс істегенде қауіпсіздік техникасын қатаң ұстаныңыз.



Алғаш рет қолданар алдында пайдалану жөніндегі осы нұсқаулықты толығымен оқуыңыз керек. Пайдалану жөніндегі нұсқаулықты тағы да қолдану мақсатында сақтап қойыңыз.

Қауіпсіздік мақсатында мына қауіпсіздік шараларын ұстанған жөн және де нұсқаулықта ескерілмеген басқа да ережелерді ұстану керек. Құрылғыны үнемі ақылмен және жауапкершілікпен пайдаланыңыз және де пайдаланушы басқа тұлғаларға зақым тигізгені үшін және мүлікті бүлдіргені үшін жауапты екенін ұмытпаңыз.

Басқару элементтерімен және құрылғыны пайдалану ережелерімен танысып шығыңыз.

Құрылғыны тек пайдалану жөніндегі нұсқаулықты оқыған және құрылғыны пайдалана алатын тұлғаларға ғана пайдалануға болады. Алғаш рет қолданысқа енгізер алдында пайдаланушы тәжірибелі маманға жүгінугі керек. Сатушы немесе басқа маман пайдаланушыға құрылғыны қауіпсіз жолмен пайдалану ережелерін түсіндіругі тиіс.

Нұсқау берген кезде пайдаланушыға құрылғымен жұмыс істеген кезде барынша абай болып, зейін қоя отырып жұмыс істеу керек екенін түсіндірген жөн.

Осы құрылғыны мұқият пайдаланған кезде де әрдайым қалдық тәуекелдер пайда болуы мүмкін.



Тұншығудан өлім қаупі бар!

Орауыш материалмен ойнағаннан балаларға тұншығу қаупі төнуі мүмкін. Орауыш материалды балалардан алшақ ұстаңыз.

Құрылғыны барлық құралдарымен тек осы үлгімен таныс және онымен жұмыс істей алатын тұлғаларға ғана беруге рұқсат етіледі. Пайдалану жөніндегі нұсқаулық құрылғының ажырамас бөлігі

болып табылады және жаңа пайдаланушыға құрылғымен бірге берілуге тиіс.

Балалар, дене, сезу не ақыл-ой қабілеттері шектеулі немесе тәжірибесі мен білімі жеткіліксіз адамдарға немесе нұсқаулармен таныс емес адамдарға құрылғыны пайдалануға тыйым салынады.

Балалар мен 16 жасқа толмаған жасөспірімдерге құрылғыны пайдалануға рұқсат бермеңіз. Жергілікті заңнама пайдаланушының ең төмен жасын белгілеуі мүмкін.

Құрылғымен тек физикалық және психологиялық жағдайы жақсы болғанда ғана жұмыс істеу керек. Денсаулығыңыз нашар болған жағдайда ұсақтағышпен жұмыс істеуге рұқсат алу үшін дәрігерге жолығыңыз. Қимылыңызды нашарлататын дәрілердің немесе алкоголь ішімдіктерінің әсері барда құрылғымен жұмыс істеуге тыйым салынады.



Ескерту! Аталмыш құрылғы жұмыс барысында белгілі бір жағдайларда белсенді немесе бейтарап медициналық имплантаттарға әсер етуі мүмкін электрмагниттік өрісті тудырады. Мұндай имплантаттары бар адамдар машинаны қолданбастан бұрын міндетті түрде дәрігерден немесе имплантаттың өндірушісінен кеңес алуы тиіс.

Мақсатына сай қолдану:

Құрылғы тек қана қопсытуға және көгалды тырмалауға арналған. Оны басқа мақсатпен қолдануға болмайды, себебі бұл адам үшін қауіпті және жабдық үшін зиянды болуы мүмкін.

Құрылғы тұрмыстық мақсаттарға арналған.

Назар аударыңыз – жазатайым оқиғаның қаупі бар!

Пайдаланушының денсаулығына қауіп төнетіндігіне байланысты құрылғыны төмендегі жұмыстар үшін қолдануға болмайды (тізім толық емес):

- бұталарды, тірі қоршамдарды, тал-шілікті кесу үшін,
- шырмалағыш өсімдіктерді бұтау үшін,
- үй төбесіндегі және балкон жәшіктеріндегі гүлзарды күту үшін,
- ағаштар мен бұта кесіктерін ұсақтау және бұтау үшін,
- жаяу жүргінші жолдарын тазарту үшін (шаңсорғыш арқылы немесе үрлеу әдісімен),
- топырақтың кедір-бұдыр жерлерін, мысалы, ін көртышқанының қазған жерлерін тегістеу.
- арнайы шөп жинағышта болмаса, қопсытудан пайда болған материалды тасымалдау үшін.

Қауіпсіздік мақсатында STIHL компаниясы рұқсат еткен керек-жарақтардың дұрыс орнатылымынан басқа, құрылғы құрылымына кез келген өзгерістер енгізуге тыйым салынады, сонымен қатар, мұндай әрекеттер кепілдіктің жойылуына әкеледі. Рұқсат етілген керек-жарақтар туралы мәліметтерді STIHL делдалынан біліп алуға болады.

Сонымен қатар, іштен жанатын қозғалтқыш пен электр қозғалтқыштың айналу жиілігіне немесе қуаттылығына әсер ететін құрылғыны қолмен қозғалтуға тыйым салынған.

Құрылғыны зат, жануарлар мен адамдарды, әсіресе балаларды тасымалдау үшін пайдалануға тыйым салынады.

Қоғамдық орындар, парктер, спорт алаңшаларында, жолда, ауыл және орман шаруашылығында пайдаланған кезде өте сақ болу қажет.



Назар аударыңыз! Діріл денсаулыққа қауіп төндіреді! Дірілге байланысты тым артық

жүктеменің түсуіне орай, әсіресе қан айналымының сырқаттарынан зардап шегетін адамдарда қан айналымының сырқаттары немесе жүйке жүйесінің ауруы пайда болуы мүмкін. Діріл жүктемесінен пайда болуы мүмкін симптомдар анықталған жағдайда дәрігерге қаралыңыз. Көбінесе тіс, алақан немесе білек тұсында пайда болатын симптомдар мынадай (тізімі толық емес):

- апатия,
- аурулар,
- бұлшық ет әлсіздігі,
- терінің пигменттенуі,
- жағымсыз қышыма.

Жұмыс барысында бас тұтқаны екі қолмен және арнайы жерлерінен берік, бірақ тым қатты емес ұстаңыз.

Жұмыс уақытын ұзақ мерзімді жоғары жүктемелерге жол бермейтіндей етіп жоспарлаңыз.

4.2 Ескерту – ток соғу қаупі бар



Назар аударыңыз – ток соғу қаупі бар!



Электрлік қауіпсіздікті қамтамасыз ету үшін, қуат көзін қамтамасыз ететін барлық бөліктер (желілік кабель, желілік аша, қосқыш ажыратқыш, ұзартқыш кабель) зақымдалмаған күйде және нұсқауларға сай болуы тиіс.

Зақым келген кабельдерді, ағытпалар мен штекерлерді немесе нұсқауларға сәйкес келмейтін қосатын немесе ұзартқыш кабельдерді пайдалануға тыйым салынады. Сондықтан қуат көзінде және қосатын немесе ұзартқыш кабельде **әр қолдану алдында** зақымдар не ескіру (сынғыштық) белгілерін тексеріңіз.

Желілік сымы жазылған құрылғыны ғана қолданысқа енгізіңіз.

Кабель барабанын пайдаланған кезде, оны пайдалану алдында толықтай жазу керек.

Зақымдалған ұзартқыш кабельді пайдалануға тыйым салынады. Зақымдалған ұзартқыш кабельді жаңасына ауыстыру керек, ұзартқыш кабельді жөндеуге тыйым салынады.

Құрылғыны сымдары зақымданған немесе тозған болса пайдалануға болмайды. Қосатын сымда зақым келу мен тозу белгілерінің болмауына ерекше назар аударып тексеріңіз.

Электр сымдарын жөндеу мен айырбастауды тек арнайы оқытылған қызметкерлер ғана жүзеге асыру керек.

Ток соғу қаупі бар!

Зақымдалған кабельді ток желісіне қосуға және ток желісінен ажыратылмас бұрын тиюге тыйым салынады. Зақымдалған кабель белсенді бөліктермен жанасуға апарып соғуы мүмкін.

Аэратор блогына/аэратор білігіне құрылғы желіден ажыратылып тұрғанда ғана қол тигізуге болады.

Электр желісі сәйкес сақтандырғыштармен қорғалуын үнемі қадағалап отырыңыз.



Электр қозғалтқыш су шашыраудан сақталған болса да, құрылғыны жаңбыр кезінде немесе ылғалды ортада пайдалануға болмайды.

Ашық аспан астында жұмыс істеген кезде тек құрылғыға келетін (⇒ 10.1), су өткізбейтін ұзартқыш шоғырсымды қолданыңыз.

Электр қуатының сымын ашаны розеткадан алып тастау арқылы сөндіріңіз. Электр сымын тартуға тыйым салынады.

Белсенді бөліктермен жанасудан пайда болуы мүмкін зақымдарға жол бермеу үшін, қопсыту/тырмалау барысында жалғағыш немесе ұзартқыш кабельді пышақтардан/серіппелі тістерден алшақ ұстаңыз.

Құлатқан немесе ақаулық орын алған жағдайда аэраторды бірден өшіріңіз және желілік ашаны тартып шығарыңыз.

Қосатын немесе ұзартқыш кабель құрылғыны қолдану барысында зақымдалса (мысалы, орнын ауыстырғанда) немесе шатасып кетсе,

аэраторды бірден өшіріп, желілік ашаны тартып шығарыңыз. Кабельді тексеріңіз және қажет болса, ауыстырыңыз.

Егер құрылғы генератор агрегатына қосылса, токтың ауытқуына орай оның зақымданбауын қарап отырыңыз.

Құрылғыны максималды ажырату тогы 30 МА балқымалы сақтандырғышпен қорғалған электр қуатының көзіне жалғап қосуға болады. Қосымша мәліметтерді электрмонтаждаушыдан алуға болады.

Электр қауіпсіздігін ұстану үшін электр кабелі үнемі меңгерікке дұрыс монтаждалуы тиіс.

4.3 Киім және әбзел



Құрылғымен жұмыс істеу үшін табаны сырғанамайтын жабық аяқ киім киіңіз. Жалаң аяқ немесе сандалдармен жұмыс істеуге тыйым салынған.



Жұмыс барысында арнайы қорғаныш көзілдірігін тағу керек.



Тазалайтын жұмыстарды істеген кезде, жұмыс қолғаптарын киіңіз және ұзын шашты жинап қойыңыз (жаулық не бас киім киіңіз).

Құралды қолданған кезде, тек ұзын шалбар және қонымды киім киіңіз.

Ешқашан да қозғалмалы бөліктерге (басқаратын тұтқыштар) тұрып қалатын кең киімді кимеңіз, әшекейлерді, галстуктарды және мойынорағыштарды тақпаңыз.

4.4 Құрылғыны тасымалдау

Өткір жүздерден және ыстық бөлшектерден зақымданбау үшін үнемі қолғаппен жұмыс істеу керек.

Тасымалдау алдында құрылғыны өшіріңіз, желілік кабельді суырыңыз және пышақты/серіппелі тістерді толық тоқтатыңыз.

Құрылғыны тек оның электр қозғалтқышы суығаннан кейін ғана тасуға болады.

Құрылғының салмағын ескере отырып, тиеу үшін сәйкес келетін көмекші құрылғыларды пайдаланыңыз (тиеу платформаларын, жүк көтерімділік орнату).

Құрылғыны және онымен бірге тасымалданатын бөлшектерді (мысалы, шөп жинағышты) жеткілікті көлемдегі бекіткіш құралдардың (қайыстар, арқандар және т.б.) көмегімен жүк тиеу алаңына бекітіңіз.

Көтерген және тасыған кезде пышақтармен/серіппелі тістермен жанасуға жол бермеңіз.

«Тасымалдау» бөлімінің тармақтарын ұстаныңыз. Онда, көгалшапқышты тасымалдаған кезде, оны қалай көтеріп бекіту керектігі жайында жазылған. (⇒ 12.1)

Құрылғыны тасымалдау кезінде, атап айтсақ, жүктеу тұғырнамаларында жүктің және тасымалданатын заттың қауіпсіздігіне қатысты жергілікті заңдардың талаптарын орындау қажет.

4.5 Жұмысты бастамас бұрын

Құрылғыны пайдалану жөніндегі нұсқаулықты оқып шыққан адамдар ғана пайдаланатынына көз жеткізіңіз.

«Электр тогына соғылу қаупі» бөліміндегі ақпаратты есте сақтаңыз (⇒ 4.2).

Электр қозғалтқышпен жабдықталған бақ аспаптарын пайдалану бойынша тұрмыстық ережелерді сақтаңыз.

Құрылғыны қабаттасқан немесе қиыршық тастар төселген беттерде пайдалануға тыйым салынған, ұшқындайтын материалдан жарақат алу қаупі туындауы мүмкін.

Жұмыс аумағын мұқият қарап шығыңыз және одан барлық тастар, таяқтар, сым кесектері, сүйектер және көгалшапқыш үстіге лақтырып қалуы мүмкін басқа да бөгде заттарды алып тастаңыз. Биік шөпте ағаш түбірі мен ағаш томары секілді кедергіні байқамай кетуге де болады.

Сондықтан көгалшапқышпен жұмыс бастамас бұрын шөп алаңында қалып қойған барлық кетірілмейтін бөгде заттарды (кедергілерді) белгілеп қою керек.

Құрылғыны пайдаланар алдында ақауларды жойып, барлық тозған және зақым келген бөлшектерді алмастыру керек. Құрылғыдағы анық емес немесе зақымдалған қауіп және ескерту белгілерін жаңартыңыз. STIHL делдалыңызда қосалқы жапсырмалар мен барлық басқа қосалқы бөліктер бар.

Тек қолданысқа жарамды күйдегі құрылғыны қолданыңыз. Жұмысты бастау алдында төмендегілерді тексеру керек:

- құрылғының дұрыс орнатылғанын,
- аэратор блогы/аэратор білігі (кесетін десте, пышақ/серіппелі тістер, ұстағыш пен бұрандалы қосылымдар) мінсіз күйде екендігін – әсіресе берік орнатылғандығын, зақымдар (жарықтар немесе сызаттар) және тозудың бар-жоғын,
- сақтандырғыш құрылғылардың (мысалы, лақтырманың қақпағы, корпус, бас тұтқа, қозғалтқышты тоқтату тұтқасы) ақаусыз күйінде және тиісінше жұмыс істеп тұрғанын,
- шөп жинағыштың зақымдалмағанын және толық орнатылғандығын – зақымдалған шөп жинағышты қолдануға болмайды.

Қажет болса, барлық қажетті жұмыстарды орындаңыз немесе делдалға хабарласыңыз. STIHL компаниясы STIHL делдалдарын ұсынады.

4.6 Жұмыс уақытында

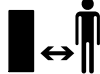

Жануарлар немесе құстар, әсіресе балалар қауіпті аумақта болғанда, ешбір жағдайда жұмыс істемеңіз.

Құралдағы орнатылған алмастырып-қосқыштар мен сақтандырғыш құрылғыларды алуға немесе қайта қосуға болмайды. Атап айтқанда, қозғалтқышты тоқтату тұтқасын меңгерікке ешқашан бекітпеңіз (мысалы, байлау арқылы).

Тұтқасы тиісті тұрпатта монтаждалуға тиіс, құрылымына еш өзгеріс енгізуге болмайды. Тұтқасы жиналып қойылған көгалшапқышты ешқашан қолданбаңыз.

Ешбір жағдайда заттарды меңгерікке қыстырмаңыз (мысалы, жұмыс киімін). Ұзартқыш кабель меңгерікке оратылып қалмауын қадағалаңыз.

Жұмысты күндіз немесе жеткілікті дәрежедегі жасанды жарық болған жағдайда ғана орындаған жөн.

Құрылғымен жаңбыр, күн күркірегенде және әсіресе найзағай жарқылдағанда жұмыс істеуге болмайды.

Су жерлерде орнықты тұрмайтындықтан жазатайым оқиға қаупі артады.

Жұмыс барысында сырғанап кетпеу үшін ерекше абай болған жөн. Мүмкіндігінше құрылғыны дымқыл жерлерде қолданудың алдын алу керек.

Бұйымды жаңбырдың астына қалдырмаңыз.

Құрылғыны қосу:

«Құрылғыны іске қосу» бөліміндегі нұсқауларды сақтай отырып, құрылғыны абайлап қосыңыз. (⇒ 10.) Аяғыңыздың аэратор блогынан/аэратор білігінен әрқашан жеткілікті арақашықтықта болуын қадағалаңыз.

Қосқан кезде құрылғы тегіс жерде тұруы тиіс.

Сөндірер алдында және қосу процессінде құрылғы аударулы күйде болмауы тиіс.

Лақтырманың науасы лақтырманың қақпағымен немесе шөп жинағышпен жабылмаған болса, электр қозғалтқышты қоспаңыз.

Қысқа уақыт аралығында, жиі қосуды, атап айтсақ қосу түймешігін қайта-қайта басып «ойнамаған» жөн. Электр қозғалтқышының қызып кету қаупі!

Ұсақтағышты қосу салдарынан болған қуаттың тұрақсыздығы үшін желінің белгілі бір параметрлерінде осы электр желісіне қосылған басқа құрылғылар істен шығуы мүмкін. Бұл жағдайда сәйкес әрекеттерді орындау қажет (мысалы, құрылғыны басқа электр желісіне немесе кедергісі ең төмен желіге қосуға болады).

Еңістерде жұмыс істеу:

Еңіс жерде тек қана көлденең бағытпен қозғалуға болады, бірақ бойлай қозғалмаңыз.

Егер пайдаланушы еңістің бойымен жұмыс істеген кезде оны басқара алмай қалған болса, қопсытып/тырмалап жатқан құрылғы аударылып кетуі мүмкін.

Егер Сіз қозғалыс бағытын жүріп жатқан кезде өзгертетін болсаңыз, өте сақ болыңыз.

Еңіс жерде жұмыс істеген кезде шапқыштың орнықтылығын байқап тұрыңыз, өте еңіс жердегі шөпті шаппаңыз.

Қауіпсіздік түсінігіне орай, құрылғыны 25° (46,6 %) жоғары болатын еңіс жерде асып қойып жұмыс істеуге болмайды.

Жарақат алу қаупі бар!

25° ылди тіктігі - 46,6 см тік өріне және 100 см көлденең ұзындығына сай келеді.

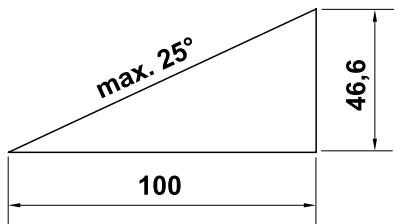

Жұмыстың басталуы:



Назар аударыңыз – жарақат алу қаупі бар!

Ешқашан айналмалы бөліктердің үстіне немесе

астына қол не аяқты салмаңыз. Ешқашан айналмалы пышақты/серіппелі тістерді ұстамаңыз. Лақтырманың тесігінен әрқашан алшақ тұрыңыз. Бас тұтқада белгіленген қауіпсіз арақашықтықты әрдайым сақтаңыз.

Құрылғы жұмыс істеп тұрғанда азэратор блогын/азэратор білігін тексеруге әрекеттенбеңіз. Лақтырманың қақпағын ашыңыз және/немесе пышақ/серіппелі тістер айналып тұрғанша шөп жинағышты алып тастаңыз. Айналып жатқан пышақ/серіппелі тістер жарақат алуға апарып соғуы мүмкін.

Құрылғыға жантаймаңыз және әрдайым өзіңіздің тепе-теңдігіңізге және тұрақты күйге көз жеткізіңіз.

Құрылғының қолданысы жүрістің жылдамдығына негізделген - жұмыс уақытында жүгіруге болмайды. Құрылғымен бірге жылдам қозғалған кезде: сүрініп қалу, тайғанап кету және т.б. нәтижесінде жарақат алу қаупі төнеді.

Қопсыту/көгалды тырмалау кезінде пышақ/серіппелі тістер терең күйде орналасқандығына немесе сәйкесінше төбелерден өткенде астыңғы бетпен берік жанасқанына көз жеткізіңіз. Егер пышақ/серіппелі тістер тым терең орнатылған болса, бұл азэратордың қалаусыз жылдамдауына және құрылғыны бақылаудың кездейсоқ жоғалуына әкелуі мүмкін.

Шапқыштың бағытын өзгертіп жатқан кезде немесе оны өзіңізге қарай тартқан кезде өте абай болыңыз.

Абай болыңыз: сүрініп қалуыңыз мүмкін!

Электр қозғалтқыш жұмыс істеп тұрғанда немесе желілік сым қосулы болғанда құрылғыны ешқашан көтермеңіз немесе тасымалдамаңыз.

Қыртыстағы жасырын нысандарды (көгалда бүрку жабдығы, діңгектер, су клапандары, іргетастар, электрлік сымдар, робот-көгалшапқыштың шектегіш сымдары және т.б.) өткізіп жіберу керек. Мұндай бөгде заттардың үстінен ешқашан жүргізбеңіз.

Еңістер, алқап жиектері, арықтар мен бөгеттердің жанында жұмыс істеген кезде құрылғыны абайлап пайдаланыңыз. Әсіресе мұндай қауіпті жерлерден жеткілікті қашықтықта болуын қадағалаңыз.



STOP

Тоқтауы үшін бірнеше секунд қажет болатын пышақтың жүрісіне назар аударыңыз.

Электр қозғалтқышты мына жағдайларда өшіріңіз:

- жұмыс тереңдігін орнату алдында,
- лақтырманың қақпағын ашу немесе шөп жинағышты алып тастау алдында.



Төмендегі жағдайларда электр қозғалтқышты өшіріп, желілік ашаны суырып алыңыз және пышақ/серіппелі тістер толықтай тоқтағанына көз жеткізіңіз:

- құрылғыны тақыр жерге сүйретіп әкелер алдында,
- құрылғыны көтеруден немесе тасудан бұрын,

- құрылғыны тасымалдау алдында.



Төмендегі жағдайларда электр қозғалтқышты өшіріп, желілік ашаны суырып алыңыз және пышақ/серіппелі тістер толықтай тоқтағанына көз жеткізіңіз:

- құрылғыны қалдырмас бұрын немесе құрылғы бақылаусыз тұрғанда,
- бұғатталған аэратор блогын/аэратор білігін босату немесе лақтырманың науасындағы қоқыстарды кетіру алдында,
- құрылғыны тексеру, тазалау немесе басқа жұмыстарды орындау алдында (мысалы, бас тұтқаны жинау),
- бөгде заттармен қақтығыс анықталған жағдайда. Құрылғыны қайтадан іске қосу және құрылғымен жұмыс істеу алдында құрылғыдағы зақымдардың бар-жоғын тексеріңіз және қажетті жөндеу жұмыстарын орындаңыз.
- құрылғы қалыпсыз түрде дірілдеген жағдайда. Мұндай жағдайда дереу тексеру қажет болады.



Ақаулы бөлшектерден жарақат алу қаупі туындайды!

Қатты дірілдер әдетте ақаулықтың белгісі болып табылады.

Құрылғыны, әсіресе, аэратор блогы/аэратор білігі (кесетін десте, пышақ/серіппелі тістер, ұстағыш және бұрандалы қосылымдар) зақымдалған немесе майысқан жағдайда қолдануға болмайды.

Қалыпсыз діріл немесе бөгде заттармен қақтығыс орын алған жағдайда, құрылғыда, әсіресе, аэратор

блогында/аэратор білігінде (кесетін десте, пышақ/серіппелі тістер, ұстағыш және бұрандалы қосылымдар), корпус, лақтырманың қақпағы мен шөп жинағышта зақымдардың және босаған бөліктердің бар-жоғын тексеріңіз және құрылғыны қайта іске қоспастан және қолданбастан бұрын қажетті жөндеу жұмыстарын орындаңыз. Қандай да кеңестер қажет болған жағдайда, барлық қажетті жұмыстарды кәсіпқой маманға орындауға беріңіз – STIHL компаниясы STIHL делдалдарын ұсынады.

4.7 Техникалық қызмет көрсету, тазалау, жөндеу және сақтау



Құрылғыда кез келген жұмыстарды орындау алдында, құрылғыны орнату немесе тазалау алдында немесе жалғастырушы шоғырсымның оралып қалғанын немесе зақымдалғанын тексеру алдында, құрылғыны өшіріңіз, желілік ашаны тартып шығарыңыз және пышақ/серіппелі тістер тоқтағанша күтіңіз.

Жабық жерде тоқтата тұру, техникалық жұмыстарды жүргізу және құрылғыны тазалайтын жұмыстарды бастамас бұрын, оған толықтай сууға уақыт беріңіз.

Тазалау:

Қолданып болғаннан кейін, құрылғы жақсылап тазартылуы керек. (⇒ 11.2)

Жиналған қалдықты ағаш таяқпен кетіріңіз. Құрылғының төменгі бетін қылшақпен және сумен жуыңыз.

Ешқашан жоғары қысымды тазалағышты пайдаланбаңыз және құрылғыны ағынды сумен жумаңыз

(мысалы, бақшалық шлангінің көмегімен).

Агрессивті жуғыш заттарды пайдаланбаңыз. Бұлар пластиктің немесе металдың зақымдалуына әкеліп, STIHL құрылғысының қауіпсіз жұмысына теріс әсер етуі мүмкін.

Өрт қаупін болдырмау үшін, құрылғының бүйіріндегі желдету саңылауларының аймағын, мысалы, шөп, сабан, мүк, қураған жапырақ немесе ағып кеткен майдан таза күйінде ұстау керек.

Техникалық қызмет көрсету жөніндегі жұмыстар:

Осы пайдалану жөніндегі нұсқаулықта көрсетілген техникалық қызмет көрсету жөніндегі жұмыстарды орындаңыз, барлық басқа жұмыстарды делдал өткізуі тиіс.

Қажетті құралдар мен білім жетіспеген жағдайда **дереу** делдалға хабарласыңыз.

STIHL компаниясы техникалық қызмет көрсету жөніндегі жұмыстарды және жөндеуді орындау үшін тек STIHL делдалдарына жүгінуді ұсынады. STIHL делдалдары тұрақты түрде оқытуды ұсынады және техникалық ақпаратты қамтамасыз етеді.

Аталмыш құрылғы үшін тек қана STIHL компаниясы рұқсат еткен немесе техникалық тұрғыдан бірдей құралдарды, керек-жарақтар мен аспалы жабдықтарды пайдаланыңыз, әйтпесе адамдарға зақым келтіру немесе құрылғының бұзылу қаупі туындайды. Сұрақтар болған жағдайда делдалға хабарласыңыз.

STIHL компаниясының түпнұсқа құралдары, керек-жарақтары мен қосалқы бөлшектері өз қасиеттері

бойынша құрылғы үшін оңтайлы және пайдаланушының талаптарына сай келеді. STIHL түпнұсқа қосалқы бөлшектерін STIHL қосалқы бөлшек нөмірі, STIHL атауы және қажет болғанда STIHL қосалқы бөлшек коды бойынша анықтауға болады. Ұсақ бөлшектерде тек бөлшек нөмірі ғана болуы мүмкін.

Ескерту және нұсқау жапсырмалары әрқашан таза және оқылатын күйде болуы керек. Зақымдалған немесе жоғалған жапсырмаларды STIHL делдалдарының жаңа түпнұсқа жапсырмаларына ауыстырыңыз. Бөлшекті жаңасына ауыстырған кезде, жаңа бөлшекте дәл сондай жапсырманың бар болғанына көз жеткізіңіз.

Аэратор блогындағы/аэратор білігіндегі жұмыстарды тек қана қалың жұмыс қолғаптарын киіп, аса жоғары сақтықпен орындаңыз.

Аэратор блогында/аэратор білігінде жұмыс істегенде желілік ашаны тартып шығарған кезде пышақтың/серіппелі тістердің өздігінен қозғалып қалу мүмкіндігін ескеріңіз.

Құрылғы әрқашан жұмыс істейтін күйде болуы үшін барлық гайкаларды, болттарды және бұрандалардың берік бекемделген күйде болуын қадағалаңыз.

Бүкіл құрылғы мен шөп жинағышта, әсіресе қоймаға қабылдау алдында (мысалы, қысқы үзіліс алдында) тозған және зақымдалған жерлердің бар-жоғын жүйелі түрде тексеріп тұрыңыз. Қауіпсіздік түсінігіне орай, тозған немесе зақымдалған бөлшектерді

дереу ауыстыру керек, соның арқасында құрылғы қауіпсіз әрі қалыпты қолданыс күйінде болады.

Егер техникалық қызмет көрсету кезінде қандай да бір бөліктер немесе қорғаныш құрылғылары алынып тасталса, нұсқаулықтың талабына сәйкес оларды орнына орнату қажет.

4.8 Ұзақ мерзім бойы сақтау

Суыған құрылғыны сақтау үшін құрғақ, жабық орынға қойыңыз.

Оқымаған адамға (мысалы, балаларға) ұсақтағышпен жұмыс істеуге тыйым салынған.

Ұзақ уақыт сақтау алдында (мысалы, қыс айларында) құрылғыны мұқият тазарту қажет.

Құрылғыны тек жұмысқа жарамды күйінде ғана пайдаланған жөн.

4.9 Көдеге жарату

Ауыстырылған құрылғы нұсқаулыққа сәйкес көдеге жаратылатынына көз жеткізіңіз. Көдеге жарату алдында, құрылғыны қолданысқа жарамсыз етіңіз. Сонымен қатар, жазатайым оқиғалардан сақтану үшін, әсіресе желілік кабельді немесе электрлік кабельді электр қозғалтқыш ажыратқышынан ағытқан жөн.

Аэратор блогынан/аэратор білігінен жарақат алу қаупі бар!

Қызмет ету мерзімі аяқталған құрылғыны ешқашан назарсыз қалдырмаңыз. Құрылғы және пышақтар/серіппелі тістер балалардың қолы жетпейтін жерде сақталғанына көз жеткізіңіз.

5. Таңбалардың сипаттамасы

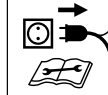
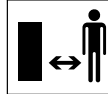

Назар аударыңыз!
Қолданар алдында пайдалану жөніндегі нұсқаулықты оқып шығыңыз.

Жарақат алу қаупі бар!
Қауіпті аймақта адамдардың болуына тыйым салынған.

Абайлаңыз, пышақ өткір!
Қол мен аяқ саусақтарын алшақ ұстаңыз. Қызмет көрсету, орнату немесе тазалау жұмыстары үшін немесе қосқыш сым оралып қалған немесе зақымдалған болса, желілік ашаны розеткадан тартып шығарыңыз. Пышақты/серіппелі тістерді айналдырыңыз, сонан соң электр қозғалтқыш өшеді.

Ток соғу қаупі бар!
Жалғастырушы шоғырсымды пышақтардан/серіппелі тістерден алшақ ұстаңыз.



Жарақат алу қаупі бар!
Пышақтың/серіппелі тістердің айналуы электр қозғалтқышты өшіргеннен кейін біраз уақыт жалғасады.



Қорғаныш көзілдірігін тағу

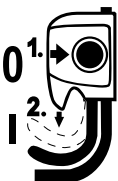

Электр қозғалтқышты қосыңыз.

6. Жеткізілім жиынтығы



Поз.	Атауы	Саны
A	Аэратор блогы монтаждalған негізгі құрылғы	1
B	Шөп жинағыш жақтауы	1
C	Шөп жинағыш матасы	1
D	Бас тұтқаның ортаңғы бөлігі	2
E	Аэратор білігі	1
F	Айналмалы тұтқа	4
G	Бұранда	4
H	Шайба	4
I	Шоғырсымды ұстаушы	2
J	Ұстағыш	1

Поз.	Атауы	Саны
K	Құрал блогының бұрандасы	2
–	Ішкі алты қырлы кілт	1
–	Пайдалану жөніндегі нұсқаулық	1

7. Қолданысқа дайындау



Жарақат алу қаупі бар!
«Қауіпсіздік шаралары» бөліміндегі қауіпсіздік техникасы бойынша нұсқауларды ұстаныңыз. (⇒ 4.)

Аэратор орауыштан шығарылғанда «Құрылғыны тасымалдау» бөліміндегі мәліметтерге назар аударыңыз. Әсіресе қорғауыш қолғап киіңіз және пышақтармен/серіппелі тістермен жанасуды болдырмаңыз. (⇒ 4.4)

- Барлық сипатталған жұмыстарды орындаған кезде құрылғыны тегіс және берік бетке қойыңыз.
- Алғаш рет пайдалану алдында құрылғының астыңғы жағындағы аэратор білігін екі кабель орамын алып тастау арқылы шығарып алыңыз.

7.1 Бас тұтқаны монтаждау



- Тез әрекетті бекіту тетігін (1) ашып, бас тұтқаның төменгі бөлігін (2) артқа төмендетіңіз. Қалаулы биіктікте ұстап тұрып, тез әрекетті бекіту тетігін қайтадан жауып қойыңыз.

- Бас тұтқаның ортаңғы бөліктерінің (D) екеуін де суретте көрсетілгендей бас тұтқаның төменгі бөлігіне (2) бекітіңіз. Бұл ретте бұрандаларды (G) сырттан арнайы саңылауларға енгізіп, ішкі жағында алдымен шайбаны (H) кіргізіңіз, содан кейін барлығын айналмалы тұтқамен (F) бекітіңіз. Оң жақ сыртқы бөлігінде тағы бір шоғырсымды ұстаушы (I) орнатылған
- Сонан соң бас тұтқаның жоғарғы бөлігін (3) дәл сол әдіспен бас тұтқаның ортаңғы бөлігіне (D) монтаждаңыз.
- Соңында электрлік кабельді (4) шоғырсымды ұстаушыларға (I) кіргізіңіз.

7.2 Шөп жинағышты орнату



- Шөп жинағыш матасын (1) суретте көрсетілгендей төмен қаратылған тіреуіш тақтамен шөп жинағыш жақтауының (2) үстінен тартыңыз. Тұтқа (3) матаның сыртқы жағында орналасуы тиіс.
- Кірістірілген пластик контурды (4) шөп жинағыш жақтауының үстіне жайып, мықтап басыңыз.
- Шөп жинағышты бекітіңіз. (⇒ 7.5)

7.3 Аэратор блогын/аэратор білігін алмастыру



- Электр қозғалтқышты өшіріңіз және желілік ашаны суырыңыз. (⇒ 10.4)
- Құрылғыны тазалау күйіне келтіріңіз. (⇒ 11.2)

Аэратор блогын/аэратор білігін бөлшектеу:

- **1** Құрылғының оң жағындағы бұрандаларды (1) ішкі алты қырлы гайка кілтінің (жеткізілім жиынтығына кіреді) көмегімен бұрап шығарыңыз.
- **2** Оң жақтағы аэратор блогын/аэратор білігін (2) көтеріңіз.
- **3** Сол жақтағыны тартып шығарыңыз.

Аэратор блогын/аэратор білігін орнату:

- **i** Бұрандалар (1) аэратор блогын/аэратор білігін әр бес рет орнату және бөлшектеу әрекетінен кейін алмастырылуы тиіс. Қосалқы бөлшектерді STIHL делдалынан алуға болады.
- Мойынтіректегі (4) ұстағышты (3) аэратор блогы/аэратор білігінің (2) шетіне апарыңыз.
- Аэратор блогын/аэратор білігін шығып тұрған білікке енгізіңіз.
- Аэратор блогы/аэратор білігінің басқа шетін ұстағышпен (3), жалпақ жағын сыртқа қаратып, құрылғыдағы ұстағышқа кіргізіңіз.
- Бұрандаларды (1) орнатыңыз және бұрап бекітіңіз.

7.4 Бас тұтқаны жинау



Қысылу қаупі бар!

Тез әрекетті бекіту тетігін (1) немесе айналмалы тұтқаны (3) босату арқылы бас тұтқа жиналуы мүмкін. Сондықтан айналмалы тұтқаларды бұрап босату кезінде бас тұтқаны (2) әрқашан ең жоғарғы жерде бір қолмен ұстап тұрыңыз.

Тасымалдау күйі – шағын түрде тасымалдау және сақтау үшін:

- Қажет болса, шөп жинағышты алып тастаңыз. (⇒ 7.5)
- Бас тұтқаны (2) ең жоғары жерде бір қолмен ұстап тұрыңыз, тез әрекетті бекіту тетігін (1) ашып, бас тұтқаны алға қарай ақырындап түсіріңіз және құрылғыға жатқызыңыз.
- Бас тұтқаның ортаңғы және төменгі бөлігінің арасындағы айналмалы тұтқаны (3) еркін айналғанша ашыңыз және бас тұтқаны (2) артқа қарай жинаңыз.
- Соңында бас тұтқаның ортаңғы және жоғарғы бөлігінің арасындағы айналмалы тұтқаны ашыңыз және бас тұтқаның жоғарғы бөлігін алға қарай жинаңыз. Бұл ретте электрлік кабельдің (4) зақымдалмағанына көз жеткізіңіз.

Жұмыс күйі – құрылғыны жылжыту үшін:

- Бас тұтқаны (2) қайтадан артқа аударыңыз және тұрақты түрде бір қолмен ұстап тұрыңыз.

- Алдымен бас тұтқаның жоғарғы және ортаңғы бөлігінің арасындағы, содан кейін бас тұтқаның ортаңғы және төменгі бөлігінің арасындағы айналмалы тұтқаны (3) бұрап бекітіңіз және тез әрекетті бекіту тетігін (1) қайтадан жауып қойыңыз.

7.5 Шөп жинағыш



Бекіту:

- Лақтырманың қақпағын (1) ашып, ұстап тұрыңыз.
- Шөп жинағышты (2) ұстап тұратын шығыңқы жерлермен (3) құрылғының артқы жағындағы саңылауларға (4) бекітіңіз.
- Лақтырманың қақпағын (1) жауып қойыңыз.

Босату:

- Лақтырманың қақпағын (1) ашып, ұстап тұрыңыз.
- Шөп жинағышты (2) көтеріп, артқа қарай шығарыңыз.
- Лақтырманың қақпағын (1) жауып қойыңыз.

7.6 Бас тұтқаның биіктігін реттеу



Қысылу қаупі бар!

Тез әрекетті бекіту тетігін (1) жіберген кезде бас тұтқа жиналуы мүмкін. Сондықтан тез әрекетті бекіту тетігін босатқан кезде бас тұтқаны (2) әрдайым жоғарғы күйде бір қолмен ұстап тұру керек.

- **1** Тез әрекетті бекіту тетігін (1) еркін айналғанша ашыңыз.
- **2** Бас тұтқаны (2) төрт бекіткіш сатының бірінде қалаулы күйде ұстап тұрыңыз.
- Тез әрекетті бекіту тетігін (1) жауып қойыңыз.

8. Жұмыс нұсқаулары



Жарақат алу қаупі бар!

Кабель орамдарын бірден тарқатыңыз.

Құрылғымен жұмыс істеген кезде жалғастырушы шоғырсымды артыңызда ұстаңыз. Жалғастырушы шоғырсымдар қопсыту/тырмалау барысында кездейсоқ зақымдалуы мүмкін немесе оларға сүрініп қалуға болады. Сол себепті олар құлап қалу қаупіне ие болады. Сондықтан өңделетін көгалда жалғастырушы шоғырсым әрқашан көрініп тұратындай етіп жұмыс істеу керек.

8.1 Қопсыту бойынша нұсқаулар

Көгал жиі қопсытудың арқасында кеберсушілікке, ыстыққа және суыққа төзімдірек болады. Жыл сайынғы қопсыту шөпті ауруларға төзімдірек етеді, бұған қоса, топырақ тығыздау болады және әрсіз беттер (доп ойнау, кештер, мерекелер нәтижесінде пайда болған) кетеді. – Нәтижесінде тегіс, жасыл шөп өседі.

Уақыт:

Жыл сайынғы қопсыту үшін ең тамаша уақыт көктем болып табылады. Егер көгал жылына бір реттен көбірек аэратормен өңделсе, бұл жұмыстарды жаздың ортасында және күздің ортасында орындамаған жөн.

Шөпке қопсытудан кейін қалпына келу үшін екі апта керек. Сондықтан, көгалды көктемгі өсу кезінде қопсыту оңтайлы болып табылады.

Қатты өсіп кеткен көгалды жылына екі рет өңдеу керек: бірінші рет – көктемде, ал келесі рет – күзде.

Көгалды дайындау:

Қопсыту алдында шөпті шамамен 2-3 см биіктікке қырқыңыз. Көгал неғұрлым қысқа етіп кесілген болса, ол соғұрлым жақсы қопсытылады.

Көгал жаңадан тұқым себілген, ылғалды немесе тым құрғақ болмауы керек.

Оңтайлы жұмыс нәтижесіне қол жеткізу бойынша кеңестер:

- Топырақты тек шөп тамырларын зақымдамайтындай етіп тырнау керек. (⇒ 10.5)
- Құрылғыны түзу, параллель сызықтар бойымен жүргізіңіз.
- Біркелкі жұмыс жылдамдығын қамтамасыз етіңіз.
- Бір орында ұзақ тұрмаңыз.
- Қатты басылған көгалды екінші рет бірінші жолға кесе-көлденеңінен қопсытыңыз.

Қопсытудан кейін:

- Көгалдан қопсытудан пайда болған материалды мұқият кетіріңіз.

- Көгалға тыңайтқыш себіңіз және ықтимал бос орындарды қосымша өңдеңіз.
- Көгалды жақсылап суарыңыз.

8.2 Тырмалау бойынша нұсқаулар

Қопсытуға қоса, біркелкі, жақсы күйдегі бет үшін көгалды **тырмалау** да маңызды болып келеді.

Аэратор білігімен өңдеу арқылы көгалдың үстіңгі қабаты сыртқа шығады. Осылайша ауа мен құнарлы заттар топырақтан қайтадан жақсы шығарылады және ылғалдың жиналуына жол берілмейді.

Уақыт:

Қопсытуға қарағанда, тырмалауды үстіңгі беттің тығыздалуына жол бермеу үшін жыл бойынша мұқият орындауға болады.

Көгалды дайындау:

Тырмалау алдында шөпті шамамен 2-3 см биіктікке қырқыңыз.

Көгал жаңадан тұқым себілген, ылғалды немесе тым құрғақ болмауы керек.

Оңтайлы жұмыс нәтижесіне қол жеткізу бойынша кеңестер:

- Жарамды жұмыс тереңдігін таңдаңыз. (⇒ 10.5)
- Құрылғыны түзу, параллель сызықтар бойымен жүргізіңіз.
- Біркелкі жұмыс жылдамдығын қамтамасыз етіңіз.
- Бір орында ұзақ тұрмаңыз.
- Қатты басылған көгалды екінші рет бірінші жолға кесе-көлденеңінен тырмалаңыз.

Тырмалаганнан кейін:

- Көгалдан өсімдік қалдықтарын мұқият кетіріңіз.
- Көгалды жақсылап суарыңыз.

8.3 Пайдаланушының жұмыс аймағы



- Электр қозғалтқыш іске қосылған жағдайда қауіпсіздік түсінігіне орай, пайдаланушы әрдайым бас тұтқаның артында тұруы керек. Жұмыс істеп тұрған шапқыштан әркез қауіпсіз қашықтықта тұрыңыз.
- Аэраторға тек бір адам қызмет көрсете алады, бөгде адамдар қауіпті аймақтан тыс болуы керек. (⇒ 4.)

8.4 Электр қозғалтқышқа дұрыс жүктеме түсіру

Аэраторға тек электр қозғалтқыштың айналу жиілігін қатты төмендетпейтіндей етіп жүк түсіруге болады.

Айналу жиілігі төмендеген жағдайда беріліс жылдамдығын азайтыңыз. Қажет болса, төменірек жұмыс тереңдігін таңдаңыз және қопсыту/тырмалау жұмысын жалғастырыңыз.

8.5 Электр қозғалтқышты қызып кетуден қорғау құрылғысы

Егер жұмыс барысында электр қозғалтқышқа шамадан артық жүктеме түскен болса, кіріктірілген қызып

кетуден қорғау құрылғысы электр қозғалтқышты автоматты түрде өшіріп қояды.

Қызып кету себептері:

- беріліс жылдамдығы тым жоғары
- пышақтар/серіппелі тістер топырақта тым терең кеседі
- жарамсыз немесе тым ұзын жалғастырушы шоғырсым – кернеу төмендеуі (⇒ 10.1)
- жеткіліксіз тазаланған салқын ауа бағыттауышы

Қолданысқа қайта енгізу

Құрылғы 10 минутқа дейін суыған соң (қоршаған орта температурасына байланысты), құрылғыны қайтадан қалыпты түрде іске қосуға болады. (⇒ 10.)

8.6 Аэратор блогы/аэратор білігі бұғатталған жағдайда

Электр қозғалтқышты бірден өшіріңіз және желілік ашаны тартып шығарыңыз. Содан кейін машинада, әсіресе аэратор блогында немесе аэратор білігінде зақымдардың бар-жоғын тексеріңіз және ақаудың себебін жойыңыз.

9. Сақтандырғыш құрылғылар

Қауіпсіз түрде пайдалану және мақсатынан тыс қолданудан қорғану мақсатында, құрылғы бірнеше сақтандырғыш құрылғымен жабдықталған.



Жарақат алу қаупі бар!

Егер сақтандырғыш құрылғыда ақау табылса, құрылғыны пайдалануға болмайды. Делдалға жүгініңіз, STIHL компаниясы STIHL делдалдарын ұсынады.

9.1 Қорғаныс құрылғылары

Аэратор пышақ/серіппелі тістердің қопсытудан пайда болған лақтырылатын материалмен кездейсоқ жанасуына жол бермейтін қорғаныс құрылғыларымен жабдықталған. Оларға корпус, шөп жинағыш, лақтырманьң қақпағы және дұрыс құрастырылған бас тұтқа жатады.

9.2 Екі қолмен жұмыс істеу

Электр қозғалтқышты қосу үшін, қосу түймешігін оң қолмен басып, ұстап тұру, ал содан кейін қозғалтқышты тоқтату тұтқасын сол қолмен бас тұтқаға қысу керек.

10. Қолданысқа енгізу

10.1 Құрылғыны желіге қосу



Ток соғу қаупі бар!

«Қауіпсіздік шаралары»
(⇒ 4.) бөліміндегі қауіпсіздік техникасының нұсқауларын ұстаныңыз.

Кабель барабанын пайдаланғанда жалғастырушы сымды толығымен жазу керек, әйтпесе кедергі қуаты жоғалуы және қызып кетуі мүмкін.

Жалғастырушы шоғырсымдар ретінде тек шлангі сымдарынан жеңіл емес сымдар пайдаланылуы тиіс:

H07 RN-F DIN/VDE 0282

Ең қысқа көлденең қима:

25 м ұзындыққа дейін: 1,5 мм²

50 м ұзындыққа дейін: 2,5 мм²

Жалғастырғыш кабель ұясы резеңкеден жасалуы тиіс немесе резеңке оқшаулағышы болуы тиіс және төмендегі стандарттарға сай келуі тиіс:
DIN/VDE 0620

Кернеу және электр желісінің жиілігі фирмалық тақтайшадағы деректерге немесе «Техникалық деректер» (⇒ 17.) бөліміндегі деректерге сәйкес келуі тиіс.

Желіге қосылуға арналған сым тиісті сақтандырғышпен жабдықталуы тиіс (⇒ 17.).

Бұл құрылғы желіге қосу нүктесінде (үй желісі) $Z_{\text{макс}}$ ең көбі **0,49 Ом** (50 Гц бойынша) бар электрлік желіде пайдаланылуға арналған.

Пайдаланушы пайдаланылып отырған электрлік желінің параметрлері жоғарыда аталған талаптарға сай келетініне көз жеткізуі тиіс. Қажет болған жағдайда электрлік желінің толық қарсылығын электрмен жабдықтау ұйымынан біліп алуға болады.

10.2 Тартудан жеңілдету



Жұмыс барысында тартудан жеңілдету қосатын желінің өздігімен оралуының және желілі қуат көзінің ажыратылып қалу мүмкіндігінің алдын алады.

Сол себепті қосатын кабель тартудан жеңілдетуге арналған құрылғы арқылы өтуі тиіс.

- Қосатын кабельден ілгек жасаңыз (1) және оны бұрғы құдығына кіргізіңіз (2).
- Ілгекті ілмекке іліңіз (3) және оны тартып тастаңыз.

10.3 Аэраторды қосу



Жарақат алу қаупі бар!

Аэраторды ешқашан электр қозғалтқышты қосу үшін еңкейтпеңіз.

- **1** Қосу түймешігін (1) басып тұрыңыз.
- **2** Қозғалтқышты тоқтату тұтқасын (2) бас тұтқаға тартып тұрыңыз.
- Қосу түймешігін (1) қозғалтқышты тоқтату тұтқасын (2) іске қосқаннан кейін жіберуге болады.

- Көгел бетін өңдеңіз.



Аэратор блогы/аэратор білігі тым терең орнатылған жағдайда аэратор іске қосылған кезде кенеттен қозғалып қалуы мүмкін.

10.4 Аэраторды өшіру



- Қозғалтқышты тоқтату тұтқасын (1) жіберіңіз. Инерция бойынша қысқа мерзімді қимылдау уақытынан соң электр қозғалтқыш және аэратор блогы/аэратор білігі тоқтап қалады.

10.5 Жұмыс тереңдігін орнату



Жұмыс тереңдігін бірсарынды түрде реттеуге болады.

Реттеу ауқымы: **15 мм**.

- Электр қозғалтқышты өшіріңіз. (⇒ 10.4)
- Жұмыс тереңдігінің айналмалы тұтқасын (1) бұрау арқылы аэратор блогы/аэратор білігінің позициясын өзгертіңіз.

сағат тілінің бағыты бойынша:

Аэратор блогын/аэратор білігін төмендету

сағат тілінің бағытына қарсы:

Аэратор блогын/аэратор білігін көтеру

Тасымалдау күйі: Аэратор блогы/аэратор білігі толықтай көтерілген, жерге енбейді.

Нұсқау:

- Қопсыту/тырмалау процесін әрқашан кіші жұмыс тереңдігінен бастаңыз. Егер нәтижесі жеткіліксіз болса, жұмыс тереңдігін біртіндеп арттырыңыз.
- **Пышақ/серіппелі тістердің тозуын** үлкенірек жұмыс тереңдігін таңдау арқылы азайтуға болады.
- Жаңа пышақтармен/серіппелі тістермен жұмыс істегенде ең терең реттеуді таңдауға болмайды, себебі бұл жағдайда қопсыту/тырмалау кезінде шөптің тамырлары зақымдалуы мүмкін.



Жұмыс тереңдігі пышақ/серіппелі тістердің тозуына және астыңғы бетке байланысты болады. Пышақ/серіппелі тістер айналғанда және өз салмағының әсерінен азротор шөпті бетке басылады: Сондықтан топырағы жұмсақ жерде ол қатты топырақпен салыстырғанда тереңірек кіреді.

10.6 Шөп жинағышты босату



Жарақат алу қаупі бар!

Қауіпсіздік түсінігіне орай, шөп жинағышты (1) алып тастау алдында электр қозғалтқышты сөндіріп, желілік ашаны суырыңыз.

- Шөп жинағышты (1) босатыңыз. (⇒ 7.5)
- Қопсытудан пайда болған материалды шығарыңыз.
- Шөп жинағышты (1) бекітіңіз. (⇒ 7.5)

11. Техникалық қызмет көрсету

11.1 Жалпы ережелер



Жарақат алу қаупі бар!

«Қауіпсіздік шаралары» (⇒ 4.) бөліміндегі қауіпсіздік техникасының нұсқауларын ұстаныңыз.

Делдалдардың тарапынан жыл сайынғы техникалық қызмет көрсету:

Азротор жыл сайын делдалға апарылып тексерілуі керек. STIHL компаниясы STIHL делдалдарын ұсынады.

11.2 Құрылғыны тазалау



Техникалық қызмет көрсету аралығы:

Әр қолданған соң

Жақсы күту құрылғыны зақымдалудан қорғайды және оның пайдалану мерзімін ұзартады.

- Азроторды берік, тегіс және көлденең жерге қойыңыз.
- **Тазалау позициясы:** Шөп жинағышты босатыңыз (⇒ 7.5). Тез әрекетті бекіту тетігін (1) ашып, бас тұтқаны (2) артқа түсіріңіз. Азроторды алдыңғы тасымалдау тұтқасынан (3) көтеру арқылы алдыңғы жағына мұқият көтеріңіз. Құрылғыны суретте көрсетілгендей орнатып, бас тұтқаны жерге жайыңыз.

- Құрылғыны тек қана сумен, қылшақпен немесе шүберекпен тазартуға болады. Жиналған қалдықты ағаш таяқпен кетіріңіз. Қажет болса, арнайы тазартқышты (мысалы, STIHL арнайы тазартқышын) пайдаланыңыз.
- Жұмыс суын немесе жоғары қысымды тазартқышты ажыратқыш, электр қозғалтқыштың бөліктері, сына тәрізді белдік, салқын ауа бағыттауыштары, тығыздауыштар және мойынтірек тіректері сияқты электрлік бөлшектерге ешқашан бағыттамаңыз.
- Азротор блогын/азротор білігін тазалаңыз.
- Электр қозғалтқыштың жеткілікті түрде суытылуын қамтамасыз ету үшін, электр қозғалтқышының бүйіріндегі салқын ауа бағыттауышын кірден тазартыңыз.

11.3 Электр қозғалтқышы және доңғалақ

Электр қозғалтқышы қызмет көрсетуді талап етпейді.

Доңғалақтардың иінтіректері қызмет көрсетуді талап етпейді.

11.4 Бас тұтқаның жоғарғы бөлігі

Техникалық қызмет көрсету аралығы:

Әр қолдану алдында

- Бас тұтқаның жоғарғы бөлігінің зақымдалмағанын тексеріңіз – ол оқшаулағыш қабатпен жабылған. Егер ол зақымдалған болса, аэраторды іске қоспаңыз және делдалға бас тұтқаның жоғарғы бөлігін ауыстыруға тапсырыс беріңіз. STIHL компаниясы STIHL делдалын ұсынады.

11.5 Аэратор блогы



Жарақат алу қаупі бар!

Тозған пышақ бөлініп кетіп, ауыр жарақат алуға апарып соғуы мүмкін. Сондықтан техникалық қызмет көрсетуді міндетті түрде сипатталғандай орындау керек.

Техникалық қызмет көрсету аралығы:

Әр қолдану алдында

- Аэраторды тазалау күйіне көтеріңіз. (⇒ 11.2)
- Аэратор блогында (құрамында кесетін десте, пышақтар, гайкалар, шайбалар және аралық қабаттар бар) тозудың бар-жоғын, бекіту беріктігін, сынықтардың және басқа зақымдардың бар-жоғын тексеріңіз.

Тозуды бақылау:

Топырақ жұмыс тереңдігінің жоғары деңгейінде (6-деңгей) өңделген болса, пышақтарды ауыстыру керек. Пышақтарды әрқашан толық жинақпен ауыстыру керек.

Пышақты ешқашан өткірлемеңіз!

Ақаулы немесе тозған бөліктерді жөндеу немесе ауыстыру үшін делдалға тапсырыс беріңіз. STIHL компаниясы STIHL делдалын ұсынады.

11.6 Сақтау және қысқы үзіліс

- Аэраторды және қосымша аэратор блогын/аэратор білігін құрғақ, жабық және шаңсыз бөлмеде сақтаңыз. Құрылғы балалардың қолы жетпейтін жерде екеніне көз жеткізіңіз.
- Аэраторды тек техникалық қауіпсіз күйде ғана сақтаңыз, қажет болған жағдайда бас тұтқаны қайырып тастаңыз. (⇒ 7.4)
- Барлық гайкалар, болттар мен бұрандаларды жақсылап тартыңыз, құрылғыдағы өшіріліп қалған қауіп және ескерту нұсқауларын жаңартыңыз, бүкіл машинада және шөп жинағышта тозу және зақымдардың бар-жоғын тексеріп шығыңыз. Тозып біткен немесе зақымдалған бөлшектерді ауыстырыңыз.

- Құрылғыдағы кез келген ақауларды сақтау алдында шешу маңызды.

Аэраторды ұзақ мерзімге қолданыстан шығарған кезде (қысқы үзіліс) төмендегілерге қосымша назар аударыңыз:

- Құрылғының барлық сыртқы бөлшектерін мұқият тазалап шығыңыз.
- Барлық қозғалатын бөлшектерге май не жағармай жағыңыз.

12. Тасымалдау

12.1 Тасымалдау



Жарақат алу қаупі!

Тасымалдаудан бұрын "Сіздің қауіпсіздігіңіз" бөлімін оқып шығыңыз. (⇒ 4.)

Тасымалдау кезінде әрқашан қажетті арнайы киімді (қорғаныш аяқ киімі, қорғаныш қолғаптары) киіңіз.

Көтеруден немесе тасымалдаудан бұрын әрқашан желілік сымды ажыратыңыз.

Құрылғыны тасымалдау:

- Жарақаттануға және астыңғы беттің зақымдалуына жол бермеу үшін, тасымалдау алдында әрдайым аэратор блогын/аэратор білігін ең жоғарғы позицияға келтіріңіз. (⇒ 10.5)
- Пышақ/серіппелі тістер мен дененің, әсіресе, аяқ пен табан арасындағы қашықтықты қатаң қадағалаңыз.
- Құрылғыны жоғары жерлерден (мысалы, сатыдан) жылжытуға немесе сүйреуге болмайды.
- Шөп жинағышты тек қана қопсытудан пайда болған материалды тасымалдау үшін пайдалануға болады.
- **Аэраторды өз бетімен тасымалдау:** Құрылғыны артқы тасымалдау тұтқасынан (1) көтеріп тасымалдаңыз.

- **Аэраторды екеулеп тасымалдау:** Құрылғыны алдыңғы тасымалдау тұтқасынан (2) және бас тұтқаның жоғарғы бөлігінен (3) ұстап немесе бас тұтқаның жоғарғы бөлігі жиналып тұрған жағдайда бас тұтқаның төменгі бөлігінен (4) көтеріп тасымалдаңыз.

Құрылғыны бекіту:

- Аэраторды, шөп жинағышты және қосымша аэратор блогын/аэратор білігін жүк тиеу алаңына арнайы бекіту құралдарымен бекітіңіз. Құрылғыны тек қана дөңгелектеріне қойып тасымалдаңыз.
- Арқандарды немесе белдіктерді бас тұтқаның төменгі бөлігіне (4) және артқы тасымалдау тұтқасына (1) бекітіңіз. Қажет болса, бас тұтқаны жинаңыз.

13. Тозу дәрежесін барынша азайту және зақымдардан қорғау

Техникалық қызмет көрсету туралы маңызды ақпарат

Аэратор, қолмен басқарылады және желіден жұмыс істейді (STIHL RLE)

Пайдалану жөніндегі нұсқаулықтың талаптарын сақтамау нәтижесінде, әсіресе қолдану мен қызмет көрсету қауіпсіздігіне немесе рұқсат етілмеген құрамдас бөліктерді немесе қосалқы бөлшектерді қолдану нәтижесінде пайда болған кез келген материалдық залал немесе жарақаттану үшін STIHL компаниясы жауапкершілік тартпайды.

STIHL құрылғысының зақымдарын немесе шамадан тыс тозуын болдырмау үшін міндетті түрде мына маңызды нұсқауларды орындаңыз:

1. Тозатын бөлшектер

STIHL құрылғысының кейбір бөлшектері мақсатына сай пайдаланылған кезде де қалыпты тозуға тап болады және оларды пайдалану түрі мен ұзақтығына қарай уақыт өте келе ауыстыру керек.

Оларға мыналар жатады.:

- Аэратор блогы
- Аэратор білігі
- Сына тәрізді белдік
- Шөп жинағыш

2. Осы пайдалану жөніндегі нұсқаулықтың талаптарын орындау

STIHL құрылғысын пайдалану, сақтау және оған техникалық қызмет көрсету жұмыстарын осы пайдалану жөніндегі нұсқаулықтың талаптарына сай мұқият өткізу керек. Қауіпсіздік, пайдалану және техникалық қызмет көрсету нұсқауларын сақтамаудан пайда болған бүкіл шығындар үшін пайдаланушының өзі ғана жауапты болады.

Атап айтқанда, бұл мыналарға қатысты:

- өлшемі жеткіліксіз жеткізу сымын пайдалану (көлденең қима).
- қате электр қосылымы (кернеу).
- өнімге STIHL компаниясы рұқсат етпеген өзгерістер енгізу.
- сапасы төмен, қабылдарлық емес, құрылғыға арналмаған құралдарды және керек-жарақтарды пайдалану.
- өнімнің мақсатына сай қолданылмауы.
- өнімді спорттық немесе конкурстық іс-шараларда қолдану.
- бөлшектері ақаулы өнімді пайдаланудан болатын зақымдар.

3. Техникалық қызмет көрсету жөніндегі жұмыстар

«Техникалық қызмет көрсету» бөлімінде көрсетілген барлық жұмыстар тұрақты түрде жүзеге асырылуы тиіс.

Техникалық қызмет көрсету жөніндегі осы жұмыстарды пайдаланушы өз бетімен өткізе алмаған жағдайда делдалға хабарласу керек.

STIHL компаниясы техникалық қызмет көрсету жөніндегі жұмыстарды және жөндеуді орындау үшін тек қана STIHL делдалдарына жүгінуді ұсынады.

STIHL делдалдары тұрақты түрде оқытуды ұсынады және техникалық ақпаратты қамтамасыз етеді.

Осы жұмыстар өткізілмеген жағдайда пайдаланушыны жауапкершілікке тартатын зақымдар пайда болуы мүмкін.

Олар мыналарды қамтиды:

- Салқын ауа бағыттаушына қатысты тазалау жұмыстарының жеткіліксіз болу салдарынан электр қозғалтқыштың бұзылуы.
- Дұрыс сақтамауға байланысты тот басу және басқа да зақымдар.
- Сапасы төменірек қосалқы бөлшектердің пайдаланылуына байланысты құрылғының зақымдалуы.
- Уақтылы емес немесе жеткіліксіз қызмет көрсету немесе делдалдардың шеберханаларынан тыс орындалған техникалық қызмет көрсету және жөндеу жұмыстарының нәтижесіндегі зақымдар.

14. Қоршаған ортаны қорғау



Қопсытудан пайда болған материалды қоқысқа лақтырмау керек, олардан компост жасау керек.

Орауыштар, құрылғы мен керек-жарақтар кәдеге жаратылатын материалдардан өндіріліп, тиісті тұрпатта кәдеге жаратылуы қажет.

Қалдық материалды экологияға зиян келтірмей пайдаға асыру құнды материалдарды қайтадан пайдалануға септеседі. Осы себепті пайдалану мерзімі біткеннен кейін құрылғыны зауытқа қайта өңдеуге жіберу керек. Кәдеге жаратқан кезде «Кәдеге жарату» бөліміндегі нұсқауларды ұстаныңыз. (⇒ 4.9)

Қалдықтарды қалайша кәсіби түрде пайдаға асыруға болатындығын білу үшін қайта өңдеу орталығыңызға немесе делдалдарға жүгінізіз.

15. Басқа да қосалқы бөлшектер

Аэратор блогы:
6291 700 3500

Аэратор білігі:
6291 710 5200

Құрал блогының бұрандалары:
6291 951 3505

16. ЕО талаптарына сәйкестік туралы декларация

16.1 Аэратор, қолмен басқарылады және желіден жұмыс істейді (STIHL RLE)

STIHL Tirol GmbH
Hans Peter Stihl-Straße 5
6336 Langkampfen
Австрия

төмендегіні толық жауапкершілікпен жариялайды:

Аэратор, қолмен басқарылады және желіден жұмыс істейді (STIHL RLE),

Өндіруші	STIHL
Түрі	RLE 240.0
Сериялық идентификация	6291

келесі ЕО директиваларына сәйкес келеді:
2000/14/EC, 2002/96/EC, 2006/42/EC,
2011/65/EU, 2014/30/EU

Өнім келесі нормативтерге сай өндірілген:
EN 60335-1, EN 50636-2-92

Бұйымды әзірлеу және жасап шығару үшін өндірілген күннен бастап жарамды болатын нормалардың нұсқалары қолданылады.

Қолданылатын сәйкестікті бағалау әдісі:
Қосымша V (2000/14/EC)

Сертификатталған органның атауы мен мекенжайы:

TÜV Rheinland LGA Products GmbH
Tillystraße 2
D-90431 Nürnberg

Техникалық құжаттаманы жасау және сақтау:

Sven Zimmermann
STIHL Tirol GmbH

Құрастырылған жылы және машина нөмірі құрылғының төлқұжатында жазылған.

Өлшенген Дыбыстық қуат деңгейі:
90,1 дБ(А)

Кепілдік берілген Дыбыстық қуат деңгейі:
95 дБ(А)

Лангампфен,
2019-01-02 (ЖЖЖЖ-АА-КК)

STIHL Tirol GmbH

Sven Zimmermann

Дизайн бөлімінің басқарушысы

16.2 Сәйкестік белгісі



Кеден одағының техникалық нормалары мен талаптарының сақталуын растайтын EAC

сертификаттары және сәйкестік туралы өтініштер жөніндегі ақпарат, төменде келтірілген, www.stihl.ru/eac сондай-ақ STIHL компаниясының кез келген елдегі өкілдігінде қол жетімді.



Украинаның техникалық нормативтері мен талаптары орындалды.

16.3 Белгіленген қолданыс кезеңі

Толық белгіленген қызмет ету мерзімі 30 жылға дейінгі мерзімді құрайды.

Белгіленген қолданыс кезеңі уақытында, қолдану жөніндегі нұсқаулықтың талаптарына сәйкес тұрақты техникалық қызмет және күтім көрсетіледі.

16.4 STIHL штаб-пәтері

ANDREAS STIHL AG & Co. KG
Badstrasse 115
71336 Вайблинген
Германия

16.5 STIHL еншілес кәсіпорындары

РЕСЕЙ ФЕДЕРАЦИЯСЫ

«АНДРЕАС ШТИЛЬ МАРКЕТИНГ» ЖШҚ
Тамбовская к-сі, 12 үй, В лит., 52-кеңсе
192007, Санкт-Петербург қ-сы, Ресей
Шұғыл желі: +7 800 4444 180
Эл. пошта: info@stihl.ru

УКРАИНА

«Андреас Штіль» ЖШҚ
Антонов к-сі, 10 үй, Чайки ауылы
08135, Киев обл., Украина
Телефон: +38 044 393-35-30
Факс: +380 044 393-35-70
Эл. пошта: info@stihl.ua
www.stihl.ua
Шұғыл желі: +38 0800 501 930

16.6 STIHL өкілдіктері

БЕЛАРУСЬ

Өкілдік
ANDREAS STIHL AG & Co. KG
К. Цеткин к-сі, 51-11а
220004, Минск қ-сы, Беларусь
Шұғыл желі: +375 17 200 23 76

ҚАЗАҚСТАН

Өкілдік
ANDREAS STIHL AG & Co. KG
Шагабутдинов к-сі, 125А үй, 2-кеңсе
050026, Алматы қ-сы, Қазақстан
Шұғыл желі: +7 727 225 55 17

16.7 STIHL импорттаушылары

РЕСЕЙ ФЕДЕРАЦИЯСЫ

«ШТИЛЬ ЗЮДВЕСТ» ЖШҚ
«Солнечная» АФ№2 аумақтық бөлімі,
7/2 үй
350000, Краснодар қ-сы, Ресей

«ЭТАЛОН» ЖШҚ
В.А. 5-ші желісі, 32 үй, Б лит.
199004, Санкт-Петербург қ-сы, Ресей

«ПРОГРЕСС» ЖШҚ
Маленковская к-сі, 32 үй, 2 ғим.
107113, Мәскеу қ-сы, Ресей

«АРНАУ» ЖШҚ
Космонавт Леонов к-сі, 64 А үй, V ауылы
236023, Калининград қ-сы, Ресей

«ИНКОР» ЖШҚ
Павел Корчагин к-сі, 1Б үй
610030, Киров қ-сы, Ресей

«УРАЛТЕХНО» ЖШҚ
Карьерная к-сі, 2 үй, 202-кеңсе
620030, Екатеринбург қ-сы, Ресей

«ТЕХНОТОРГ» ЖШҚ
Парашютная к-сі, 15 үй
660121, Красноярск қ-сы, Ресей

«ЛЕСОТЕХНИКА» ЖШҚ
Чапаев к-сі, 1 үй, 39-кеңсе
664540, Хомутово ауылы, Ресей

УКРАИНА

«Андреас Штіль» ЖШҚ
Антонов к-сі, 10 үй, Чайки ауылы
08135, Киев обл., Украина

БЕЛАРУСЬ

«ПИЛАКОС» ЖШҚ
Тимирязев к-сі, 121/4 үй, 6-кеңсе
220020, Минск қ-сы, Беларусь

«Беллесэкспорт» біртұтас кәсіпорыны
Скрыганов к-сі, 6 үй, 403-кеңсе
220073, Минск қ-сы, Беларусь

ҚАЗАҚСТАН

«ВОРОНИНА Д.И.» ЖК
Райымбек даңғ., 312 үй
050005, Алматы қ-сы, Қазақстан

ҚЫРҒЫЗСТАН

«Муза» ЖШҚ
Киевская к-сі, 107 үй
720001, Бишкек қ-сы, Қырғызстан

АРМЕНИЯ

«ЮНИТУЛЗ» ЖШҚ
Г. Парпеци к-сі, 22 үй
0002, Ереван қ-сы, Армения

17. Техникалық деректер

Түрі	RLE 240.0
Сериялық идентификация	6291
Қозғалтқыш, конструкция	Электр қозғалтқыш
Кернеу	230 В~
Тұтынылатын қуат	1500 Вт
Жиілік	50 Гц
Сақтандырғыш	>10 А
Қорғаныс класы	II
Қорғаныс дәрежесі	IPX4
Қопсытқыш механизм	20 жылжымайтын пышақ
Аэратор білігі	11 x 2 жылжымалы серіппелі тістер
Вертикүттер пышағының/аэратор білігінің жетегі	үздіксіз
Қозғалтқыштың жылдамдығы	4100 айн/мин
Қармаудың ені	34 см
Жұмыс тереңдігі	сатысыз, реттеу ауқымы 15 мм
Алдыңғы дөңгелек диаметрі	140 мм
Артқы дөңгелек диаметрі	170 мм
Ұзындығы	131 см
Ені	56 см
Биіктігі	119 см
Салмағы	16 кг
Шөп жинағыш көлемі	50 л
Шуыл эмиссиясы:	

Түрі RLE 240.0

2000/14/ЕС директивасына сәйкес:

Кепілді Дыбыстық

қуат деңгейі L_{WA_d} 95 dB(A)

2006/42/ЕС директивасына сәйкес:

Жұмыс орнындағы

Дыбыстық қысым

деңгейі L_{pA} 79 dB(A)

Ауытқу K_{pA} 3 dB(A)

Қол дірілі:

EN 12096 бойынша белгіленген діріл коэффициенті:

Өлшенген мән a_{hw} 5,2 м/сек²

Ықтимал дәлсіздік

K_{hw} 2,08 м/сек²

EN 20643, EN 50636-2-92 бойынша өлшем

18. Ақаулықтарды іздеу

✘ Қажет болған кезде делдалға жүгініңіз, STIHL компаниясы STIHL делдалдарына жүгінуге кеңес береді.

Ақаулық:

Электр қозғалтқыш іске қосылмайды

Ықтимал себебі:

- Желіде кернеу жоқ
- Қосу түймешігі басылмаған
- Аэратор блогы/аэратор білігі бұғатталған
- Жалғағыш кабель/аша, ұясы немесе ажыратқыш бұзылған
- Электр қозғалтқышты қызып кетуден қорғау құрылғысы іске қосылды

Ақаулықты жою әдісі:

- Сақтандырғышты тексеріңіз (⇒ 10.1)
- Қосу түймешігін басыңыз (⇒ 10.3)

- Корпус пен лақтырманың науасын тазалаңыз (желілік ашаны суырыңыз!) (⇒ 11.2)
- Кабельді/ашаны/ажыратқышты тексеріңіз, қажет болған жағдайда ауыстырыңыз (⇒ 10.1), (✘)
- Құрылғыны суытыңыз (⇒ 8.5), (✘)

Ақаулық:

Желілік сақтандырғыш жиі іске қосылады

Ықтимал себебі:

- Жалғастырушы шоғырсым жарамсыз
- Желіге шамадан тыс жүктеме түсті
- Құрылғыға терең орнатылған пышақтармен/серіппелі тістермен жұмыс істегеннен артық жүктеме түсті

Ақаулықты жою әдісі:

- Арнайы жалғастырушы шоғырсымды пайдаланыңыз (⇒ 10.1)
- Құрылғыны басқа тізбекке қосыңыз
- Жұмыс тереңдігін және беріліс жылдамдығын төмендетіңіз (⇒ 10.5)

Ақаулық:

Жұмыс кезінде қатты дірілдеу

Ықтимал себебі:

- Аэратор блогы/аэратор білігі ақаулы
- Электр қозғалтқыштың бекіткіші босап кеткен

Ақаулықты жою әдісі:

- Аэратор блогындағы/аэратор білігіндегі пышақ/серіппелі тістер, кесетін десте, ұстағыш, бұрандалы қосылымдар мен мойынтіректерді тексеріңіз және қажет болса, жөндеңіз (⇒ 11.5), (✘)
- Электр қозғалтқышты бұрап бекітіңіз (✘)

RLE 240

STIHL®

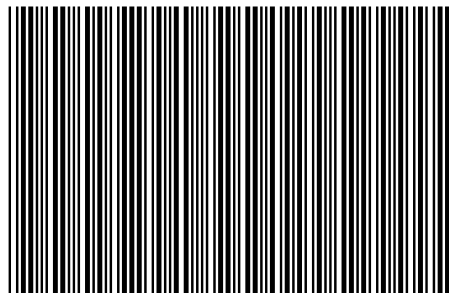

0478 670 9808 B

B



INT 2