

STIHL

STIHL HT 75

Uputstvo za upotrebu



Sadržaj

Uz ovo uputstvo za upotrebu	2	Uklanjanje	36
Sigurnosne napomene i radna tehnika	2	EU izjava o usaglašenosti	37
Primena	8		
Rezna garnitura	10		
Montaža vodilice i lanca testere	11		
Zatezanje lanca testere	12		
Provera zategnutosti lanca testere	12		
Podešavanje sajle gasa	12		
Gorivo	13		
Sipanje goriva	14		
Ulje za podmazivanje lanca	15		
Sipanje ulja za podmazivanje lanca	15		
Provera podmazivanja lanca	17		
Podešavanje teleskopskog tela	17		
Postavljanje kaiša za nošenje	18		
Sistem za nošenje na leđima	18		
Startovanje / gašenje motora	19		
Radne napomene	21		
Održavanje vodilice	22		
Čišćenje filtera za vazduh	22		
Podešavanje karburatora	23		
Svećica	25		
Čuvanje uređaja	26		
Provera i zamena lančanika	26		
Oštrenje i održavanje lanca testere	27		
Napomene za održavanje i negu	31		
Svesti habanje na minimum i izbeći oštećenja	33		
Važni sastavni delovi	34		
Tehnički podaci	35		
Napomene za popravke	36		

Poštovani korisniče,

hvala Vam što ste se odlučili za kvalitetni proizvod firme STIHL.

Ovaj proizvod je izrađen savremenim tehnološkim postupkom, uz primenu opsežnih mera za obezbeđivanje kvaliteta. Mi se trudimo da učinimo sve da bi ste bili zadovoljni ovim uređajem i da bi ste se njime služili bez problema.

Ukoliko imate pitanja u vezi Vašeg uređaja, molimo Vas da se obratite Vašem prodavcu ili direktno našem distributeru.

Vaš



Dr. Nikolas Stihl

STIHL

Ovo uputstvo za upotrebu je zaštićeno zakonom o autorskim pravima. Sva prava su zadržana, a posebno pravo na umnožavanje, prevođenje i na širenje elektronskim sistemima.

Uz ovo uputstvo za upotrebu

Piktogrami

Piktogrami, koji se nalaze na uređaju, objašnjeni su u ovom uputstvu za upotrebu.

Sledeći piktogrami mogu se naći na uređaju, u zavisnosti od uređaja i opremljenosti.



Rezervoar za gorivo; mešavina benzina i motornog ulja



Rezervoar ulja za podmazivanje lanca; ulje za podmazivanje lanca



Smer kretanja lanca

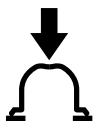

Aktiviranje ručne pumpe za gorivo



Ručna pumpa za gorivo

Oznake pojedinih delova teksta



UPOZORENJE

Upozorenje na opasnost od nezgoda i povreda za osobe kao i na teške materijalne štete.



UPUTSTVO

Upozorenje na oštećenje uređaja ili pojedinačnih delova.

Tehničko usavršavanje

STIHL neprestano radi na usavršavanju svih mašina i uređaja; stoga zadržavamo pravo na izmene obima isporuke u formi, tehnici i opremljenosti.

Iz podataka i slika ovog uputstva za upotrebu se stoga ne mogu izvesti nikakvi zahtevi.

Sigurnosne napomene i radna tehnika



Pri radu s potkresivačem visokih grana neophodne su posebne bezbednosne mere jer se radi uz vrlo visoku brzinu lanca, rezni zupci su vrlo oštri i uređaj ima veliki domet.



Pre prvog puštanja u rad, pažljivo pročitajte celo uputstvo za upotrebu i čuvajte ga na sigurnom za kasniju upotrebu. Nepridržavanje uputstava za upotrebu može biti opasno po život.

Obavezno se pridržavajte sigurnosnih propisa za dotičnu zemlju, na primer, strukovnih udruženja, socijalnih kasa, ustanova za zaštitu na radu i drugih.

Ko prvi put radi s ovim motornim uređajem: Neka mu prodavac ili neko drugo stručno lice objasni kako se sigurno rukuje – ili neka učestvuje na nekom stručnom kursu.

Maloletnici ne smeju da rade s motornim uređajem – izuzev mladih preko 16 godina, koji se obučavaju pod nadzorom.

Udaljite decu, životinje i posmatrače.

Ako se motorni uređaj ne koristi, odložite ga tako da niko ne bude ugrožen. Osigurajte motorni uređaj od neovlašćenog pristupa.

Korisnik je odgovoran za nezgode ili opasnosti koje nastaju po druge osobe ili njihovu svojinu.

Motorni uređaj možete dati ili pozajmiti samo osobama koje su upućene u ovaj model i njegovu upotrebu – uvek im dajte i uputstvo za upotrebu.

Upotreba motornih uređaja koji stvaraju buku može biti vremenski ograničena kako državnim, tako i lokalnim propisima.

Ko radi s motornim uređajem, mora biti odmoran, zdrav i u dobrom duševnom stanju.

Ko ne sme da se napreže iz zdravstvenih razloga, treba da se posavetuje sa lekarom da li je moguć rad s motornim uređajem.

Samo za osobe sa pejsmejkerima: Mehanizam za paljenje ovog uređaja proizvodi vrlo slabo elektromagnetno polje. Uticaj na pojedine tipove pejsmejкера ne može se sasvim isključiti. Radi izbegavanja zdravstvenih rizika, STIHL preporučuje da se raspitate kod nadležnog lekara i proizvođača pejsmejкера.

Posle konzumiranja alkohola, uzimanja lekova koji ugrožavaju sposobnost reakcije ili droga, ne sme se raditi s motornim uređajem.

Motorni uređaj koristite samo za potkresivanje (rezanje ili odsecanje grana). Testerišite samo drvo i drvene predmete.

Motorni uređaj se ne sme koristiti u druge svrhe – **opasnost od nezgoda!**

Ugrađujte samo vodilice, lance testere, lančanike i pribor koji su dopušteni za ovaj motorni uređaj od strane firme STIHL, ili delove sa istim tehničkim karakteristikama. Kod pitanja o tome obratite se specijalizovanom prodavcu.

Koristite samo alate i pribor visokog kvaliteta. U suprotnom postoji opasnost od nezgoda ili oštećenja na motornom uređaju.

STIHL preporučuje upotrebu originalnih alata, vodilica, lanaca testere, lančanika i pribora STIHL. Njihove osobine su optimalno prilagođene uređaju i zahtevima korisnika.

Nemojte vršiti nikakve promene na uređaju – time može biti ugrožena bezbednost. Za lične i materijalne štete koje nastaju pri upotrebi dogradnih uređaja koji nisu dozvoljeni, STIHL isključuje svaku odgovornost.

Nemojte koristiti čistače visokim pritiskom za čišćenje uređaja. Vodeni mlaz pod pritiskom može da ošteti delove uređaja.

Odeća i oprema

Nosite propisnu odeću i opremu.



Odeća mora biti svrsishodna i ne sme ometati pri radu. Nosite pripijenu odeću – kombinezon, ne radni mantil.

Nemojte nositi odeću koja može da se zakači o drveće, grmlje ili pokretne delove uređaja. Takođe nemojte nositi šal, kravatu i nakit. Dugu kosu uvežite i osigurajte (maramom, kapom, kacigom itd.).



Nosite zaštitne čizme sa zaštitom od posekotina, čeličnom kapom i hrapavim đonom, otpornim na klizanje.

! UPOZORENJE



Da biste smanjili opasnost od povreda očiju, nosite pripijene zaštitne naočare prema standardu EN 166. Pazite na ispravan položaj zaštitnih naočara.

Nosite "ličnu" zaštitu od buke – na primer, antifone.

Nosite zaštitnu kacigu u slučaju opasnosti od predmeta koji padaju.



Nosite robusne radne rukavice od otpornog materijala (na primer, od kože).

STIHL nudi obiman program lične zaštitne opreme.

Transportovanje motornog uređaja

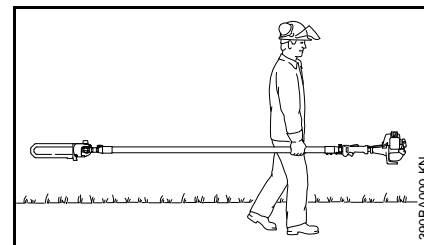

Uvek ugasite motor.

Uvek namestite štitnik za lanac – takođe i kod transporta na malim udaljenostima.

Motorni uređaj nosite samo u ravnotežnom položaju za telo uređaja. Ne dodirujte vrele delove mašine, posebno površinu prigušivača buke – **opasnost od opekotina!**

U vozilima: Osigurajte motorni uređaj od prevrtanja, oštećenja i isticanja goriva.

Sipanje goriva



Benzin je ekstremno lako zapaljiv – držite odstojanje od otvorene vatre – ne prosipajte gorivo – ne pušite.

Pre sipanja goriva ugastite motor.

Nemojte sipati gorivo dok je motor još vruć – gorivo se može prelići – **opasnost od požara!**

Oprezno otvorite čep rezervoara da bi se postojeći natpritisak polako izjednačio i da ne bi došlo do prskanja goriva.

Gorivo sipajte samo na dobro provetrenim mestima. Ako je prosuto gorivo, odmah očistite motorni uređaj – ne dopustite da gorivo dospe na odeću, u suprotnom, odmah je zamenite.

Motorni uređaji mogu biti serijski opremljeni različitim čepovima rezervoara.



Posle sipanja goriva, čep rezervoara sa navojem zategnite što je moguće čvršće.



Čep rezervoara sa preklonim krilcem (bajonetski zatvarač) namestite propisno, zategnite do graničnika i zaklopite krilce.

Time se smanjuje rizik da se čep rezervoara odvije zbog vibracija motora i da isteče gorivo.

Pazite na zaptivenost – ako ističe gorivo, nemojte startovati motor – **opasnost po život od opekotina!**

Pre startovanja

Proverite da li je motorni uređaj siguran za rad – obratite pažnju na odgovarajuća poglavlja u uputstvu za upotrebu:

- proverite zaptivenost sistema za gorivo, posebno vidljivih delova, na primer, čepa rezervoara, crevnih priključaka, ručne pumpe za gorivo (samo kod motornih uređaja sa ručnom pumpom za gorivo). U slučaju curenja goriva ili oštećenja, ne startujte motor – **opasnost od požara!** Pre ponovnog puštanja u pogon, uređaj dajte na popravku specijalizovanom prodavcu
- ispravno montirana vodilica
- ispravno zategnut lanac testere
- kombinovani preklopnik / prekidač za zaustavljanje se lako postavlja na **STOP** odn. **0**
- blokada ručice gasa (ako postoji) i ručica gasa moraju imati lak hod – ručica gasa mora da se sama vraća u položaj praznog hoda dejstvom opruge

- proverite čvrsto naleganje utikača voda za paljenje – kod labavo naležućeg utikača mogu nastati varnice, koje mogu zapaliti mešavinu goriva i vazduha koja izlazi – **opasnost od požara!**
- nemojte vršiti nikakve promene na komandnim i sigurnosnim mehanizmima
- rukohvati moraju biti čisti i suvi, bez tragova ulja i prljavštine – radi sigurnog vođenja motornog uređaja
- pojas za nošenje podesite prema telesnoj građi. Obratite pažnju na poglavlje "Postavljanje kaiša za nošenje"

Motorni uređaj sme da se koristi samo ako je bezbedan za upotrebu – **opasnost od nezgoda!**

U slučaju nevolje kod upotrebe kaiševa za nošenje: vežbajte brzo skidanje uređaja smicanjem kaiša ili otkaćinjanjem uređaja. Pritom ne bacajte uređaj na tlo, da bi se izbegla oštećenja.

Startovanje motora

Udaljeni najmanje 3 m od mesta sipanja goriva i nikad u zatvorenim prostorima.

Samo na ravnoj podlozi, pazite na čvrst i stabilan položaj, motorni uređaj držite čvrsto – lanac testere ne sme dodirivati nikakve predmete niti tlo, jer se pri startovanju i on može pokrenuti.

Motorni uređaj opslužuje samo jedna osoba – ne dozvolite prisustvo drugih osoba u radijusu od 15 m – takođe ni kod startovanja – **opasnost od povreda!**

Startujte motor prema opisu u uputstvu za upotrebu.

Lanac testere se okreće dalje još kratko vreme posle otpuštanja ručice gasa – **efekat naknadnog hoda!**

Proverite prazan hod motora: U praznom hodu – kod puštene ručice gasa – lanac testere mora da miruje.

Lako zapaljive materijale (na primer drvena strugotina, kora od drveta, suva trava, gorivo) držite dalje od vrele struje izduvnih gasova i od vrele površine prigušivača buke – **opasnost od požara!**

Držanje i vođenje uređaja



Radi bezbednog vođenja motorni uređaj držite uvek čvrsto **obema rukama** – desna ruka na komandnoj ručici, leva ruka na telu uređaja – takođe i kod levorukih. Komandnu ručicu i telo uređaja čvrsto obuhvatite palčevima.

Kod uređaja sa teleskopskim telom, teleskopsko telo izvlačite samo onoliko, koliko je potrebno za visinu rada.

Za vreme rada

Uvek se pobrinite za čvrst i siguran položaj.

U slučaju opasnosti odn. u hitnom slučaju, odmah ugasite motor – kombinovani preklopnik / prekidač za zaustavljanje postavite na **STOP** odn. **0**.



Ovaj motorni uređaj nije izolovan. Držite najmanje 15 m odstojanja od vodova pod naponom – **opasnost po život od strujnog udara!**

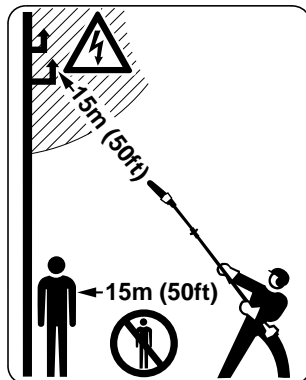

U radijusu od 15 m ne sme se zadržavati nijedna druga osoba – zbog grana koje padaju i odbačenih čestica drveta – **opasnost od povreda!**

Ovo odstojanje držite i u odnosu na predmete (vozila, prozorska stakla) – **opasnost od materijalnih šteta!**

Vrh vodilice držite na odstojanju od najmanje 15 m do vodova pod naponom. Kod visokog napona može doći do strujnog proboja i preko većeg vazdušnog rastojanja. Kod radova u bližoj okolini vodova pod naponom, struja mora biti isključena.

Kod zamene lanca za testeru ugasite motor – **opasnost od povreda!**

Pazite na besprekoran prazan hod motora, tako da se posle puštanja ručice gasa lanac testere ne kreće i dalje.

Ako se lanac testere i pored toga kreće, dajte uređaj na popravku specijalizovanom prodavcu. Redovno kontrolišite odn. korigujte podešenost praznog hoda.

Nikada ne ostavljajte motorni uređaj da radi bez nadzora.

Oprez na glatkim i mokrim terenima, na snegu, na padinama, na neravnom terenu, itd. – **opasnost od klizanja!**

Pazite na prepreke: Panjevi, korenje – **opasnost od saplitanja!**

Kod radova na visini:

- uvek koristite radnu platformu sa dizalicom
- nikada nemojte raditi na merdevinama ili dok stojite na drvetu
- nikada nemojte raditi na nestabilnim mestima
- nikada nemojte raditi jednom rukom

Kod postavljene zaštite sluha, neophodna je povišena pažnja i oprez – percepcija šumova koji najavljuju opasnost (vrisci, signalni tonovi i sl.) je ograničena.

Pravovremeno pravite radne pauze kako biste sprečili umor i iscrpljenost – **opasnost od nezgoda!**

Radite mirno i promišljeno – samo u dobrim svetlosnim uslovima i pri dobroj vidljivosti. Radite obzirno, nemojte ugrožavati druge osobe.



Motorni uređaj stvara otrovne izduvne gasove čim motor proradi. Ovi gasovi mogu biti bez mirisa i nevidljivi i mogu da sadrže nesagorele ugljovodonike i benzol. Nikada nemojte koristiti motorni uređaj u zatvorenim ili loše provetrenim prostorima – takođe ni mašine sa katalizatorom.

Kod radova u rovovima, upustima ili pod suženim uslovima, uvek se pobrinite za dovoljnu cirkulaciju vazduha – **opasnost po život od trovanja!**

Kod osećaja mučnine, glavobolje, smetnji vida (na primer, suženje vidnog polja), slušnih smetnji, vrtoglavice, opadajuće sposobnosti koncentracije, odmah prekinite rad – ovi simptomi, između ostalog, mogu biti prouzrokovani previsokom koncentracijom izduvnih gasova – **opasnost od nezgoda!**

Motorni uređaj koristite tako da radi sa što manje buke i izduvnih gasova – ne ostavljajte motor da radi bez potrebe, dajte gas samo pri radu.

Nemojte pušiti pri radu i u bližoj okolini motornog uređaja – **opasnost od požara!** Iz sistema za gorivo mogu curiti zapaljive benzinske pare.

Prašina (na primer, prašina drveta), isparenja i dim, koji nastaju za vreme rada, mogu biti opasni po zdravlje. Kod pojave prašine nosite masku za zaštitu od prašine.

Ukoliko je motorni uređaj bio izložen nenamenskom naprezanju (na primer, delovanju sile udarca ili pada), pre daljeg rada obavezno proverite da li je bezbedan za rad – vidite takođe i "Pre startovanja". Posebno proverite zaptivenost sistema za gorivo i funkcionalnost sigurnosnih mehanizama. Motorne uređaje, koji nisu bezbedni za rad, ni u kom slučaju nemojte koristiti dalje. U slučaju nedoumice obratite se specijalizovanom prodavcu.

Kod upotrebe kaiša za nošenje, pazite da mlaz izduvnih gasova ne bude usmeren prema telu korisnika, već bočno od njega – **opasnost od požara!**

Potkresivanje

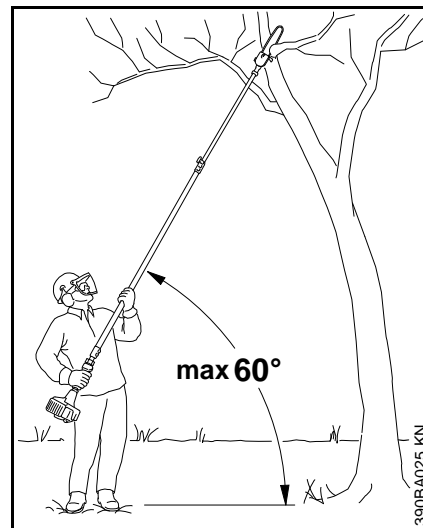

Motorni uređaj držite koso, nemojte stajati direktno ispod grane koju treba odrezati. Ne prekoračujte ugao od 60° prema horizontali. Pazite na drvo koje pada.

Teren u radnoj oblasti držite slobodnim – raščistite otpale grane i grančice.

Pre testerisanja odredite stazu za bekstvo i uklonite prepreke.

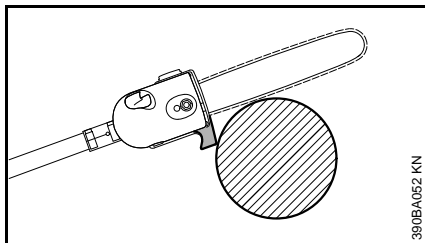

Kod razdvojnog reza vodilicu pristonite uz granu u oblasti kuke. To sprečava nagle pokrete motornog uređaja na početku razdvojnog reza.

Lanac testere uvedite u rez pod punim gasom.

Radite samo sa ispravno naoštrenim i zategnutim lancem testere – odstojanje dubinskog graničnika ne sme biti preveliko.

Ne radite pri startnom položaju gasa – u tom slučaju nije moguće regulisanje broja obrtaja motora.

Razdvojni rez izvedite odozgo prema dole – ovim se sprečava zaglavljivanje testere u rezu.

Kod debelih, teških grana izvedite rez za rasterećenje – pogledajte pod "Primena".

Grane koje su pod napregućem testerišite samo uz najveći oprez – **opasnost od povreda!** Uvek prvo zarezite rez za rasterećenje na strani pod pritiskom, a zatim na strani koja vuče izvedite razdvojni rez – ovim se sprečava zaglavljivanje testere u rezu.

Oprez kod rezanja rascepljenog drveta – **opasnost od povreda zbog zahvaćenih komada drveta!**

Na padini uvek stojte iznad ili bočno od grane koju treba testerisati. Pazite na grane koje se kotrljaju.

Na kraju reza uređaj se više ne oslanja na rez preko rezne garniture. Korisnik mora da prihvati silu težine uređaja – **opasnost od gubitka kontrole!**

Motorni uređaj izvlačite iz reza samo kada je lanac testere u pokretu.

Motorni uređaj koristite samo za potkresivanje, ne za obaranje – **opasnost od nezgoda!**

Ne dozvolite da na lanac testere dospu strana tela: Odbačeno kamenje, ekseri itd. mogu da oštete lanac testere.

Ako rotirajući lanac testere naiđe na kamen ili na drugi tvrdi predmet, moguća je pojava varničenja, što pod određenim okolnostima može da zapali lako zapaljive supstance. Lako zapaljivo je takođe i suvo bilje i šiblje, posebno u vrućim i suvim vremenskim uslovima. Kad postoji opasnost od požara, nemojte koristiti potkresivač visokih grana u blizini lako zapaljivih supstanci, suvog bilja ili šiblje. Obavezno se raspitajte kod šumarske službe da li postoji opasnost od požara.

Pre nego što odložite uređaj: Ugasite motor.

Vibracije

Duža upotreba uređaja može dovesti do smetnji u cirkulaciji krvi u rukama, prouzrokovanih vibracijama ("bolest belih prstiju").

Ne može se utvrditi opštevažeće vreme korišćenja, jer ono zavisi od više faktora koji na to utiču.

Vreme upotrebe se može produžiti na sledeći način:

- zaštitom za ruke (tople rukavice)
- pauzama

Vreme upotrebe se skraćuje kroz:

- posebnu ličnu sklonost ka lošoj cirkulaciji (simptomi: često hladni prsti, trnci)
- niske spoljne temperature
- snage pritiskanja držača (čvrsto držanje sprečava cirkulaciju krvi)

Kod redovne, duže upotrebe uređaja i kod ponovljene pojave karakterističnih simptoma (na pr. trnjenje u prstima), preporučuje se medicinsko ispitivanje.

Održavanje i popravke

Redovno održavajte motorni uređaj. Obavljajte samo radove na održavanju i popravke koje su opisane u uputstvu za upotrebu. Sve ostale radove prepustite specijalizovanom prodavcu.

STIHL preporučuje da radove na održavanju i popravkama prepustite samo specijalizovanom prodavcu firme STIHL. Specijalizovanim prodavcima STIHL se redovno nude kursevi i pružaju im se tehničke informacije.

Koristite samo rezervne delove visokog kvaliteta. U suprotnom može nastati opasnost od nezgoda ili oštećenja na uređaju. Kod pitanja o tome obratite se specijalizovanom prodavcu.

STIHL preporučuje korišćenje originalnih rezervnih delova STIHL. Njihove osobine su optimalno prilagođene uređaju i zahtevima korisnika.

Radi popravke, održavanja i čišćenja, uvek **ugasite motor – opasnost od povreda!** – Izuzetak: podešavanje karburatora i praznog hoda.

Pokrećite motor mehanizmom za startovanje i sa skinutim utikačem svećice ili sa odvijenom svećicom samo kada kombinovani preklopnik / prekidač za zaustavljanje stoji na **STOP** odn. **0** – **opasnost od požara** zbog varnica paljenja izvan cilindra.

Nemojte održavati niti čuvati motorni uređaj u blizini otvorene vatre – zbog goriva **opasnost od požara!**

Redovno proveravajte zaptivenost čepa rezervoara.

Koristite samo besprekornu svećicu, koju je dopustio STIHL – pogledajte pod "Tehnički podaci".

Proverite kabl paljenja (besprekorna izolacija, čvrst priključak).

Proverite besprekorno stanje prigušivača buke.

Nemojte raditi s neispravnim prigušivačem buke ili bez njega – **opasnost od požara! – oštećenje sluha!**

Ne dodirujte vreli prigušivač buke – **opasnost od opekotina!**

Ugasite motor

- radi provere zategnutosti lanca
- radi zatezanja lanca
- radi zamene lanca
- radi otklanjanja smetnji

Pridržavajte se uputstava za oštrenje – radi sigurnog i ispravnog rukovanja, lanac testere i vodilicu održavajte uvek u

besprekornom stanju, lanac testere ispravno naoštren, zategnut i dobro podmazan.

Lanac testere, vodilicu i lančanik pravovremeno zamenite.

Gorivo i ulje za podmazivanje lanca skladištiti samo u propisnim i besprekorno označenim posudama. Izbegavajte direktan kontakt sa benzinom i ne udišite benzinska isparenja – **opasnost po zdravlje!**

Primena

Priprema

- nosite odgovarajuću zaštitnu odeću, pridržavajte se sigurnosnih propisa
- namestite na željenu dužinu teleskopsko telo uređaja
- startujte motor
- postavite kaiš za nošenje

Redosled rezanja

Da bi se olakšao pad odrezanih grana, prvo bi trebalo odrezati donje grane. Teške grane (sa većim prečnikom) odrežite u delovima koje možete kontrolisati.



UPOZORENJE

Nikada nemojte stajati ispod grane na kojoj se radi – pazite na prostor u kojem grane padaju! – Grane koje padaju na tlo mogu da odskoče – **opasnost od povreda!**

Zbrinjavanje

Odrezani materijal ne bacajte u kućno smeće – odrezani materijal može da se kompostira!

Radna tehnika

Desna ruka na komandnoj ručici, levu ruku na telu uređaja kod skoro ispružene ruke dovedite u povoljnu poziciju za držanje.

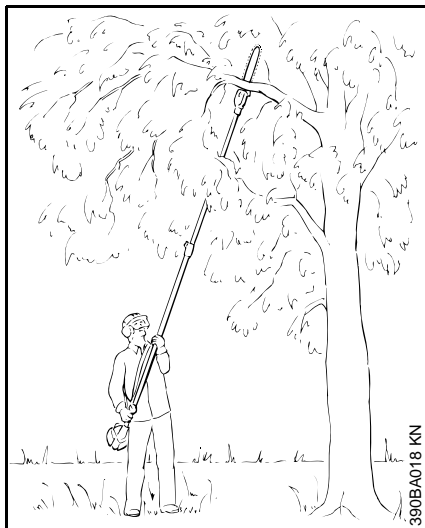

Ugao postavljanja uvek treba da bude **60° ili manji!**

Radni položaj koji štedi snagu dobija se kod ugla postavljanja od 60°.

Kod različitih slučajeva primene može se odstupiti od ovog ugla.

Razdvojni rez

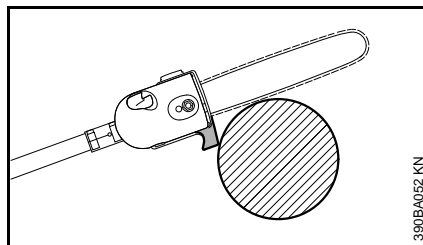

Vodilicu pristonite uz granu u oblasti kuke i izvedite razdvojni rez odozgo prema dole – ovim se sprečava zaglavljivanje testere u rezu.

Rez za rasterećenje

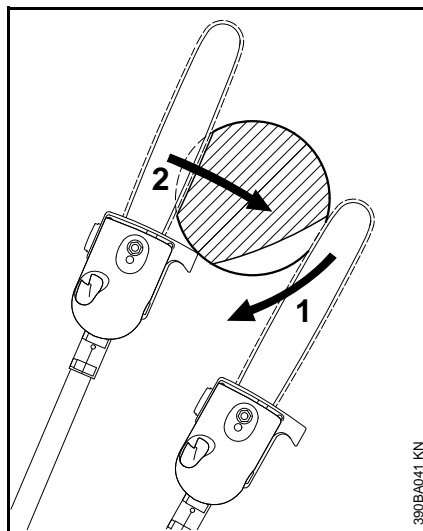

Da biste sprečili ljuštenje kore kod debljih grana, na donjoj strani zasecite jedan

- rez za rasterećenje (1); reznu garnituru namestite i vodite polukružno prema dole do vrha vodilice
- izvedite razdvojni rez (2) – pritom pristonite vodilicu uz granu u oblasti kuke

Čist rez kod debelih grana

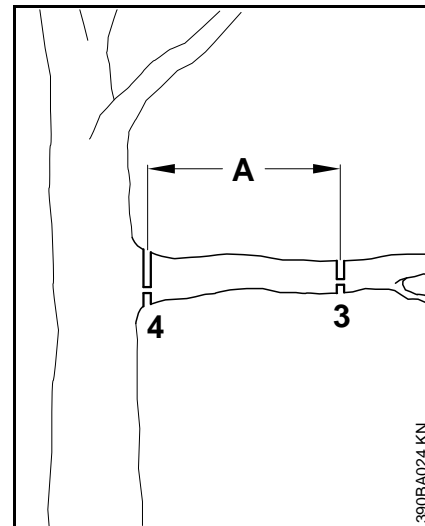

Kod prečnika grana preko 10 cm prvo

- izvedite predrez (3), sa rezom za rasterećenje i razdvojnim rezom na odstojanju (A) od otprilike 20 cm ispred željenog mesta reza, a zatim izvedite čisti rez (4), sa rezom za rasterećenje i razdvojnim rezom na željenom mestu

Rezanje preko prepreka

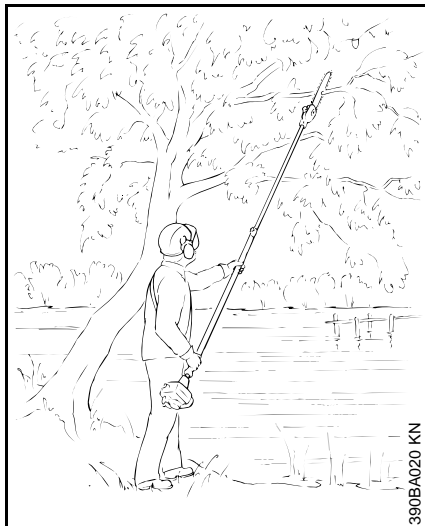

Zbog velikog dometa mogu se rezati i grane preko prepreka, kao na pr. vode. Ugao postavljanja zavisi od položaja grane.

Rezanje na radnoj skeli sa dizalicom

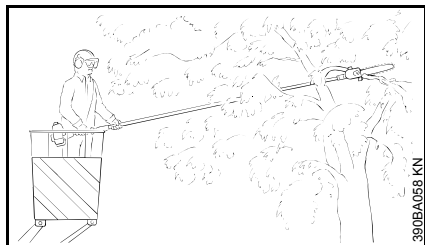

Zbog velikog dometa mogu se rezati grane direktno uz stablo, bez povređivanja drugih grana radnom skelom sa dizalicom. Ugao postavljanja zavisi od položaja grane.

Rezna garnitura

Rezna garnitura se sastoji od lanca testere, vodilice i lančanika.

Rezna garnitura koja se nalazi u obimu isporuke je optimalno prilagođena potkresivaču grana.

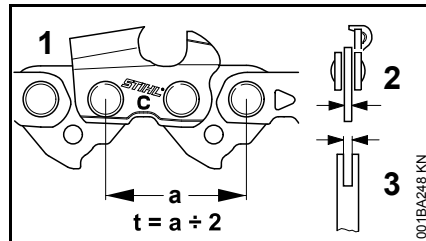

- podela (t) lanca testere (1), lančanika i skretne zvezde vodilica Rollomatic moraju se podudarati
- debljina pogonskih karika (2) lanca testere (1) mora odgovarati širini žleba vodilice (3)

Kombinacija delova koji međusebno ne odgovaraju može nepopravljivo uništiti reznú garnituru već posle kratke upotrebe.

Štitnik lanca

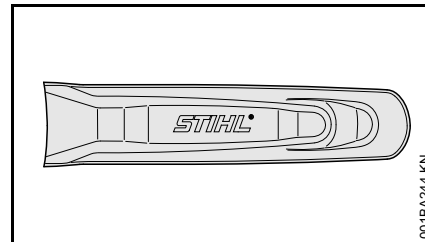

U isporučenom kompletu nalazi se štitnik za lanac koji odgovara reznój garnituri.

Ukoliko se na potkresivaču grana koriste vodilice, mora se koristiti odgovarajući štitnik lanca koji pokriva celu vodilicu.

Na bočnoj strani štitnika lanca navedene su vodilice odgovarajuće dužine.

Montaža vodilice i lanca testere

Demontaža poklopca lančanika

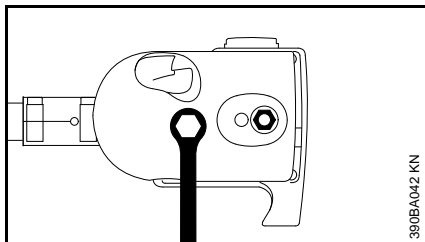

390BA042 KN

- odvijte navrtku i skinite poklopac

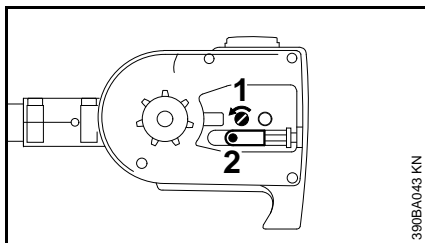

390BA043 KN

- zavrtnaj (1) okrećite na levo, sve dok stezni klizač (2) levo ne nalegne na otvor u kućištu, a zatim okrenite 5 obrtaja u suprotnom smeru

Nameštanje lanca testere

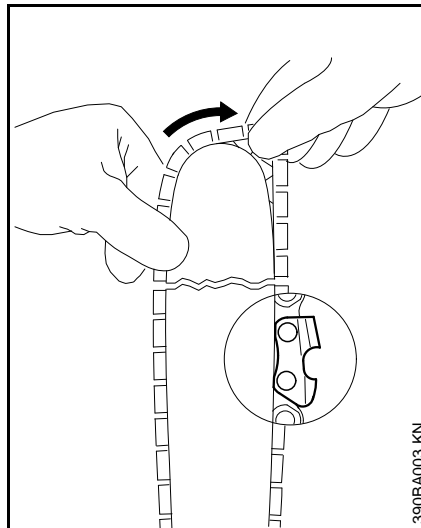

390BA003 KN

! UPOZORENJE

Navucite zaštitne rukavice – opasnost od povreda zbog oštih reznih zubaca.

- namestite lanac testere počevši od vrha vodilice

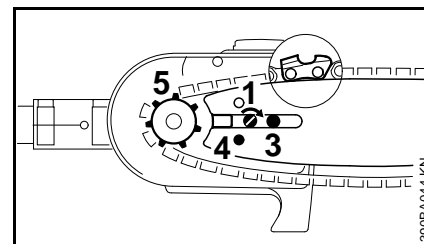

390BA044 KN

- vodilicu položite preko zavrtnja (3) i otvor za pozicioniranje (4) namestite preko jezička na steznom klizaču – istovremeno namestite lanac testere na lančanik (5)
- zavrtnaj (1) okrećite na desno, sve dok lanac testere dole ne visi samo malo i dok nosevi pogonskih karika ne nalegnu u žleb vodilice
- ponovo namestite poklopac i lako zategnite navrtke rukom
- dalje sa poglavljem "Zatezanje lanca testere"

Zatezanje lanca testere

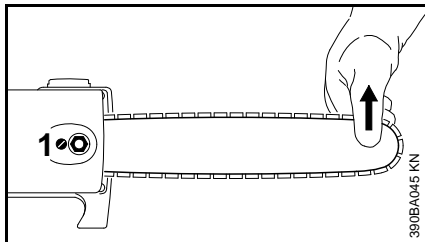

Za naknadno zatezanje u toku rada:

- ugasite motor
- olabavite navrtku
- podignite vrh vodilice
- okrenite zavrtanj (1) odvijačem na desno, tako da lanac testere nalegne na donju stranu vodilice
- podignite vodilicu još više i zategnite navrtku
- dalje: pogledajte "Provera zategnutosti lanca testere"

Novi lanac testere mora biti dotezan češće nego lanac koji se koristi već duže vremena!

- češće kontrolišite zategnutost lanca – pogledajte "Radne napomene"

Provera zategnutosti lanca testere

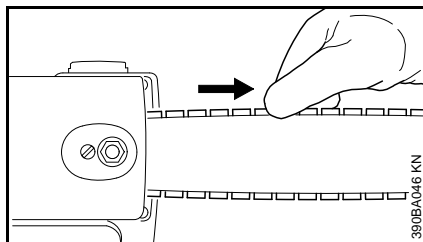

- ugasite motor
- navucite zaštitne rukavice
- lanac testere mora da naleže na donju stranu vodilice – mora biti moguće povlačenje lanca rukom preko vodilice
- ako je potrebno, dotegnite lanac testere

Novi lanac testere mora biti dotezan češće nego lanac koji se koristi već duže vremena.

- češće kontrolišite zategnutost lanca – pogledajte "Radne napomene"

Podešavanje sajle gasa

Ispravna podešenost sajle gasa je preduslov za ispravno funkcionisanje startnog gasa, praznog hoda i punog gasa.

Podešavajte sajlu gasa samo kod kompletno montiranog uređaja.

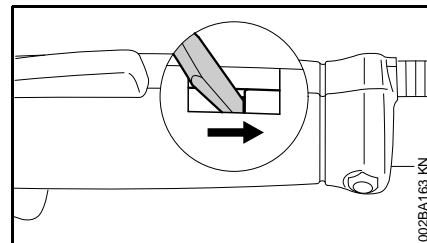

- urez na komandnoj ručici pritisnite nekim alatom na kraj žleba

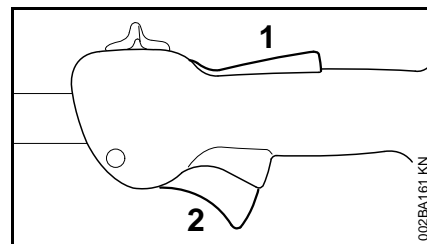

- pritisnite do kraja blokadu ručice gasa (1) i ručicu gasa (2) (položaj punog gasa) – time se ispravno podešava sajla gasa

Gorivo

Za pogon motora mora da se koristi mešavina benzina i motornog ulja.

UPOZORENJE

Izbegavajte direktan kontakt goriva sa kožom i udisanje benzinskih isparenja.

STIHL MotoMix

STIHL preporučuje upotrebu STIHL MotoMix-a. Ova gotova mešavina goriva ne sadrži benzol ni olovo, odlikuje se visokim oktanskim brojem i uvek nudi pravi odnos mešavine.

Radi postizanja najdužeg radnog veka motora, STIHL MotoMix je mešavina koja sadrži motorno ulje za dvotaktne motore STIHL HP Ultra.

MotoMix nije dostupan na svim tržištima.

Mešanje goriva

UPUTSTVO

Neodgovarajuće radne materije ili odnos mešavine koji odstupa od propisa mogu dovesti do ozbiljnih oštećenja na pogonskom mehanizmu. Benzin ili motorno ulje lošijeg kvaliteta mogu oštetiti motor, zaptivne prstenove (karike), vodove i rezervoar goriva.

Benzin

Koristite samo **kvalitetan benzin** s oktanskim brojem od najmanje 90 ROZ – bezolovni ili sa olovom.

Benzin s udelom alkohola preko 10% može izazvati smetnje u radu motora sa ručno podesivim karburatorima i stoga se ne treba koristiti za rad takvih motora.

Motora sa sistemom M-Tronic postižu punu snagu sa benzinom s udelom alkohola do 25% (E25).

Motorno ulje

Ukoliko gorivo mešate sami, sme da se koristi samo ulje za dvotaktne motore STIHL ili drugo motorno ulje visokih performansi klase JASO FB, JASO FC, JASO FD, ISO-L-EGB, ISO-L-EGC ili ISO-L-EGD.

STIHL preporučuje upotrebu ulja za dvotaktne motore STIHL HP Ultra ili drugo motorno ulje visokih performansi i istog kvaliteta, da bi se održale granične vrednosti emisije izduvnih gasova u toku radnog veka mašine.

Odnos mešavine

kod motornog ulja za dvotaktne motore STIHL 1:50; 1:50 = 1 deo ulja + 50 delova benzina

Primeri

Količina benzina	Dvotaktno ulje STIHL 1:50	
Litara	Litara	(ml)
1	0,02	(20)
5	0,10	(100)
10	0,20	(200)
15	0,30	(300)
20	0,40	(400)
25	0,50	(500)

- u kanister dozvoljen za gorivo prvo sipajte motorno ulje, a zatim benzin i temeljno promešajte

Čuvanje mešavine goriva

Skladištenje samo u rezervoarima dozvoljenim za gorivo, na sigurnom, suvom i hladnom mestu, zaštićenom od svetlosti i sunca.

Mešavina goriva stari – mešajte samo količinu potrebnu za nekoliko nedelja. Mešavinu goriva ne skladištite duže od 30 dana. Pod dejstvom svetla, sunca, niskih ili visokih temperatura, mešavina goriva brže postaje neupotrebljiva.

Međutim, STIHL MotoMix može biti skladišten bez problema i do 2 godine.

- pre sipanja u rezervoar, snažno protresite kanistar sa mešavinom goriva

UPOZORENJE

U kanisteru može nastati pritisak – otvarajte oprezno.

- s vremena na vreme, temeljno očistite rezervoar i kanister za gorivo

Preostalo gorivo i tečnost koja je upotrebljena za čišćenje zbrinite prema propisima tako da ne ugrožavaju životnu sredinu!

Sipanje goriva



Priprema uređaja

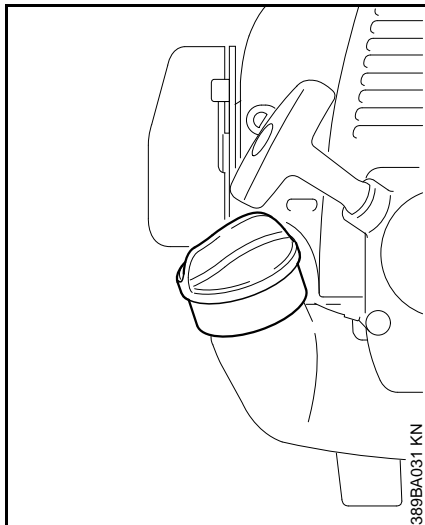

- pre sipanja goriva očistite čep rezervoara i okolinu, tako da prljavština ne pada u rezervoar
- uređaj namestite tako da čep rezervoara bude okrenut prema gore

Sipanje goriva

Nemojte prosipati gorivo i ne puniti rezervoar do vrha. STIHL preporučuje Sistem za sipanje goriva STIHL (poseban pribor).

UPOZORENJE

Posle sipanja goriva čep rezervoara zategnite rukom što je moguće čvršće.

Zamena usisne glave za gorivo

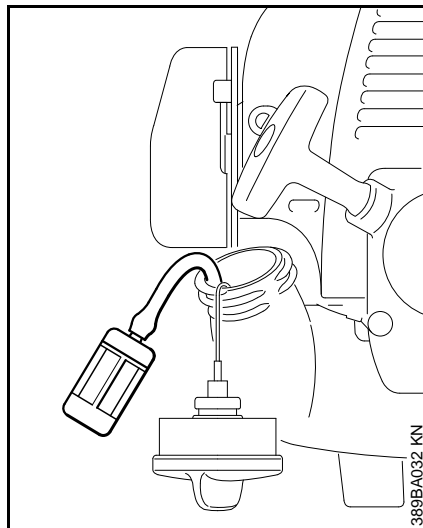

Usisnu glavu za gorivo zamenite jednom godišnje, pritom:

- otvorite čep rezervoara i ispraznite rezervoar za gorivo
- usisnu glavu za gorivo izvucite iz rezervoara kukom i skinite je sa creva

UPUTSTVO

Ne prelamajte crevo za gorivo – nemojte koristiti pomoćna sredstva sa oštrim ivicama.

- namestite novu usisnu glavu u crevo
- vratite usisnu glavu nazad u rezervoar
- sipajte gorivo u rezervoar i zatvorite čep rezervoara

Provera količine ulja

UPUTSTVO

Uvek kontrolišite količinu ulja u rezervoaru ulja za podmazivanje lanca i po potrebi dopunite!

Ulje za podmazivanje lanca

Za automatsko, stalno podmazivanje lanca testere i vodilice, koristite samo ekološko ulje za podmazivanje visokog kvaliteta – po mogućnosti biološki brzo razloživo ulje STIHL BioPlus.

UPUTSTVO

Bio-ulja za podmazivanje lanca moraju biti dovoljno otporna na starenje (na pr. STIHL BioPlus). Ulje sa nedovoljnom otpornošću na starenje se brzo pretvara u smolu. Posledica toga su čvrste naslage koje se teško otklanjaju, posebno u oblasti pogona lanca i na lancu testere, pa sve do blokiranja pumpe za ulje.

Radni vek lanca testere i vodilice u velikoj meri zavisi od kvaliteta ulja za podmazivanje – zato koristite samo specijalno ulje za podmazivanje lanca.

UPOZORENJE

Nemojte koristiti staro ulje! Duži i češći kontakt starog ulja i kože može izazvati rak kože; a pored toga, staro ulje je štetno za okolinu!

UPUTSTVO

Staro ulje nema potrebne osobine za podmazivanje i ono nije podesno za podmazivanje lanca.

Sipanje ulja za podmazivanje lanca



UPUTSTVO

Jedno punjenje rezervoara za ulje dovoljno je samo za pola punjenja rezervoara za gorivo – u toku rada redovno kontrolišite nivo ulja, rezervoar za ulje nikad ne praznite do kraja!

Priprema uređaja

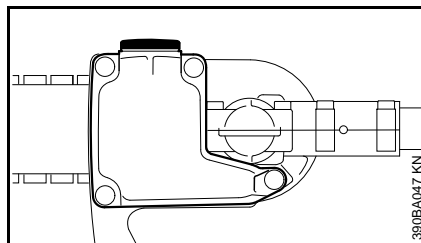

- temeljito očistite čep rezervoara i okolinu, tako da prljavština ne pada u rezervoar za ulje
- uređaj nameštite tako, da čep rezervoara bude okrenut prema gore

Otvaranje

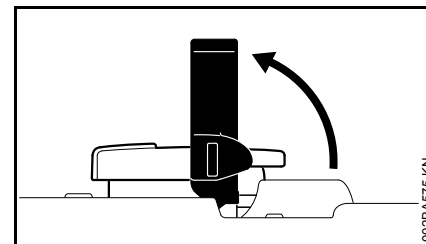

- rasklopite krilce

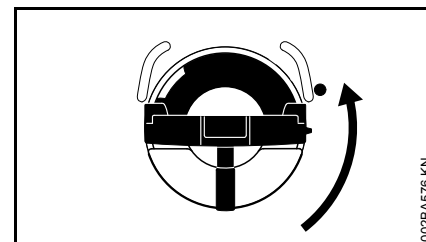

- okrenite čep rezervoara (oko 1/4 obrtaja)

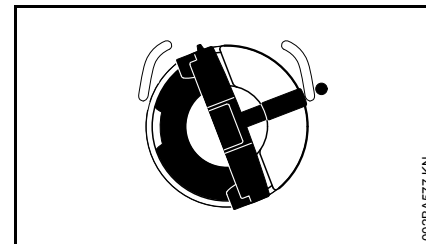

Oznake na čepu rezervoara i na rezervoaru za ulje moraju se poklapati



- skinite čep rezervoara

Sipanje ulja za podmazivanje lanca

- sipajte ulje za podmazivanje lanca

Nemojte prosipati ulje i ne punitre rezervoar do vrha.

STIHL preporučuje Sistem za sipanje ulja za podmazivanje lanca STIHL (poseban pribor).

Zatvaranje

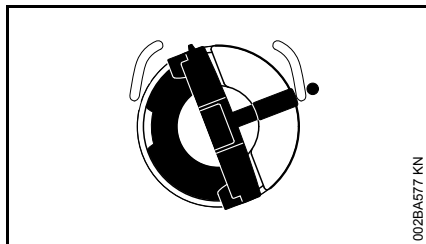

Krilce stoji vertikalno:

- postavite čep rezervoara – oznake na čepu rezervoara i na rezervoaru za ulje moraju se poklapati
- čep rezervoara pritisnite na dole do naleganja

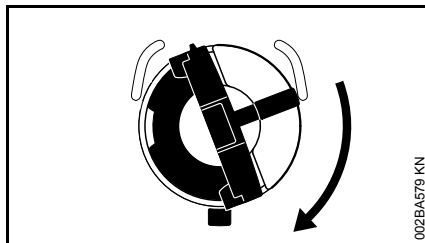

- čep rezervoara držite pritisnutim i okrenite ga na desno tako da se zabravi

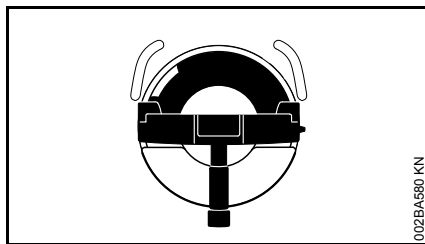

Tada se oznake na čepu rezervoara i na rezervoaru za ulje poklapaju

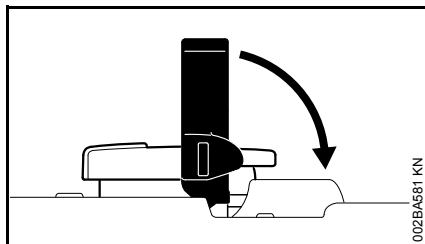

- zaklopite krilce

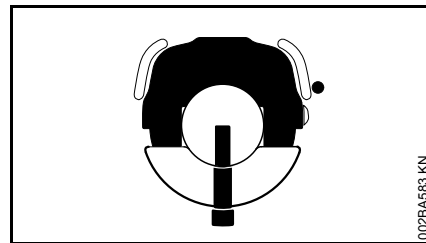

Čep rezervoara je zabavljen

Ako se količina ulja u rezervoaru za ulje ne smanjuje, moguće je da postoji smetnja u dotoku ulja za podmazivanje: Proverite podmazivanje lanca, očistite kanale za dotok ulja, eventualno, potražite pomoć specijalizovanog prodavca. STIHL preporučuje da radove na održavanju i popravke prepustite samo specijalizovanom prodavcu firme STIHL.

Kad čep rezervoara ne može da zabravi rezervoar za ulje

Donji deo čepa rezervoara je preokrenut u odnosu na gornji deo.

- skinite čep rezervoara sa rezervoara za ulje i pogledajte sa gornje strane

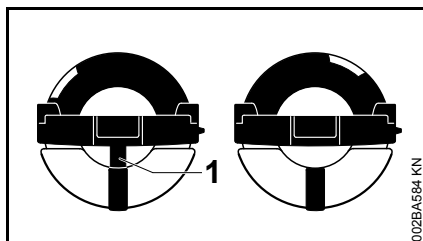

levo: donji deo čepa rezervoara je preokrenut – unutrašnja oznaka (1) se poklapa sa spoljašnjom oznakom

desno: donji deo čepa rezervoara je u ispravnom položaju – unutrašnja oznaka se nalazi ispod krilca. Ona se ne poklapa sa spoljašnjom oznakom

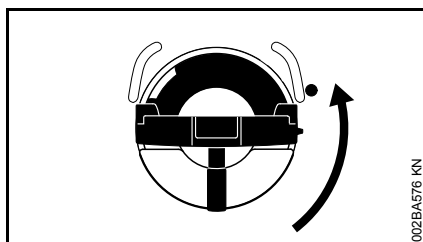

- namestite čep rezervoara i okrećite ga na levo tako da zahvati u ležište naglavka za sipanje
- okrećite čep rezervoara dalje na levo (oko 1/4 obrtaja) – time se donji deo čepa rezervoara okreće u ispravan položaj
- okrenite čep rezervoara na desno i zatvorite – pogledajte u poglavlju "Zatvaranje"

Provera podmazivanja lanca

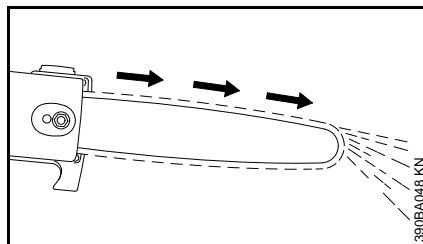

Lanac testere uvek mora da baca malo ulja.

UPUTSTVO

Nikada nemojte raditi bez podmazivanja lanca! Ako se lanac testere okreće na suvo, rezna garnitura biva nepopravljivo uništena već posle kratkog vremena. Pre početka rada uvek proverite podmazanost lanca testere i količinu ulja u rezervoaru.

Svakom novom lancu testere treba vreme razrađivanja od 2 do 3 minuta.

Posle razrađivanja proverite zategnutost lanca i ako je neophodno, popravite – pogledajte pod "Provera zategnutosti lanca testere".

Podešavanje teleskopskog tela

UPOZORENJE

Uvek s isključenim motorom i nameštenim štitnikom za lanac!

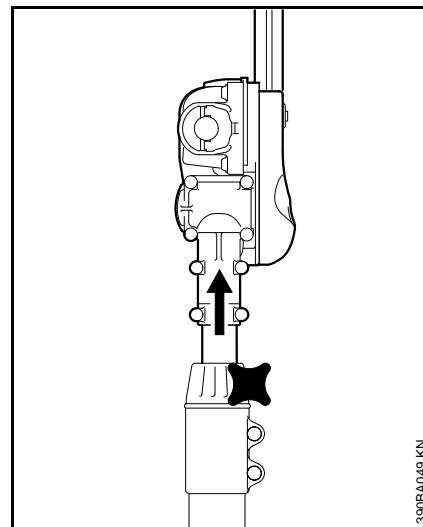

- otpustite zavrtnj
- namestite na željenu dužinu telo uređaja
- zategnite zavrtnj

Postavljanje kaiša za nošenje

Tip i izvedba kaiša za nošenje zavise od tržišta.

Kaiš za jedno rame

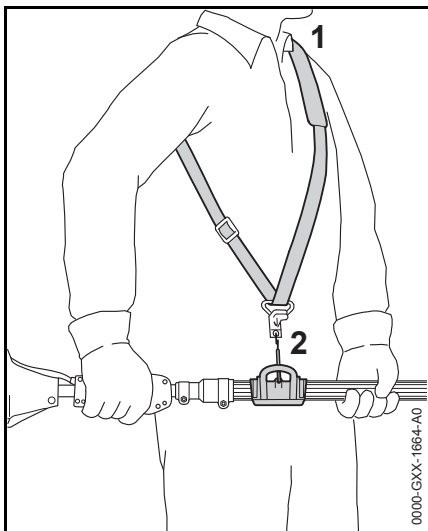

- namestite kaiš za jedno rame (1)
- podesite dužinu kaiša
- karabinska kuka (2) kod okačenog motornog uređaja mora ležati u visini desnog kuka

Sistem za nošenje na leđima

Sistem za nošenje na leđima

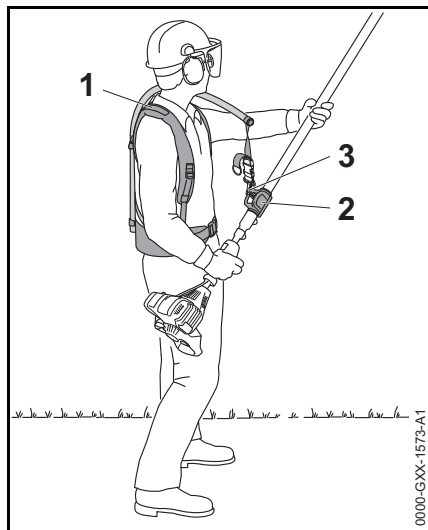

- sistem za nošenje na leđima (1) podesite i postavite – prema opisu u isporučenom priloženom listu
- karabinsku kuku (3) zakačite za stezaljku (2) na telu uređaja
- potkresivač grana za vreme rada pričvrstite na kaiš za nošenje

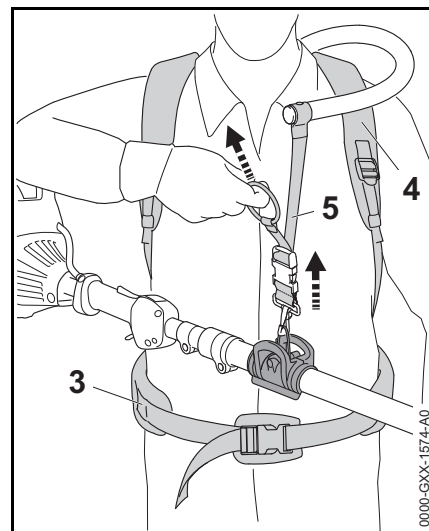

- podesite kaiš za kukove (3), oba kaiša za ramena (4) i kaiš za nošenje (5)

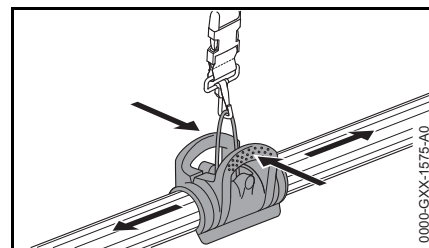

- stezaljku pritisnite i stezaljku pomerite na telu uređaja

Startovanje / gašenje motora

Komandni elementi

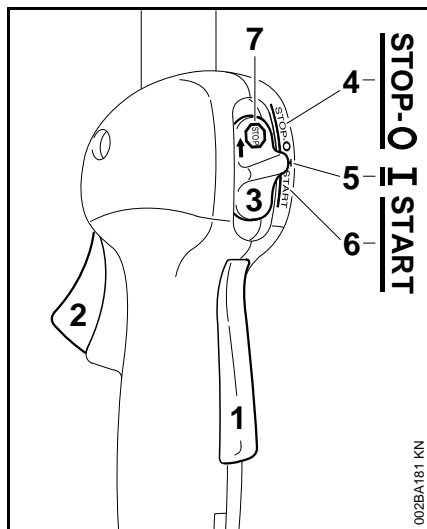



- 1 Blokada ručice gasa
- 2 Ručica gasa
- 3 Kombinovani preklopnik

Položaji kombinovanog preklopnika

- 4 **STOP-0** – motor isključen – paljenje je isključeno
- 5 **I** – pogon – motor radi ili može da se pokrene
- 6 **START** – startovanje – paljenje je uključeno – motor može da se pokrene



Simbol na kombinovanom preklopniku

- 7  – znak za zaustavljanje i strelica – da biste ugasili motor, kombinovani preklopnik gurnite u smeru strelice na znaku za zaustavljanje () na **STOP-0**

Startovanje

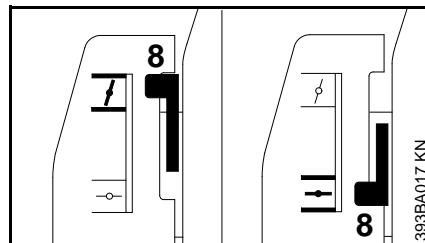
- pritisnite jedno za drugim blokadu ručice gasa i ručicu gasa
- obe ručice držite pritisnutim
- kombinovani preklopnik gurnite na **START** i takođe ga držite
- pustite jedno za drugim ručicu za gas, kombinovani preklopnik i blokadu ručice gasa = **položaj startnog gasa**



- Polugu startnog otvora leptira (8) namestite na  kod hladnog motora
-  kod toplog motora – takođe i ako je motor već radio, ali je još hladan

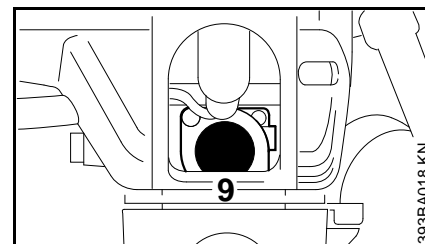

- mehur (9) ručne pumpe za gorivo pritisnite najmanje 5 puta – takođe i ako je mehur napunjen gorivom

Pokretanje

- skinite štitnik lanca – lanac ne sme dodirivati tlo niti bilo kakve predmete

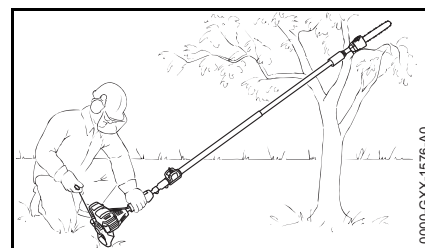

- uređaj položite na tlo tako da bude stabilan: Oslonac motora i kuka na tlu – ako je potrebno – kuka na višoj podlozi (na primer, račvanje grane, uzvišenje tla i sl.)

UPOZORENJE

U oblasti kretanja potkresivača grana ne sme se zadržavati nijedna druga osoba!

- zauzmite siguran položaj
- levom rukom na kućištu ventilatora pritisnite uređaj **čvrsto** na tlo – palac se nalazi ispod kućišta ventilatora



UPUTSTVO

Nemojte gaziti telo uređaja ili klečati na njemu! Telo uređaja može da ostane trajno iskrivljeno – oštećenja u teleskopskom telu uređaja.

Posle prvog paljenja

- polugu startnog otvora leptira postavite na 
- pokrećite dalje

Čim motor proradi

- kratko pritisnite ručicu gasa – kombinovani preklopnik skače u položaj za rad **I** – motor prelazi u prazan hod



UPOZORENJE

Kod ispravno podešenog karburatora, rezni alat se ne sme kretati pri praznom hodu motora.

Uređaj je spreman za rad.

Gašenje motora

- kombinovani preklopnik gurnite u pravcu strelice na znaku za zaustavljanje  na **STOP-0**

Na vrlo niskoj temperaturi

Posle paljenja motora:

- kratko pritisnite ručicu gasa = odbravljivanje **položaja startnog gasa** – kombinovani preklopnik skače u položaj za rad **I** – motor prelazi u prazan hod
- dodajte malo gasa
- pustite motor da se zagreje
- kombinovani preklopnik gurnite na **START**
- polugu startnog otvora leptira nameštite na  – takođe i kod hladnog motora
- ponovo pokrenite motor

Ako motor ne pali

Poluga startnog otvora leptira

Ako posle prvog paljenja motora poluga startnog otvora leptira nije pravovremeno postavljena na , onda je motor presisao.

- polugu startnog otvora leptira postavite na 
- kombinovani preklopnik, blokadu ručice gasa i ručicu gasa nameštite na **položaj startnog gasa**
- pokrenite motor – snažno povucite uže startera – može biti neophodno 10 do 20 povlačenja užeta

Ako motor ipak ne pali

- kombinovani preklopnik dovedite na položaj **STOP-0**
- odvijte svećicu – pogledajte pod "Svećica"
- osušite svećicu
- pritisnite do kraja ručicu gasa
- sistem za startovanje povucite više puta – radi provetravanja komore za sagorevanje
- ponovo zavijte svećicu – pogledajte pod "Svećica"

Podešenost sajle gasa

- proverite podešenost sajle gasa – pogledajte pod "Podešavanje sajle gasa"

Rezervoar je radom ispražnjen do kraja

- posle sipanja goriva pritisnite mehur ručne pumpe za gorivo najmanje 5 puta – takođe i ako je mehur napunjen gorivom
- u zavisnosti od temperature motora, nameštite polugu startnog otvora leptira
- ponovo startujte motor

Radne napomene

U prvo vreme rada

Fabrički nov uređaj do trećeg punjenja rezervoara nemojte pogoniti pod visokim brojem obrtaja bez opterećenja, da bi se u fazi razrađivanja motora izbegla dodatna opterećenja. Pokretni delovi se moraju međusobno prilagoditi u fazi razrađivanja – u pogonskom mehanizmu postoji visoki otpor trenja. Motor dostiže svoju maksimalnu snagu posle vremena rada od 5 do 15 punjenja rezervoara.

Za vreme rada



UPUTSTVO

Ne podešavajte karburator posnije da bi se postigla navodno veća snaga – moguća su oštećenja na motoru – pogledajte pod "Podešavanje karburatora".

Češće kontrolišite zategnutost lanca

Novi lanac testere mora biti dotezan češće nego lanac koji se koristi već duže vremena.

U hladnom stanju

Lanac testere mora da naleže na donju stranu vodilice, ali još uvek mora biti moguće povlačenje lanca rukom preko vodilice. Ako je potrebno, dotegnite lanac testere – pogledajte pod "Zatezanje lanca testere".

Na radnoj temperaturi

Lanac testere se širi i počinje da visi. Pogonske karike na donjoj strani vodilice ne smeju istupati iz žleba – u suprotnom, lanac testere može da iskoči. Dotegnite lanac testere – pogledajte pod "Zatezanje lanca testere".



UPUTSTVO

Prilikom hlađenja lanac testere se skuplja. Neotpušteni lanac može da ošteti vratilo prenosa i ležište.

Posle dužeg rada pod punim opterećenjem

Pustite motor da radi u praznom hodu još kratko vreme, dok veća toplota ne bude odvedena strujom rashladnog vazduha, tako da konstrukcioni delovi na pogonskom mehanizmu (mehanizam za paljenje, karburator) ne budu ekstremno opterećeni akumuliranjem toplote.

Posle rada

- otpustite lanac ako je u toku rada bio zatezan na radnoj temperaturi



UPUTSTVO

Posle rada obavezno otpustite lanac testere! Prilikom hlađenja lanac testere se skuplja. Neotpušteni lanac može da ošteti vratilo prenosa i ležište.

Kod kratkotrajnog mirovanja

Namestite štitnik za lanac i pustite motor da se ohladi. Uređaj sa napunjenim rezervoarom za gorivo čuvajte na suvom mestu do sledeće upotrebe, nikad u blizini zapaljivih materija.

Kod dužeg mirovanja

pogledajte pod "Čuvanje uređaja"

Održavanje vodilice

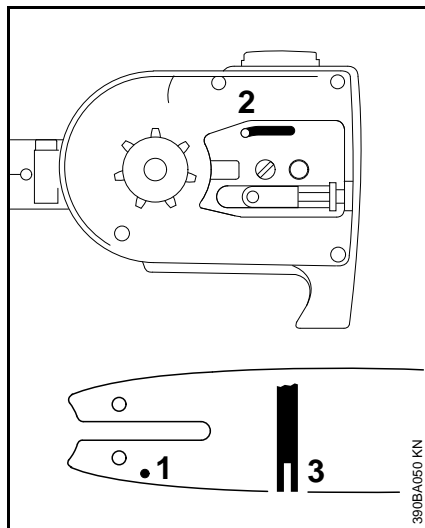

- preokrenite vodilicu – posle svakog oštrenja lanca i posle svake zamene lanca – radi izbegavanja jednostranog trošenja, posebno na okretnici i na donjoj strani
- redovno čistite otvor za dotok ulja (1), kanal za odliv ulja (2) i žleb vodilice (3)
- izmerite dubinu žleba – palicom za merenje na šablonu za turpiju (poseban pribor) – u oblasti gde je istrošenost putanje najveća

Tip lanca	Podela lanca	Minimalna dubina žleba
Picco	3/8" P	5,0 mm

Ako žleb nije dubok najmanje toliko:

- zamenite vodilicu

U suprotnom, pogonske karike stružu dno žleba – podnožje zubaca i spojne karike ne leže na putanji vodilice.

Čišćenje filtera za vazduh

Prijavi filteri za vazduh smanjuju snagu motora, povećavaju potrošnju goriva i otežavaju paljenje.

Motorni uređaji mogu biti serijski opremljeni različitim poklopcima filtera.

Ako snaga motora osetno opadne

- namestite polugu startnog otvora leptira na 

Na zabavljenom poklopcu filtera

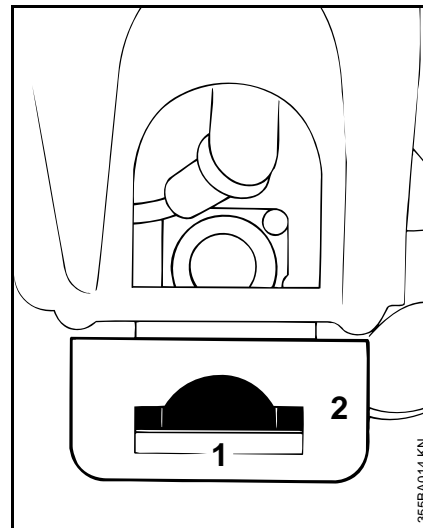

- jezičak (1) pritisnite i poklopac filtera (2) izvucite okretanjem na stranu

Na zašrafljenom poklopcu filtera

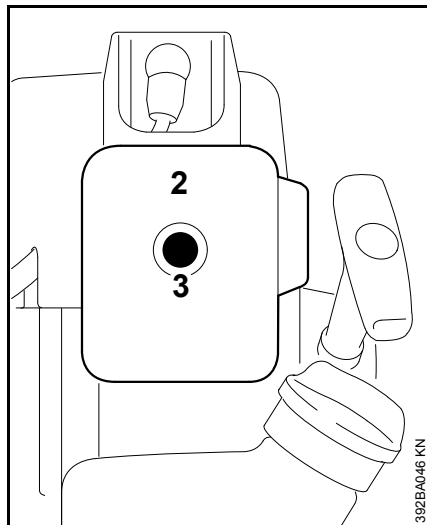

- zavrtanj (3) otpustite i poklopac filtera (2) skinite

Kod obe izvedbe

- očistite okolinu filtera od grube prljavštine
- skinite suđerasti i filcni filter
- suđerasti filter operite u čistoj, nezapaljivoj tečnosti za čišćenje (na pr. u toploj vodi sa sapunicom) i zatim ga osušite
- filcni filter zamenite – nemojte ga prati! – privremeno možete istresti ili izduvati filter

Oštećene delove zamenite!

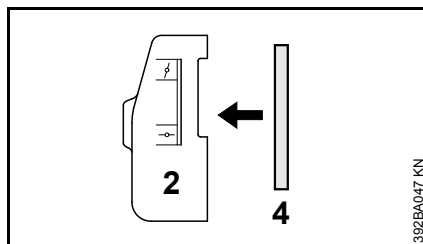

- suđerasti filter (4) namestite u poklopac filtera (2)

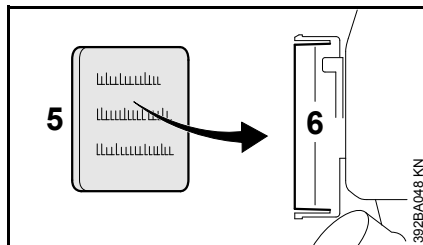

- filcni filter (5) sa natpisom prema unutra stavite u kućište filtera (6)
- postavite poklopac filtera
- poklopac filtera zaboravite, odnosno zategnite zavrtanj u poklopcu filtera

Podešavanje karburatora

Karburator je fabrički standardno podešen.

Ovo podešavanje karburatora je usklađeno tako, da motor u svim radnim stanjima dobija optimalnu mešavinu goriva i vazduha.

Korekcije na glavnom regulacionom zavrtanju kod ovog karburatora mogu da se prave samo u uskim granicama.

Standardno podešavanje

- ugasiite motor
- proverite zategnutost lanca
- proverite filter za vazduh – po potrebi očistite ili zamenite
- proverite podešenost sajle gasa – po potrebi podesite – pogledajte pod "Podešavanje sajle gasa"

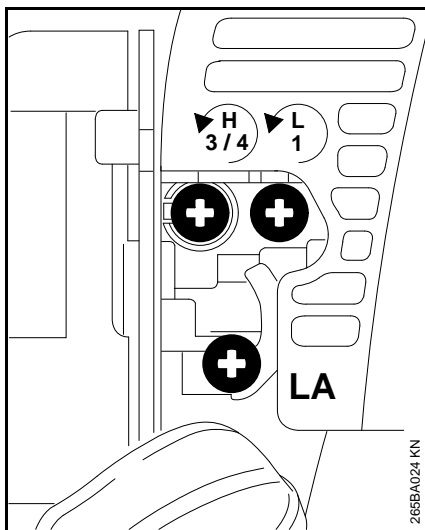

- glavni regulacioni zavrtnj (H) okrenite na levo do graničnika – maks. 3/4 obrtaja
- zavrtnj za regulaciju praznog hoda (L) pažljivo zavijte na desno do zaustavljanja, zatim ga okrenite 1 obrtaj na levo
- startujte motor i sačekajte da se zagreje
- zavrtnjem za minimalni otvor leptira (LA) podesite prazan hod tako da se lanac ne kreće

Fino podešavanje

Ako snaga motora nije zadovoljavajuća kod upotrebe na planinama ili na nivou mora, možda je neophodna neznatna korekcija podešenosti glavnog regulacionog zavrtnja (H).

Orijentaciona vrednost

glavni regulacioni zavrtnj (H) okrenite otprilike 1/4 obrtaja na svakih 1000 m (3300 ft) visinske razlike

Uslovi za podešavanje

- izvršite standardno podešavanje
- ostavite motor da se zagreje otprilike 5 min
- dajte pun gas

U planinama

- glavni regulacioni zavrtnj (H) okrećite na desno (posnije) sve dok se broj obrtaja više ne povećava – maks. do graničnika

Na nivou mora

- glavni regulacioni zavrtnj (H) okrećite na levo (masnije) sve dok se broj obrtaja više ne povećava – maks. do graničnika

Moguće je da najveći broj obrtaja bude dostignut već kod standardnog podešavanja.

Podešavanje praznog hoda

Posle svake korekcije na zavrtnju za regulaciju praznog hoda (L), najčešće je neophodna i promena na zavrtnju za minimalni otvor leptira (LA).

- ostavite motor da se zagreje otprilike 5 min

Motor se gasi u praznom hodu

- zavrtnj za minimalni otvor leptira (LA) okrećite polako na desno, tako da motor proradi ravnomerno – lanac se ne sme kretati

Lanac se kreće u praznom hodu

- zavrtnj za minimalni otvor leptira (LA) okrećite na levo tako da se lanac zaustavi, a zatim ga okrenite 1/2 do 1 obrtaja dalje u istom smeru



UPOZORENJE

Ako posle izvršenog podešavanja lanac ne miruje u praznom hodu, dajte motorni uređaj na popravku specijalizovanom prodavcu.

Broj obrtaja u praznom hodu je neravnomeran, motor se gasi i pored korekcije LA-podešavanja, loše ubrzanje

Podešavanje praznog hoda je previše posno:

- zavrtnj za regulaciju praznog hoda (L) okrećite na levo (oko 1/4 obrtaja), tako da motor proradi ravnomerno i sa dobrim ubrzanjem

Broj obrtaja u praznom hodu neravnomeran

Podešavanje praznog hoda je previše masno:

- zavrtnj za regulaciju praznog hoda (L) okrećite na desno (oko 1/4 obrtaja), tako da motor proradi ravnomerno i sa dobrim ubrzanjem

Svećica

- kod nedovoljne snage motora, lošeg startovanja ili smetnji u praznom hodu, prvo proverite svećicu
- posle oko 100 radnih časova zamenite svećicu – kod jako izgorelih elektroda i ranije – koristite samo svećice koje je dozvolio STIHL, sa prigušivanjem radio smetnji – pogledajte poglavlje "Tehnički podaci"

Demontaža svećice

- kombinovani preklopnik gurnite na **STOP-0**

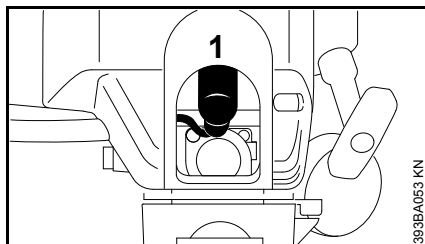

- izvucite utikač svećice (1)
- odvijte svećicu

Provera svećice

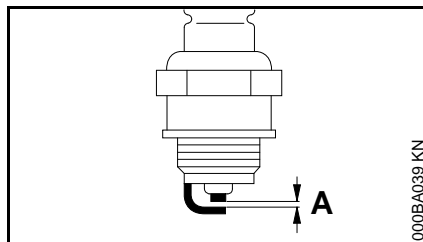

- prljavu svećicu očistite
- proverite odstojanje elektroda (A) i po potrebi ga podesite, vrednost odstojanja – pogledajte pod "Tehnički podaci"
- odstranite uzroke zaprljanosti svećice

Mogući uzroci su:

- previše motornog ulja u gorivu
- zaprljani filter za vazduh
- nepovoljni radni uslovi

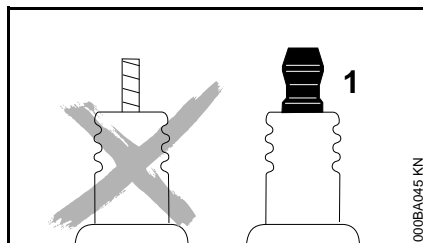

! UPOZORENJE

Ako priključna navrtka (1) nije zategnuta ili nedostaje, moguća je pojava iskrenja. Rad u lakozapaljivoj ili eksplozivnoj sredini može da izazove požare i

eksplozije. Osobe mogu biti teško povređene, a moguće su i materijalne štete.

- koristite svećice sa zaštitom od radio smetnji i sa zategnutom priključnom navrtkom

Montaža svećice

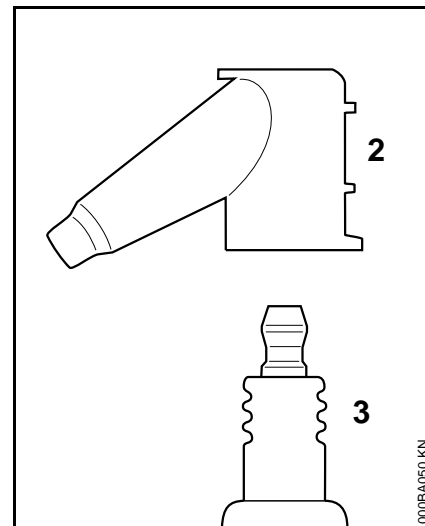

- svećicu (3) zavijte i utikač za svećicu (2) čvrsto pritisnite na svećicu (3)

Čuvanje uređaja

Kod radnih pauza dužih od oko 3 meseca

- ispraznite i očistite rezervoar za gorivo na dobro provetrenom mestu
- propisno zbrinite gorivo, tako da ne ugrožava životnu okolinu
- karburator ispraznite radom – inače se mogu slepiti membrane u karburatoru
- skinite lanac testere i vodilicu, očistite ih i isprskajte zaštitnim uljem
- temeljno očistite uređaj, posebno rebra cilindra i filter za vazduh
- kod upotrebe biološkog ulja za podmazivanje lanca (na pr. STIHL BioPlus) sasvim napunite rezervoar ulja za podmazivanje
- čuvajte uređaj na suvom i sigurnom mestu. Zaštitite uređaj od neovlašćene upotrebe (na pr. od strane dece)

Provera i zamena lančanika

- skinite poklopac lančanika, lanac testere i vodilicu

Zamena starog lančanika novim

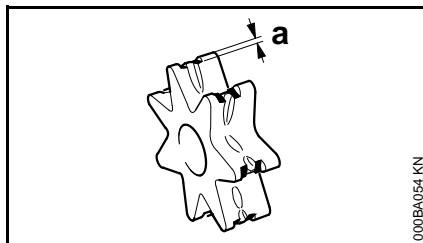

- kada se istroše dva lanca testere ili ranije
- ako su tragovi urezivanja (a) dublji od 0,5 mm – u suprotnom, skraćuje se radni vek lanca testere – radi provere koristite šablon za proveru (poseban pribor)

Lančanik se šteti kada se naizmenično koriste dva lanca testere.

STIHL preporučuje korišćenje originalnih lančanika STIHL.

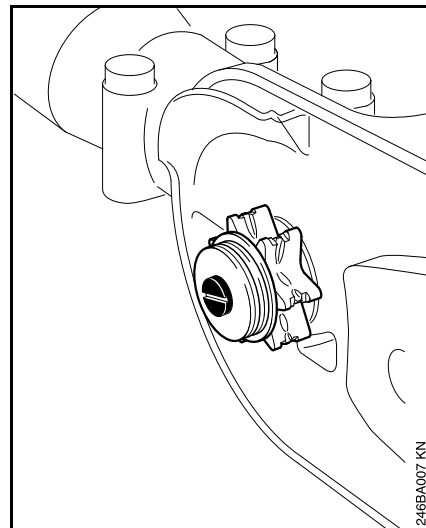

Lančanik se pogoni preko jedne klizne spojnice. Zamenu lančanika mora obaviti specijalizovani prodavac.

STIHL preporučuje da radove na održavanju i popravkama prepustite samo specijalizovanom prodavcu firme STIHL.

Oštrenje i održavanje lanca testere

Testerisanje bez napora sa ispravno naoštrenim lancem testere

Besprekorno naoštreni lanac testere lako uranja u drvo već kod male sile pritiska.

Nemojte raditi sa tupim ili oštećenim lancem testere – ovo vodi ka jakom telesnom naprezanju, opterećenju od vibracija, nezadovoljavajućem rezultatu rezanja i velikom habanju.

- očistite lanac testere
- proverite lanac testere u smislu mogućih naprslina ili oštećenih nitni
- zamenite oštećene ili istrošene delove lanca i prilagodite nove delove starim, prema obliku i stepenu istrošenosti – adekvatno ih obradite

Lanci za testere od tvrdog metala (Duro) posebno su otporni na habanje. Za optimalnu naoštrenost lanca, STIHL preporučuje specijalizovanog prodavca STIHL.

! UPOZORENJE

Obavezno se pridržavajte uglova i mera navedenih u nastavku. Pogrešno naoštreni lanac testere – a posebno previše nizak dubinski graničnik – može povećati sklonost potkresivača grana ka povratnom udarcu – **opasnost od povreda!**

Lanac testere ne može biti blokiran na vodilici. Zato se preporučuje skidanje lanca testere i njegovo oštrenje fiksnim uređajem za oštrenje (FG 2, HOS, USG).

Podela lanca

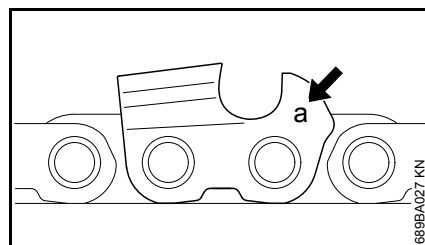

Oznaka (a) za podelu lanca utisnuta je na svakom reznom zupcu u oblasti dubinskog graničnika.

Oznaka (a)	Podela lanca	
	cola	mm
7	1/4 P	6,35
1 ili 1/4	1/4	6,35
6, P ili PM	3/8 P	9,32
2 ili 325	0.325	8,25
3 ili 3/8	3/8	9,32

Prečnik turpije se određuje prema podeli lanca – pogledajte tabelu "Alati za oštrenje".

Uglovi reznih zubaca moraju ostati isti posle oštrenja.

Ugao oštrenja i ugao bočne ploče

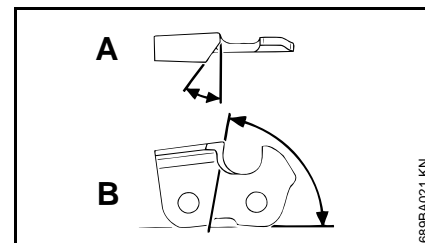

A Ugao oštrenja

Ugao oštrenja za lance za testere STIHL iznosi 30°. Izuzetak su lanci testere za uzdužni rez sa uglom oštrenja od 10°. Lanci testere za uzdužni rez imaju "X" u oznaci.

B Ugao bočne ploče

Upotrebom propisanih držača za turpiju i turpija sa propisanim prečnikom, ispravan ugao bočne ploče dobija se automatski.

Forme zubaca	Ugao (°)	
	A	B
Micro = poludletasti zubac, na pr. 63 PM3, 26 RM3, 71 PM3	30	75
Super = dletasti zubac, na pr. 63 PS3, 26 RS, 36 RS3	30	60
Lanac testere za uzdužni rez, na pr. 63 PMX, 36 RMX	10	75

Uglovi moraju biti isti kod svih zubaca lanca testere. Kod različitih uglova: grubo i neravnomerno kretanje lanca, pojačano habanje, pa sve do kidanja lanca.

Držač za turpije

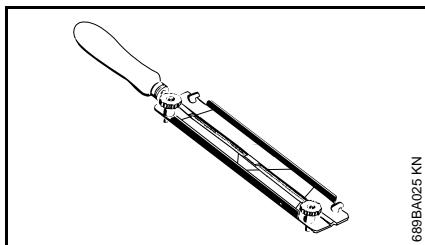

● Koristite držač za turpije

Ručno oštrenje lanca testere samo pomoću držača za turpije (poseban pribor, pogledajte tabelu "Alati za oštrenje"). Držači turpija imaju oznake za uglove oštrenja.

Koristite samo specijalne turpije za oštrenje lanca testere! Druge turpije nisu podesne zbog oblika i strukture.

Za kontrolu ugla

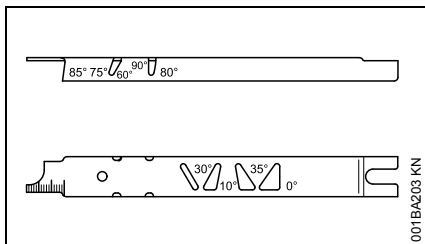

Šablon za turpiju STIHL (poseban pribor, pogledajte tabelu "Alati za oštrenje") – univerzalni alat za kontrolu ugla oštrenja i ugla bočne ploče, za odstojanje dubinskog graničnika, za dužinu zubaca, za dubinu žleba i za čišćenje žleba i otvora za dotok ulja.

Ispravno oštrenje

- izbor alata za oštrenje prema podeli lanca
- kod upotrebe uređaja FG 2, HOS i USG: skinite lanac testere i naoštrite ga prema uputstvu za upotrebu uređaja
- ako je potrebno, zategnite vodicu
- oštrite često, skidajte malo – za jednostavno dooštravanje najčešće je dovoljno izvesti dva do tri poteza turpijom

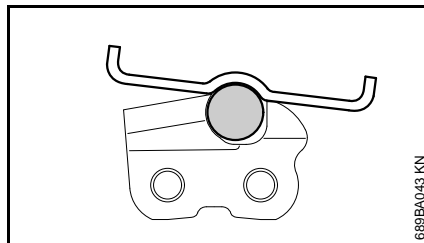
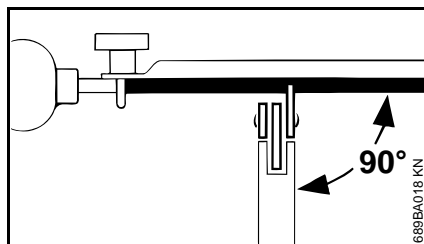

- vođenje turpije: **vodoravno** (pod pravim uglom u odnosu na bok vodicice) i odgovarajuće zadatim uglovima – prema oznakama na držaču turpije – namestite držač turpije na krov zuba i na dubinski graničnik
- vodite turpiju samo od unutra ka spolja

- turpija zahvata samo pri kretanju napred – podignite turpiju kod vraćanja nazad
 - ne turpijajte spojne i pogonske karike lanca
 - zakrenite turpiju pomalo na ravnomernim odstojanjima, da bi se sprečilo jednostrano habanje
 - uklonite strugotine komadom tvrdog drveta
 - proverite ugao šablonom za turpije
- Svi rezni zupci moraju biti iste dužine.

Kod različitih dužina zubaca, različite su i visine zubaca, što dovodi do grubog kretanja lanca testere i do naprsina na lancu.

- turpijanjem prilagodite dužine svih reznih zubaca dužini najkraćeg reznog zupca – najbolje je da to uradi specijalizovani prodavac, električnim uređajem za oštrenje

Odstojanje dubinskog graničnika

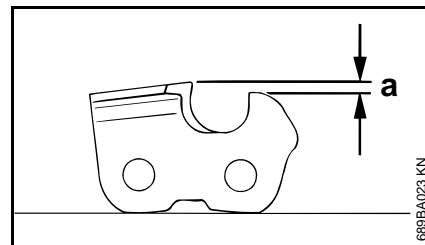

Dubinski graničnik određuje dubinu prodiranja u drvo, a time i debljinu opiljka.

- a** potrebno odstojanje između dubinskog graničnika i rezne ivice

Kod rezanja mekog drveta van perioda mrazeva, odstojanje može biti veće do 0,2 mm (0,008").

Podela lanca	Dubinski graničnik	Odstojanje (a)	
cola	(mm)	mm	(cola)
1/4 P	(6,35)	0,45	(0.018)
1/4	(6,35)	0,65	(0.026)
3/8 P	(9,32)	0,65	(0.026)
0.325	(8,25)	0,65	(0.026)
3/8	(9,32)	0,65	(0.026)

Naknadno turpijanje dubinskog graničnika

Odstojanje dubinskog graničnika se smanjuje prilikom oštrenja reznog zupca.

- proverite odstojanje dubinskog graničnika posle svakog oštrenja

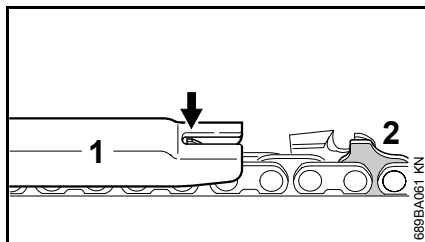

- na lanac testere namestite šablon za turpiju (1) koji odgovara podeli lanca i pritisnite ga uz rezni zubac koji treba proveriti – ako visina dubinskog graničnika prevazilazi šablon za turpiju, obradite dubinski graničnik naknadno

Lanci testere sa pogonskim karikama sa ispučenjem (2) – gornji deo pogonske karike sa ispučenjem (2) (sa servisnom oznakom) istovremeno biva obrađen sa dubinskim graničnikom reznog zupca.

! UPOZORENJE

Ostali deo pogonske karike sa ispučenjima ne sme se obrađivati, u suprotnom, povećanje sklonosti uređaja ka povratnom udarcu.

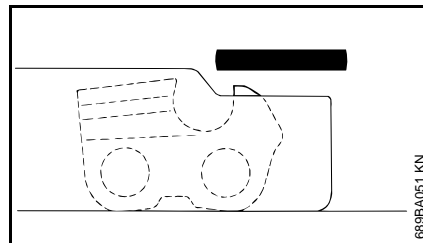

- obradite dubinski graničnik tako da bude u istoj liniji sa šablonom za turpije

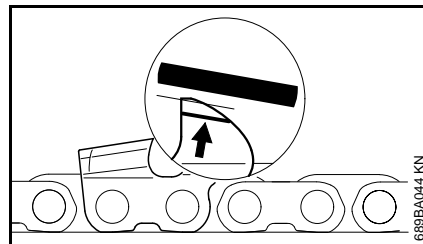

- konačno, obradite dubinski graničnik turpijom iskosa i paralelno sa servisnom oznakom (vidi strelicu) – pritom ne smanjujte dalje najvišu tačku dubinskog graničnika

! UPOZORENJE

Previše niski dubinski graničnici povećavaju sklonost uređaja ka povratnom udarcu.

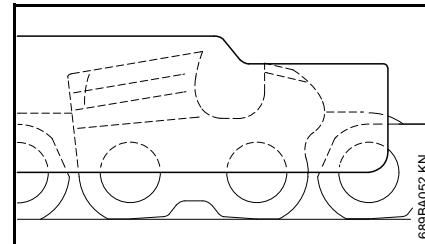

- postavite šablon za turpiju na lanac testere – najviša tačka dubinskog graničnika mora da bude u istoj liniji sa šablonom za turpije
- posle oštrenja temeljno očistite lanac testere, uklonite zalepljene strugotine i prah od turpijanja – dobro podmažite lanac testere
- kod dužih prekida rada, očistite lanac testere i čuvajte ga podmazanim

Alati za oštrenje (poseban pribor)

Podela lanca		Okrugla turpija Ø		Okrugla turpija	Držać za turpije	Šablon za turpijanje	Pljosnata turpija	Komplet za oštrenje ¹⁾
cola	(mm)	mm	(cola)	Broj dela	Broj dela	Broj dela	Broj dela	Broj dela
1/4 P	(6,35)	3,2	(1/8)	5605 771 3206	5605 750 4300	0000 893 4005	0814 252 3356	5605 007 1000
1/4	(6,35)	4,0	(5/32)	5605 772 4006	5605 750 4327	1110 893 4000	0814 252 3356	5605 007 1027
3/8 P	(9,32)	4,0	(5/32)	5605 772 4006	5605 750 4327	1110 893 4000	0814 252 3356	5605 007 1027
0.325	(8,25)	4,8	(3/16)	5605 772 4806	5605 750 4328	1110 893 4000	0814 252 3356	5605 007 1028
3/8	(9,32)	5,2	(13/64)	5605 772 5206	5605 750 4329	1110 893 4000	0814 252 3356	5605 007 1029

¹⁾ sastoji se od držača za turpije sa okruglom turpijom, od pljosnate turpije i šablona za turpije

Napomene za održavanje i negu

Podaci se odnose na normalne uslove primene. Kod otežanih uslova (puno prašine itd.) i dužih svakodnevnih radnih vremena, odgovarajuće skratite navedene intervale.		pre početka rada	posle obavljenog rada, odn. svakodnevno	posle svakog punjenja rezervoara	nedeljno	mesečno	godišnje	kod smetnji	kod oštećenja	po potrebi
Kompletna mašina	vizuelna provera (stanje, zaptivenost)	X		X						
	čišćenje		X							
Komandna ručica	provera funkcionalnosti	X		X						
Filter za vazduh	čišćenje							X		X
	zamena								X	
Ručna pumpa za gorivo (ako postoji)	provera	X								
	remont kod specijalizovanog prodavca ¹⁾								X	
Usisna glava u rezervoaru za gorivo	provera							X		
	zamena						X			X
Rezervoar za gorivo	čišćenje							X		X
Karburator	provera praznog hoda, lanac testere se ne sme kretati	X		X						
	podešavanje praznog hoda									X
Svećica	podešavanje odstojanja elektroda							X		
	zamena na svakih 100 radnih sati									
Rebra cilindra	čišćenje				X					
Dostupni zavrtnji i navrtke (osim zavrtnja za podešavanje)	dotezanje									X
Antivibracioni elementi	provera	X						X		X
	zamena kod specijalizovanog prodavca ¹⁾								X	
Podmazivanje lanca	provera	X								
Lanac testere	provera, pazite i na naoštrenost	X		X						
	provera zategnutosti lanca	X		X						
	oštrjenje									X

Podaci se odnose na normalne uslove primene. Kod otežanih uslova (puno prašine itd.) i dužih svakodnevnih radnih vremena, odgovarajuće skratite navedene intervale.		pre početka rada	posle obavljenog rada, odn. svakodnevno	posle svakog punjenja rezervoara	nedeljno	mesečno	godišnje	kod smetnji	kod oštećenja	po potrebi
Vodilica	provera (istrošenost, oštećenja)	X								
	čišćenje i promena strane				X			X		
	uklonite vlakna				X					
	zamena								X	X
Lančanic	provera				X					
	zamena kod specijalizovanog prodavca ¹⁾									X
Sigurnosne nalepnice	zamena								X	

¹⁾ STIHL preporučuje specijalizovane prodavce firme STIHL

Svesti habanje na minimum i izbeći oštećenja

Pridržavanje odrednica ovog uputstva za upotrebu sprečava prekomerno habanje i oštećenja na utražaju.

Upotreba, održavanje i skladištenje uređaja moraju se sprovesti tako brižno, kao što je opisano u ovom uputstvu za upotrebu.

Za sva oštećenja koja su prouzrokovana nepridržavanjem sigurnosnih napomena, kao i napomena za opsluživanje i održavanje, odgovoran je sam korisnik. Ovo posebno važi za:

- promene na proizvodu koje nije odobrio STIHL
- upotrebu alata ili pribora, koji nisu dopušteni za uređaj, nisu pogodni ili su lošeg kvaliteta
- nenamensku upotrebu uređaja
- upotrebu uređaja kod sportskih ili takmičarskih priredbi
- posledične štete zbog daljeg korišćenja uređaja sa neispravnim sastavnim delovima

Radovi na održavanju

Svi radovi navedeni u poglavlju "Napomene za održavanje i negu" moraju se redovno sprovesti. Ukoliko sam korisnik ne može sprovesti ove radove na održavanju, treba ih naložiti specijalizovanom prodavcu.

STIHL preporučuje da radove na održavanju i popravkama prepustite samo specijalizovanom prodavcu

STIHL. Specijalizovanim prodavcima STIHL se redovno nude kursevi i pružaju im se tehničke informacije.

Ako se ovi radovi propuste ili nestručno izvedu, mogu nastati oštećenja za koje je odgovoran sam korisnik. Tu spadaju između ostalog:

- oštećenja na pogonskom mehanizmu, kao posledica nepravovremenog ili nedovoljno sprovedenog održavanja (na pr. filteri za vazduh i gorivo), pogrešnog podešavanja karburatora ili nedovoljnog čišćenja sistema za hlađenje (usisni prorezi, rebra cilindra)
- oštećenja od korozije i druge posledične štete zbog neprikladnog skladištenja
- oštećenja na uređaju kao posledica upotrebe rezervnih delova lošeg kvaliteta

Potrošni delovi

Neki delovi motornog uređaja podležu normalnom habanju i pored namenske upotrebe i moraju se prema načinu i trajanju korišćenja pravovremeno zameniti. Tu spadaju između ostalog:

- lanac testere, vodilica
- pogonski delovi (centrifugalna spojnica, doboš spojnice, lančanik)
- filteri (za vazduh, ulje, gorivo)
- mehanizam za pokretanje
- svećica
- prigušni elementi antivibracionog sistema

Važni sastavni delovi

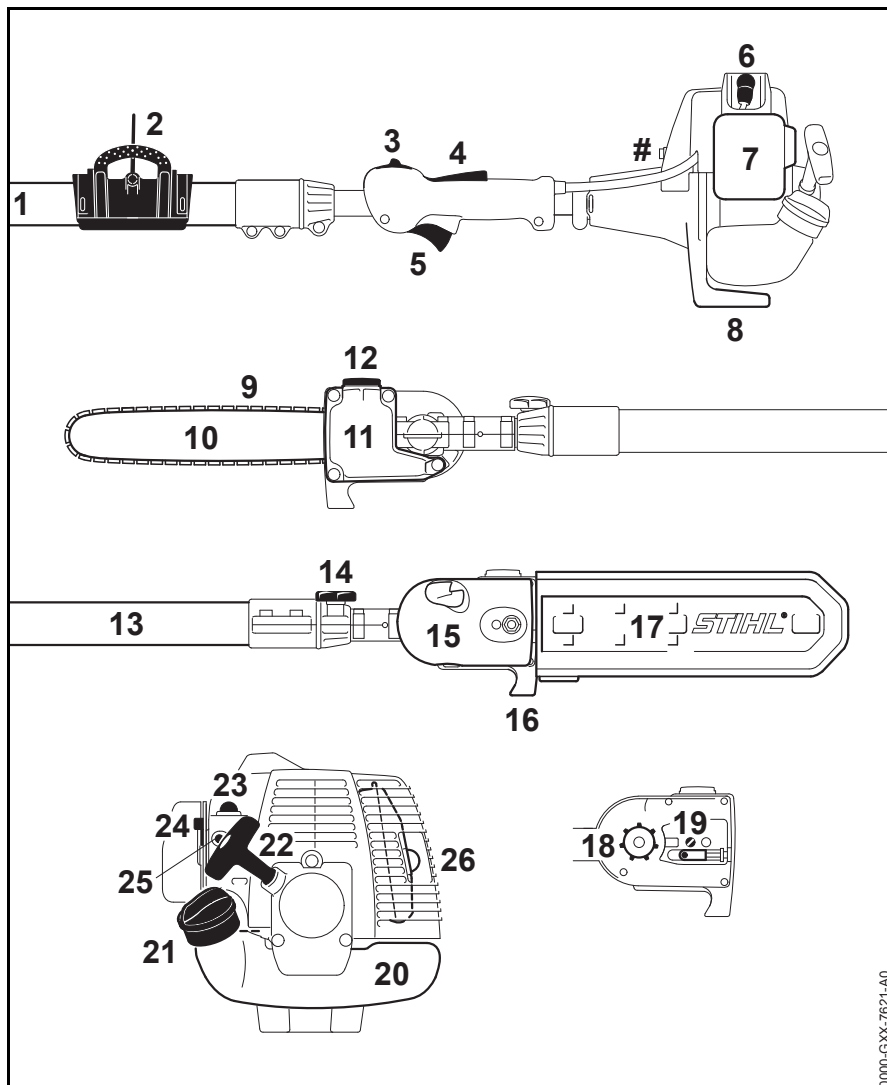

- 1 Teleskopsko telo
 - 2 Stezaljka
 - 3 Kombinovani preklopnik
 - 4 Blokada ručice gasa
 - 5 Ručica gasa
 - 6 Utikač svećice
 - 7 Poklopac filtera za vazduh
 - 8 Oslonac uređaja
 - 9 Lanac testere Oilomatic
 - 10 Vodilica
 - 11 Rezervoar za ulje
 - 12 Čep rezervoara za ulje
 - 13 Teleskopsko telo
 - 14 Stezni zavrtnaj
 - 15 Poklopac lančanika
 - 16 Kuka
 - 17 Štitnik lanca
 - 18 Lančanik
 - 19 Mehanizam za zatezanje lanca
 - 20 Rezervoar za gorivo
 - 21 Čep rezervoara
 - 22 Ručica startera
 - 23 Ručna pumpa za gorivo
 - 24 Poluga startnog otvora leptira
 - 25 Zavrtnji za podešavanje karburatora
 - 26 Prigušivač buke (u zavisnosti od tržišta, sa rešetkastim hvatačem varnica)
- # Broj mašine

0000-GXX-7621-A0

Tehnički podaci

Pogonski mehanizam

Jednocilindarski dvotaktni motor STIHL

Radna zapremina:	25,4 cm ³
Unutrašnji prečnik cilindra:	34 mm
Radni hod klipa:	28 mm
Snaga prema ISO 8893:	0,95 kW (1,3 KS) pri 8500 1/min
Broj obrtaja ograničenja:	10500 1/min
Broj obrtaja u praznom hodu:	2800 1/min
Maks. broj obrtaja izlaznog vratila (lančanik):	8290 1/min

Sistem za paljenje

Elektronski upravljani magnetni upaljač

Svećica (sa odstranjenim radio smetnjama):	NGK BPMR 7 A
Odstojanje elektroda:	0,5 mm

Sistem za gorivo

Membranski karburator neosetljiv na položaj, sa integrisanom pumpom za gorivo

Zapremina rezervoara za gorivo: 440 cm³ (0,44 l)

Podmazivanje lanca

Potpuno automatska pumpa za ulje sa rotacionim klipom, zavisna od broja obrtaja

Zapremina rezervoara za ulje: 220 cm³ (0,22 l)

Težina

bez goriva, bez rezne garniture

HT 75: 8,0 kg

Rezna garnitura

Faktička dužina reza može biti manja od navedene dužine reza.

Vodilica Rollomatic E Mini

Dužina reza:	30 cm
Podela:	3/8" P (9,32 mm)
Širina žleba:	1,1 mm

Vodilice Rollomatic E Mini Light

Dužina reza:	25, 30 cm
Podela:	3/8" P (9,32 mm)
Širina žleba:	1,1 mm

Lanac testere 3/8" P

Picco Micro Mini 3 (61 PMM3) tip 3610	
Podela:	3/8" P (9,32 mm)
Debljina pogonske karike:	1,1 mm

Lančanik

6-zubni za 3/8" P
7-zubni za 3/8" P

Vrednosti zvuka i vibracija

Za utvrđivanje vrednosti zvuka i vibracija, u istom odnosu se u obzir uzimaju prazan hod i najviši nominalni broj obrtaja.

Za više podataka o ispunjavanju smernice za poslodavce Vibracije 2002/44/EG, vidite na www.stihl.com/vib

Nivo pritiska zvuka L_{peq} prema ISO 6081

HT 75: 98 dB(A)

Nivo snage zvuka L_{weq} prema ISO 3744

HT 75: 107 dB(A)

Vibraciona vrednost a_{nv,eq} prema EN ISO 11680-1

u praznom hodu:

Telo uvučeno

Telo:	1,7 m/s ²
Komandna ručica:	1,5 m/s ²

Telo izvučeno

Telo:	1,3 m/s ²
Komandna ručica:	2,4 m/s ²

pri najvišem broju obrtaja:

Telo uvučeno

Telo:	3,3 m/s ²
Komandna ručica:	8,3 m/s ²

Telo izvučeno

Telo:	3,8 m/s ²
Komandna ručica:	6,8 m/s ²

Za nivo pritiska zvuka i nivo snage zvuka, K-vrednost prema smernici 2006/42/EG = 2,0 dB(A); za vibracionu vrednost, K-vrednost prema smernici 2006/42/EG = 2,0 m/s².

REACH

REACH je oznaka za propis EU u vezi registracije, procene i dozvole za upotrebu hemikalija.

Za više informacija u vezi ispunjivanja propisa REACH (EU) br. 1907/2006 pogledajte na www.stihl.com/reach

Emisiona vrednost izduvnih gasova

CO₂ vrednost izmerena prilikom postupka homologacije u EU navedena je na www.stihl.com/co2 u tehničkim podacima o proizvodu.

Izmerena CO₂ utvrđena je na reprezentativnom motoru prema normiranom postupku provere u laboratorijskim uslovima i ne predstavlja izričitu ili podrazumevajuću garanciju u vezi sa performansama određenog motora.

Važeći zahtevi u vezi sa emisijom izduvnih gasova će biti ispunjeni ukoliko se pridržavate namenske upotrebe i održavanja koji su opisani u ovom uputstvu za upotrebu. U slučaju promena na motoru prestaje dozvola za upotrebu.

Napomene za popravke

Korisnici ovog uređaja smeju obavljati samo radove na održavanju i nezi uređaja opisane u ovom uputstvu za upotrebu. Dalje popravke smeju obavljati samo specijalizovani prodavci.

STIHL preporučuje da radove na održavanju i popravkama prepustite samo specijalizovanom prodavcu STIHL. Specijalizovanim prodavcima STIHL se redovno nude kursevi i pružaju im se tehničke informacije.

Kod izvođenja popravki koristite samo rezervne delove koji su dopušteni za ovaj uređaj od strane firme STIHL ili delove sa istim tehničkim karakteristikama. Koristite samo rezervne delove visokog kvaliteta. U suprotnom može nastati opasnost od nezgoda ili oštećenja na uređaju.

STIHL preporučuje korišćenje originalnih delova STIHL.

Originalni rezervni delovi STIHL se prepoznaju prema broju rezervnog dela, prema natpisu **STIHL**® i u datim slučajevima prema oznaci za rezervne delove **G**® (na manjim delovima može da stoji i samo ta oznaka).

Uklanjanje

Prilikom rashodovanja dotrajalih uređaja, pridržavajte se propisa specifičnih za dotičnu zemlju.

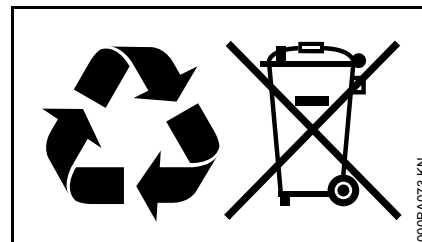

Uređaje STIHL ne treba bacati u kućno đubre. Uređaj STIHL, aku-bateriju, pribor i pakovanje prosledite na ekološki povoljnu reciklažu.

Najnovije informacije u vezi rashodovanja možete dobiti kod specijalizovanog prodavca STIHL.

EU izjava o usaglašenosti

ANDREAS STIHL AG & Co. KG

Badstr. 115

D-71336 Waiblingen

Nemačka

izjavljuje pod punom odgovornošću, da

Vrsta konstrukcije: Potkresivač
visokih grana

Fabrička marka: STIHL

Tip: HT 75

Identifikacija serije: 4138

Radna zapremina: 25,4 cm³

odgovara merodavnim odredbama
smernica 2006/42/EG i 2014/30/EU i da
je proizvod razvijen i proizveden u
saglasnosti sa sledećim normama koje
su važeće prema datumu proizvodnje:

EN ISO 11680-1, EN 55012,

EN 61000-6-1

EG ispitivanje prototipa sprovedeno je
kod

TÜV Süd Product Service GmbH

(NB 0123)

Ridlerstrasse 65

D-80339 München

Broj sertifikata

HT 75: M6 A 15 02 10127 442

Čuvanje tehničke dokumentacije:

ANDREAS STIHL AG & Co. KG

Produktzulassung

Godina proizvodnje i broj mašine
navedeni su na uređaju.

Waiblingen, 22.11.2016

ANDREAS STIHL AG & Co. KG

po ovlašćenju



Thomas Elsner

Rukovodilac Razvoj proizvoda i usluga



0458-390-5621-D

serbisch



www.stihl.com



0458-390-5621-D