

STIHL

STIHL BG 56, 66, 86, SH 56, 86

Uputstvo za upotrebu



Sadržaj

Uz ovo uputstvo za upotrebu	2
Sigurnosne napomene i radna tehnika	2
Kompletiranje duvalice	8
Kompletiranje usisne drobilice	9
Gorivo	11
Sipanje goriva	12
Startovanje / gašenje motora	13
Čišćenje filtera za vazduh	15
Podešavanje karburatora	16
Svećica	17
Način rada motora	18
Čuvanje uređaja	18
Napomene za održavanje i negu	19
Svesti habanje na minimum i izbeći oštećenja	21
Važni sastavni delovi	22
Tehnički podaci	23
Napomene za popravke	25
Uklanjanje	25
EU izjava o usaglašenosti	25

Originalno uputstvo za upotrebu

Ođštampano na papiru beljenom bez hlora.
Stamparske boje sadrže bijina ulja, papir se može reciklirati.© ANDREAS STIHL AG & Co. KG, 2019
0458-296-5621-E - V.A.T.A.19.
0000008456_001_SRB

STIHL

Ovo uputstvo za upotrebu je zaštićeno zakonom o autorskim pravima. Sva prava su zadržana, a posebno pravo na umnožavanje, prevođenje i na širenje elektronskim sistemima.

Poštovani korisniče,

hvala Vam što ste se odlučili za kvalitetni proizvod firme STIHL.

Ovaj proizvod je izrađen savremenim tehnološkim postupkom, uz primenu opsežnih mera za obezbeđivanje kvaliteta. Mi se trudimo da učinimo sve da bi ste bili zadovoljni ovim uređajem i da bi ste se njime služili bez problema.

Ukoliko imate pitanja u vezi Vašeg uređaja, molimo Vas da se obratite Vašem prodavcu ili direktno našem distributeru.

Vaš



Dr. Nikolas Stihl

Uz ovo uputstvo za upotrebu

Piktogrami

Piktogrami, koji se nalaze na uređaju, objašnjeni su u ovom uputstvu za upotrebu.

Sledeći piktogrami se mogu naći na uređaju, u zavisnosti od uređaja i opremljenosti.



Rezervoar za gorivo; mešavina benzina i motornog ulja

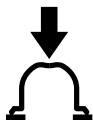

Aktiviranje ručne pumpe za gorivo

Oznake pojedinih delova teksta

UPOZORENJE

Upozorenje na opasnost od nezgoda i povreda za osobe kao i na teške materijalne štete.

UPUTSTVO

Upozorenje na oštećenje uređaja ili pojedinačnih delova.

Tehničko usavršavanje

STIHL neprestano radi na usavršavanju svih mašina i uređaja; stoga zadržavamo pravo na izmene obima isporuke u formi, tehnici i opremljenosti.

Iz podataka i slika ovog uputstva za upotrebu se stoga ne mogu izvesti nikakvi zahtevi.

Sigurnosne napomene i radna tehnika



Pri radu s motornim uređajem neophodne su posebne sigurnosne mere.



Pre prvog puštanja u rad, pažljivo pročitajte celo uputstvo za upotrebu i čuvajte ga na sigurnom mestu za kasniju upotrebu. Nepridržavanje uputstva za upotrebu može biti opasno po život.

Obavezno se pridržavajte sigurnosnih propisa za dotičnu zemlju, na primer, od strukovnih udruženja, socijalnih kasa, ustanova za zaštitu na radu i drugih.

Ko prvi put radi s uređajem: neka mu prodavac ili neko drugo stručno lice objasni kako se sigurno rukuje – ili neka učestvuje na nekom stručnom kursu.

Maloletni ne smeju da koriste uređaj – izuzev mladih preko 16 godina, koji se obučavaju pod nadzorom.

Udaljite decu, životinje i posmatrače.

Uređaj koji se ne koristi treba biti odložen tako da niko ne bude ugrožen. Osigurajte uređaj od neovlašćenog pristupa.

Korisnik je odgovoran za nezgode i opasnosti koje nastaju po druge osobe ili njihovu svojinu.

Uređaj možete dati ili pozajmiti samo osobama koje su upućene u ovaj model i njegovu upotrebu – uvek im dajte i uputstvo za upotrebu.

Upotreba uređaja koji stvaraju buku može biti vremenski ograničena kako državnim, tako i lokalnim propisima.

Uređaj se koristi samo onda, kada su svi sastavni delovi neoštećeni.

Nemojte koristiti čistače visokim pritiskom za čišćenje uređaja. Vodeni mlaz pod pritiskom može da ošteti delove uređaja.

Pribor i rezervni delovi

Dograđujte samo delove i pribor koji su dopušteni za ovaj uređaj od strane firme STIHL, ili delove sa istim tehničkim karakteristikama. Kod pitanja o tome obratite se specijalizovanom prodavcu. Koristite samo delove i pribor visokog kvaliteta. U suprotnom može nastati opasnost od nezgoda ili oštećenja na uređaju.

STIHL preporučuje upotrebu originalnih delova i pribora STIHL. Njihove osobine su optimalno prilagođene uređaju i zahtevima korisnika.

Nemojte vršiti nikakve promene na uređaju – time može biti ugrožena bezbednost. Za lične i materijalne štete koje nastaju pri upotrebi dogradnih uređaja koji nisu dozvoljeni, STIHL isključuje svaku odgovornost.

Telesna podobnost

Ko radi s uređajem, mora biti odmoran, zdrav i u dobrom duševnom stanju.

Ko ne sme da se napreže iz zdravstvenih razloga, treba da se posavetuje sa lekarom da li je moguć rad s motornim uređajem.

Samo za osobe sa pejsmejkerima: Mehanizam za paljenje ovog uređaja proizvodi vrlo slabo elektromagnetno polje. Uticaj na pojedine tipove pejsmejкера ne može se sasvim isključiti. Radi izbegavanja zdravstvenih rizika, STIHL preporučuje da se raspitate kod odgovornog lekara i proizvođača pejsmejкера.

Nakon konzumiranja alkohola, uzimanja lekova koji utiču na sposobnost reakcije ili droga, ne sme se raditi s uređajem.

Namenska upotreba

Duvalica služi za uklanjanje suvog lišća, trave, papira i sličnog, na primer, u velikim vrtovima, sportskim stadionima, parkiralištima ili kolskim ulazima. Ona je takođe podesna za raščišćavanje staza za lov u šumama.

Usisna drobilica je, osim toga, predviđena za usisavanje lišća i ostalih lakih, slobodnih i nezapaljivih vrsta otpada.

Nemojte duvati ili usisavati materijale opasne po zdravlje.

Primena uređaja u druge svrhe nije dopuštena jer može dovesti do nezgoda ili oštećenja na uređaju. Nemojte vršiti nikakve promene na proizvodu – i to može dovesti do nezgoda ili oštećenja na uređaju.

Odeća i oprema

Nosite propisnu odeću i opremu.



Odeća mora biti svrsishodna i ne sme ometati pri radu. Nosite pripijenu odeću – kombinezon, ne radni mantil.



Nemojte nositi odeću, šal, kravatu ili nakit koji bi mogli dospeti u usisni otvor za vazduh. Dugu kosu uvežite i osigurajte (maramom, kapom, kacigom itd.).

Nosite čvrste cipele sa hrpavim đonom, otpornim na klizanje.

! UPOZORENJE



Da biste smanjili opasnost od povrede očiju, nosite pripijene zaštitne naočare prema normi EN 166. Pazite na ispravan položaj zaštitnih naočara.

Nosite "ličnu" zaštitu od buke – na primer, antifone.

STIHL nudi obiman program lične zaštitne opreme.

Transportovanje uređaja

Uvek ugasite motor.

Kod prevoza u vozilima:

- osigurajte uređaj od prevrtanja, oštećenja i isticanja goriva

Sipanje goriva



Benzin je ekstremno lako zapaljiv – držite odstojanje od otvorene vatre – ne prospajajte gorivo – ne pušite.

Pre sipanja goriva **ugasite motor**.

Nemojte sipati gorivo dok je motor još vruć – gorivo se može prelići – **opasnost od požara!**

Oprezno otvorite čep rezervoara, da bi se postojeći nadpritisak polako izjednačio i da ne bi došlo do prskanja goriva.

Gorivo sipajte samo na dobro provetrenim mestima. Ako je prosuto gorivo, odmah očistite uređaj – ne dopustite da gorivo dospe na odeću, u suprotnom, odmah je zamenite.



Pazite na zaptivenost! Ako ističe gorivo, nemojte startovati motor – **opasnost po život od opekotina!**



Posle sipanja goriva zategnite čep rezervoara sa navojem što je moguće čvršće.

Time se smanjuje rizik da se čep rezervoara odvije zbog vibracija motora i da isteče gorivo.

Pre startovanja

Proverite da li je uređaj siguran za rad – obratite pažnju na odgovarajuća poglavlja u uputstvu za upotrebu:

- proverite zaptivenost sistema za gorivo, posebno vidljivih delova, na primer, čepa rezervoara, crevnih priključaka, ručne pumpe za gorivo (samo kod motornih uređaja sa ručnom pumpom za gorivo). U slučaju curenja goriva ili oštećenja ne startujte motor – **opasnost od požara!** Pre ponovnog puštanja u pogon, uređaj dajte na popravku specijalizovanom prodavcu
- ručica gasa mora biti lako pokretna i dejstvom opruge se mora sama vratiti u položaj praznog hoda
- regulaciona poluga/taster se mora lako postavljati na **STOP** odn. **0**
- rukohvati moraju biti čisti i suvi, bez tragova ulja i prljavštine – radi sigurnog vođenja motornog uređaja
- mehanizam za duvanje mora biti propisno montiran
- proverite čvrsto naleganje utikača voda za paljenje – kod labavo naležućeg utikača mogu nastati varnice, koje mogu zapaliti mešavinu goriva i vazduha koja izlazi – **opasnost od požara!**
- proverite stanje propelera i kućišta ventilatora

Istrošenost kućišta ventilatora (naprsline, prelomi) može dovesti do opasnosti od povreda zbog stranih tela koja izlaze. Kod oštećenja na kućištu ventilatora, potražite pomoć

specijalizovanog prodavca – STIHL preporučuje specijalizovanog prodavca firme STIHL

Nemojte vršiti nikakve promene na mehanizmima za upravljanje i na sigurnosnim mehanizmima

Uređaj puštajte u pogon samo ako je bezbedan za rad – **opasnost od nezgoda!**

Startovanje motora

Udaljeni najmanje 3 metra od mesta sipanja goriva i nikad u zatvorenim prostorima.

Uređaj opslužuje samo jedna osoba – nemojte dozvoliti prisustvo nijedne druge osobe u radnoj oblasti – čak ni pri startovanju.

Nemojte startovati motor "iz ruke" – startovanje prema opisu u uputstvu za upotrebu.

Samo na ravnoj podlozi, pazite na čvrst i stabilan položaj, uređaj držite sigurno.

Posle paljenja motora vazдушna struja koja se pojačava može zakovitati predmete (na primer, kamenje).

Za vreme rada

U slučaju opasnosti odn. u hitnom slučaju, odmah ugasite motor – regulacionu polugu/taster postavite na **STOP** odn. **0**.

Uređaj opslužuje samo jedna osoba – ne dozvolite prisustvo drugih osoba u radnoj oblasti.

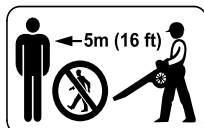

U krugu od 5 m ne sme se zadržavati nijedna druga osoba – zbog zakovitlanih predmeta **opasnost od povreda!**

Ovo odstojanje držite i u odnosu na predmete (vozila, prozorska stakla) – **opasnost od materijalnih šteta!**



Nikad nemojte duvati u pravcu osoba ili životinja – uređaj može zakovitlati male predmete velikom brzinom – **opasnost od povreda!**

Kod duvanja i usisnog drobljenja (na otvorenim terenima i u baštama) pazite na male životinje, da ih ne bi ugrozili.

Nikada ne ostavljajte uređaj da radi bez nadzora.

Oprez na glatkim, mokrim terenima, na snegu, poledici, na padinama, na neravnom terenu – **opasnost od klizanja!**

Pazite na prepreke: smeće, panjevi, korenje, rovovi – **opasnost od saplitanja!**

Nemojte raditi na merdevinama ili na nestabilnim podlogama.

Kod postavljene zaštite sluha neophodna je povećana pažnja i oprez – jer je percepcija šumova koji upozoravaju na opasnost (vrisci, signalni tonovi i sl.) ograničena.

Radite mirno i promišljeno – samo pri dobrim svetlosnim uslovima i dobroj vidljivosti. Radite obzirno, nemojte ugrožavati druge osobe.

Pravovremeno pravite radne pauze kako biste sprečili umor i iscrpljenost – **opasnost od nezgoda!**

Prigušivači buke sa katalizatorom mogu postati posebno vrelji.



Motorni uređaj stvara **otrovne izduvne gasove** čim motor proradi. Ovi gasovi mogu biti bez mirisa i nevidljivi, i mogu sadržati nesagorele ugljovodonike i benzol. Nikada nemojte koristiti motorni uređaj u zatvorenim ili loše provetrenim prostorima – takođe ni mašine sa katalizatorom.

Kod radova u rovovima, upustima ili pod suženim uslovima, uvek se pobrinite za dovoljnu cirkulaciju vazduha – **opasnost po život od trovanja!**

Kod osećaja mučnine, glavobolje, smetnji vida (na primer, suženje vidnog polja), slušnih smetnji, vrtoglavice, opadajuće sposobnosti koncentracije, odmah prekinite rad – ovi simptomi, između ostalog, mogu biti prouzrokovani previsokom koncentracijom izduvnih gasova – **opasnost od nezgoda!**

Nemojte pušiti pri radu i u bližoj okolini uređaja – **opasnost od požara!** Iz sistema za gorivo mogu curiti zapaljive benzinske pare.

Kod pojave prašine uvek nosite masku za zaštitu od prašine.

Motorni uređaj koristite tako da radi sa što manje buke i izduvnih gasova – ne ostavljajte motor da radi bez potrebe, dajte gas samo pri radu.

Posle rada odložite uređaj na ravnu, nezapaljivu podlogu. Ne odlažite uređaj u blizini lako zapaljivih materijala (na primer, drvene strugotine, kore drveta, suve trave, goriva) – **opasnost od požara!**

Nemojte gurati nikakve predmete kroz zaštitnu rešetku ili kroz mlaznicu u unutrašnjost kućišta ventilatora. Ventilator ih može izbaciti velikom brzinom – **opasnost od povreda!**

Kod osetnih promena u radnom procesu (na primer, velike vibracije) prekinite rad i otklonite uzrok promene.

Ukoliko je uređaj bio izložen nenamenskom naprezanju (na primer, delovanju sile udarca ili pada), pre daljeg rada obavezno proverite da li je bezbedan za rad – pogledajte takođe i "Pre startovanja". Posebno proverite zaptivenost sistema za gorivo i funkcionalnost sigurnosnih mehanizama. Uređaj koji nije bezbedan za rad, ni u kom slučaju nemojte koristiti dalje. U slučaju nedoumice, potražite pomoć specijalizovanog prodavca.

Primena duvalice

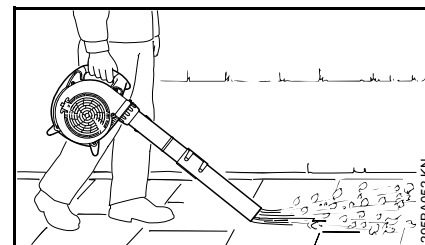

Duvalica je predviđena za upravljanje jednom rukom. Opslužilac je mora nositi desnom rukom za komandnu ručicu.

Motorni uređaj držite uvek čvrsto u ruci.

Kod duvanja na otvorenom ili u vrtovima, pazite na male žive organizme.

Radite samo korčajući napred i polako – stalno posmatrajući izlaznu oblast izduvne cevi – nemojte hodati unazad – **opasnost od saplitanja!**

UPOZORENJE

Koristite uređaj samo sa kompletno montiranom izduvnom cevi – **opasnost od povreda!**

Okrugla mlaznica je posebno pogodna za primenu na neravnim terenima (na primer, livade i travnjaci).

Pljosnata mlaznica (nalazi se u obimu isporuke ili je dostupna kao poseban pribor) stvara pljosnatu struju vazduha, koja se može ciljno i kontrolisano primeniti; posebno kod duvanja ravnih površina pokrivenih strugotinom, lišćem, pokošenom travom ili sl.

Primena mehanizma za usisavanje

Pridržavajte se instrukcija za dogradnju u odgovarajućem poglavlju ovog uputstva za upotrebu.



Usisna drobilica je predviđena za upravljanje obema rukama. Opslužilac je mora nositi desnom rukom za komandnu ručicu i levom rukom za držač na kućištu.

Kaiš za nošenje vreće za sakupljanje okačite preko levog ramena – nemojte ga nositi unakrsno, da bi u slučaju nužde uređaj, zajedno sa vrećom mogao biti brzo udaljen od tela.

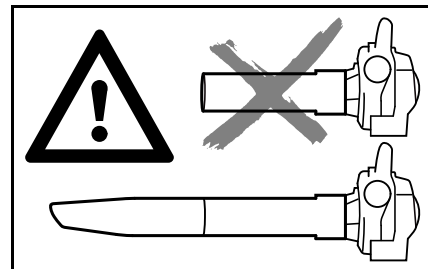

UPOZORENJE

Uređaj puštajte u rad samo sa kompletno montiranom usisnom cevi i montiranom i zatvorenom vrećom za sakupljanje – **opasnost od povreda!**

UPUTSTVO

Pri usisavanju abrazivnih predmeta (strugotine, kamenje, itd.), propeler i kućište ventilatora su izloženi posebno jakom habanju. Ovo habanje se odražava kroz brzo opadajući učinak usisavanja. U tom slučaju, potražite pomoć specijalizovanog prodavca. STIHL preporučuje specijalizovane prodavce firme STIHL.

Oprez pri usisavanju mokrog lišća – ventilator i koleno mogu se zapušiti.

Kod usisavanja na otvorenom ili u vrtovima, pazite na male žive organizme.



Ne usisavajte vruće ili zapaljene materijale (na primer, vrela pepeo, neugašene cigarete) – **opasnost od povreda od vatre!**



Nikada ne usisavajte zapaljive tečnosti (na primer, gorivo) ili materijale natopljene zapaljivim tečnostima – zbog vatre ili eksplozije **opasnost od smrtonosnih povreda!**



Pre otvaranja zaštitne rešetke ugasite motor. Zaštitna rešetka uvek mora biti zatvorena i osigurana, ako usisna cev nije montirana – zbog kontakta s rotirajućim delovima **opasnost od povreda!** Pored toga, mogu nastati i oštećenja motora.

Radna tehnika

Da biste skratili rad, koristite grabulje i četke da bi čestice prljavštine oslobodili pre duvanja.

Preporučena radna tehnika radi minimiranja zagađenja vazduha:

- ako je potrebno, isprskajte vodom površinu koju čistite duvanjem, da bi se sprečila pojava prašine
- nemojte duvati čestice prljavštine u pravcu ljudi, posebno dece, domaćih životinja, u pravcu otvorenih prozora ili sveže opranih vozila. Budite obazrivi prilikom duvanja čestica nečistoće
- sakupljenu nečistoću bacite u kante za smeće; nemojte je duvati na susedna zemljišta

Preporučena radna tehnika radi minimiranja buke:

- motorne uređaje koristite samo u razumno vreme - ne rano ujutru, kasno uveče, ili u toku popodnevne pauze, kada možete smetati susedima. Pridržavajte se lokalno određenih vremena
- duvalice koristite samo uz najmanji mogući broj obrtaja motora koji je neophodan za dati posao
- opremu proverite pre upotrebe, posebno prigušivač buke, usisne otvore za vazduh i filter za vazduh

Vibracije

Duže vreme korišćenja motornog uređaja može dovesti do smetnji u cirkulaciji krvi u rukama, prouzrokovanih vibracijama ("bolest belih prstiju").

Ne može se utvrditi opštevažeće vreme korišćenja, jer ono zavisi od više faktora koji na to utiču.

Vreme upotrebe se može produžiti na sledeći način:

- toplim rukama
- pauzama

Vreme upotrebe se skraćuje kroz:

- posebnu ličnu sklonost ka lošoj cirkulaciji (simptomi: često hladni prsti, trnci)
- niske spoljne temperature
- snage pritiskanja držača (čvrsto držanje sprečava cirkulaciju krvi)

Kod redovne, duže upotrebe motornog uređaja i kod ponovljene pojave karakterističnih simptoma (na pr. trnjenje u prstima), preporučuje se medicinsko ispitivanje.

Održavanje i popravke

Redovno održavajte motorni uređaj. Izvršavajte samo radove na održavanju i popravke, koje su opisane u uputstvu za upotrebu. Sve ostale radove prepustite specijalizovanom prodavcu.

STIHL preporučuje da radove na održavanju i popravke prepustite samo specijalizovanom prodavcu STIHL. Specijalizovanim prodavcima STIHL se redovno nude kursevi i pružaju im se tehničke informacije.

Koristite samo rezervne delove visokog kvaliteta. U suprotnom može nastati opasnost od nezgoda ili oštećenja na uređaju. Za pitanja o tome obratite se specijalizovanom prodavcu.

STIHL preporučuje korišćenje originalnih delova STIHL. Njihove osobine su optimalno prilagođene uređaju i zahtevima korisnika.

Radi popravke, održavanja i čišćenja, uvek **ugasite motor – opasnost od povreda!** – Izuzetak: Podešavanje karburatora i praznog hoda.

Nemojte pokretati motor mehanizmom za startovanje kod skinutog utikača svećice ili kod odvijene svećice – **opasnost od požara** zbog varnica izvan cilindra!

Nemojte održavati niti čuvati motorni uređaj u blizini otvorenog plamena.

Redovno proveravajte zaptivenost čepa rezervoara.

Koristite samo besprekornu svećicu, koju je dopustio STIHL – vidite u poglavlju "Tehnički podaci".

Proverite kabl paljenja (besprekorna izolacija, čvrst priključak).

Proverite besprekorno stanje prigušivača buke.

Nemojte raditi sa neispravnim prigušivačem buke ili bez njega – **opasnost od požara! – oštećenje sluha!**

Nemojte dodirivati vreli prigušivač buke – **opasnost od opekotina!**

Stanje antivibracionih elemenata utiče na prigušivanje vibracija – redovno kontrolišite antivibracione elemente.

Pri otklanjanju smetnji ugastite motor.

Kompletiranje duvalice

Montaža izduvne cevi

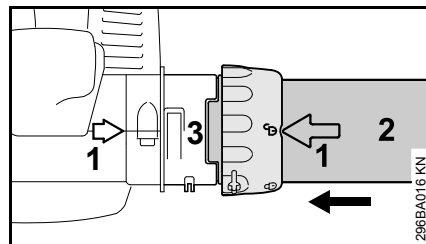

- strelice (1) dovedite do poklapanja
- prekrivnu navrtku namestite tako da se simbol  poklapa sa strelicama
- izduvnu cev (2) ugurajte u prorez naglavka (3) do graničnika

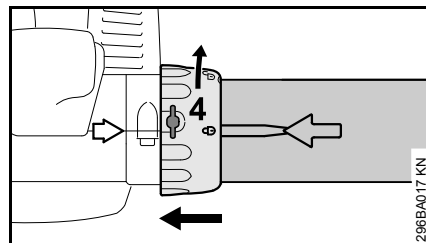

- prekrivnu navrtku (4) navucite preko naglavka tako da nalegne
- prekrivnu navrtku (4) okrećite u smeru strelice sve dok se simbol  ne poklopi sa strelicama – prekrivna navrtka mora čujno da uskoči

BG 56, BG 86, SH 56, SH 86

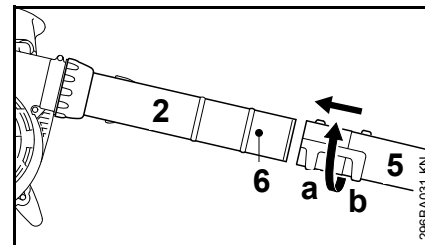

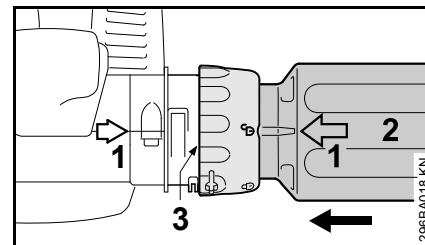

- navucite mlaznicu (5) u položaj (a) (dugačko) ili u položaj (b) (kratko) do jezička (6) na izduvnoj cevi (2) i zabravite u pravcu strelice

BG 66

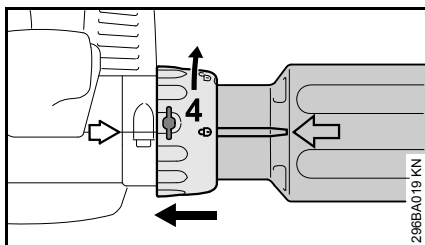

- strelice (1) dovedite do poklapanja
- prekrivnu navrtku namestite tako da se simbol  poklapa sa strelicama
- izduvnu cev (2) ugurajte u prorez naglavka (3) do graničnika



- prekrivnu navrtku (4) navucite preko naglavka tako da nalegne
- prekrivnu navrtku (4) okrećite u smeru strelice sve dok se simbol  ne poklopi sa strelicama – prekrivna navrtka mora čujno da uskoči

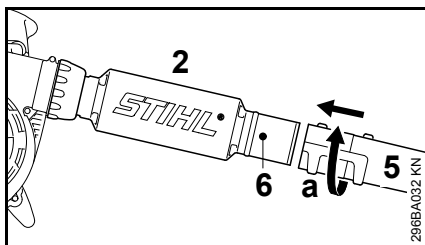

- navucite mlaznicu (5) u položaj (a) do jezička (6) na izduvnoj cevi (2) i zabravite u pravcu strelice

Demontaža izduvne cevi

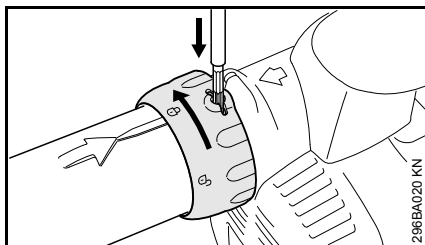

- ugasite motor

- pritisnite jezičak podесnim alatom kroz otvor na prekrivnoj navrtci
- prekrivnu navrtku okrenite u smeru strelice do graničnika
- skinite izduvnu cev

Kompletiranje usisne drobilice

Montaža kolena

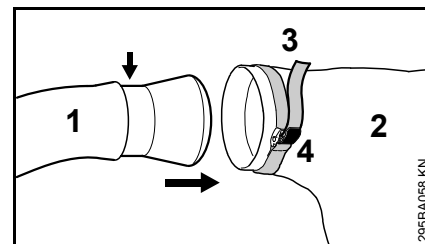

- uvucite koleno (1) u vreću za sakupljanje (2) do oznake (strelica)
- zategnite traku (3) na vreći za sakupljanje i pritisnite jezičak (4) nadole

UPUTSTVO

Patent-zatvarač na vreći za sakupljanje mora biti zatvoren

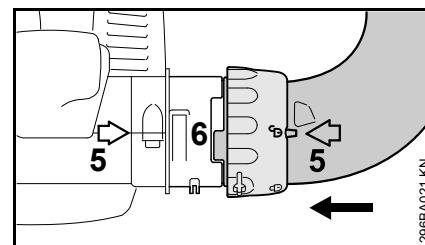

- strelice (5) dovedite do poklapanja
- prekrivnu navrtku nameštite tako da se simbol  poklopa sa strelicama
- koleno ugurajte u prorez naglavka (6) do graničnika

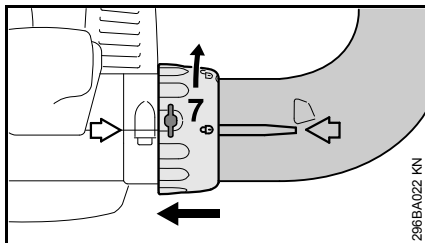

- prekrivnu navrtku (7) navucite preko naglavka tako da nalegne
- prekrivnu navrtku (7) okrećite u smeru strelice sve dok se simbol  ne poklopi sa strelicama – prekrivna navrtka mora čujno da uskoči

Kompletiranje usisne cevi

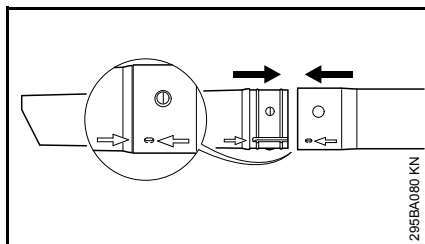

- usisnu cev i produžetak usisne cevi poravnajte prema strelicama, uklopite i zabravite

Montaža usisne cevi

- ugasiite motor

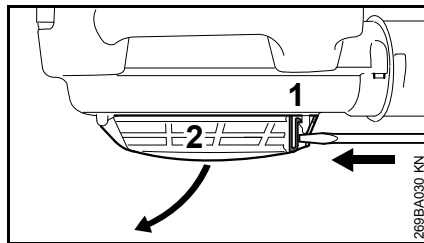

- odvijač uvucite u jezičak (1) i pritisnite – time se zaštitna rešetka (2) odbravljuje – rasklopite zaštitnu rešetku

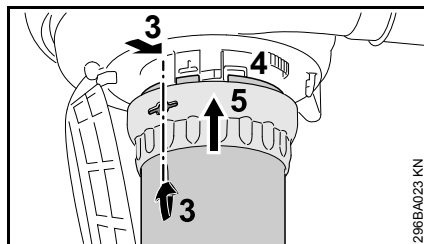

- strelice (3) dovedite do poklapanja
- prekrivnu navrtku (5) namestite tako, da se otvor poklopa sa strelicama (3)
- ugurajte usisnu cev do graničnika u naglavak (4) kućišta ventilatora
- prekrivnu navrtku (5) navucite preko naglavka kućišta ventilatora

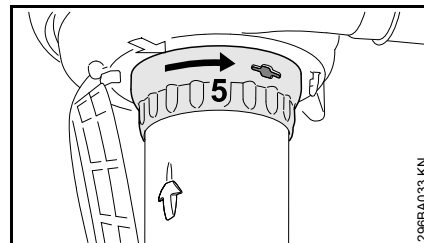

- prekrivnu navrtku (5) okrećite u smeru strelice tako da se čujno uklopi
- prekrivnu navrtku okrećite dalje u smeru strelice i čvrsto je zategnite

Demontaža kolena

- ugasiite motor

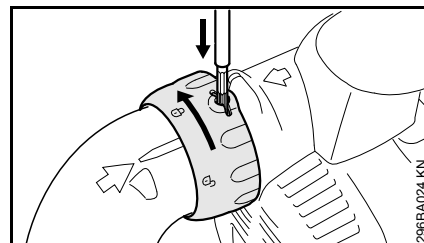

- pritisnite jezičak podesnim alatom kroz otvor na prekrivnoj navrtci
- prekrivnu navrtku okrenite u smeru strelice do graničnika
- skinite koleno

Demontaža usisne cevi

- ugasiite motor

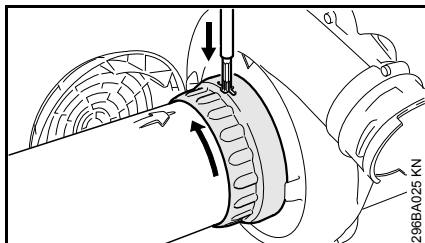

- prekrivnu navrtku okrenite u smeru strelice do graničnika
- pritisnite jezičak podesnim alatom kroz otvor na prekrivnoj navrtci
- okrećite prekrivnu navrtku dalje u smeru strelice do sledećeg graničnika
- skinite usisnu cev
- zatvorite i završite zaštitnu rešetku

Gorivo

Za pogon motora mora da se koristi mešavina benzina i motornog ulja.

! UPOZORENJE

Izbegavajte direktan kontakt goriva sa kožom i udisanje benzinskih isparenja.

STIHL MotoMix

STIHL preporučuje upotrebu STIHL MotoMix-a. Ova gotova mešavina goriva ne sadrži benzol ni olovo, odlikuje se visokim oktanskim brojem i uvek nudi pravi odnos mešavine.

Radi postizanja najdužeg radnog veka motora, STIHL MotoMix je mešavina koja sadrži motorno ulje za dvotaktne motore STIHL HP Ultra.

MotoMix nije dostupan na svim tržištima.

Mešanje goriva

⚙️ UPUTSTVO

Neodgovarajuće radne materije ili odnos mešavine koji odstupa od propisa mogu dovesti do ozbiljnih oštećenja na pogonskom mehanizmu. Benzin ili motorno ulje lošijeg kvaliteta mogu oštetiti motor, zaptivne prstenove (karike), vodove i rezervoar goriva.

Benzin

Koristite samo **kvalitetan benzin** s oktanskim brojem od najmanje 90 ROZ – bezolovni ili sa olovom.

Benzin s udelom alkohola preko 10% može izazvati smetnje u radu motora sa ručno podesivim karburatorima i stoga se ne treba koristiti za rad takvih motora.

Motori sa sistemom M-Tronic postižu punu snagu sa benzinom s udelom alkohola do 25% (E25).

Motorno ulje

Ukoliko gorivo mešate sami, sme da se koristi samo ulje za dvotaktne motore STIHL ili drugo motorno ulje visokih performansi klase JASO FB, JASO FC, JASO FD, ISO-L-EGB, ISO-L-EGC ili ISO-L-EGD.

STIHL preporučuje upotrebu ulja za dvotaktne motore STIHL HP Ultra ili drugo motorno ulje visokih performansi i istog kvaliteta, da bi se održale granične vrednosti emisije izduvnih gasova u toku radnog veka mašine.

Odnos mešavine

kod motornog ulja za dvotaktne motore STIHL 1:50; 1:50 = 1 deo ulja + 50 delova benzina

Primeri

Količina benzina	Dvotaktno ulje STIHL 1:50	
	Litara	(ml)
1	0,02	(20)
5	0,10	(100)
10	0,20	(200)
15	0,30	(300)
20	0,40	(400)
25	0,50	(500)

- u kanister dozvoljen za gorivo prvo sipajte motorno ulje, a zatim benzin i temeljno promešajte

Čuvanje mešavine goriva

Skladištenje samo u rezervoarima dozvoljenim za gorivo, na sigurnom, suvom i hladnom mestu, zaštićenom od svetlosti i sunca.

Mešavina goriva stari – mešajte samo količinu potrebnu za nekoliko nedelja. Mešavinu goriva ne skladištite duže od 30 dana. Pod dejstvom svetla, sunca, niskih ili visokih temperatura, mešavina goriva brže postaje neupotrebljiva.

Međutim, STIHL MotoMix može biti skladišten bez problema i do 2 godine.

- pre sipanja u rezervoar, snažno protresite kanistar sa mešavinom goriva

! UPOZORENJE

U kanisteru može nastati pritisak – otvarajte oprezno.

- s vremena na vreme, temeljno očistite rezervoar i kanister za gorivo

Preostalo gorivo i tečnost koja je upotrebljena za čišćenje zbrinute prema propisima tako da ne ugrožavaju životnu sredinu!

Sipanje goriva



Priprema uređaja

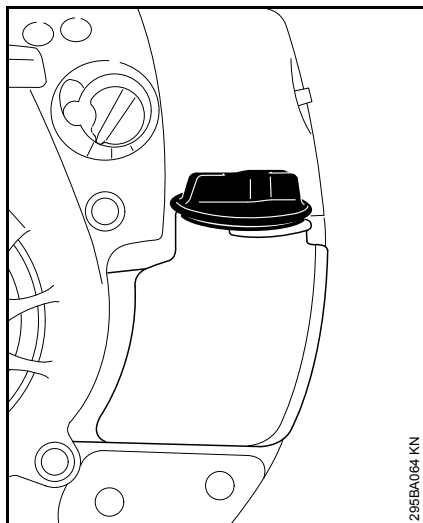

- pre sipanja goriva očistite čep rezervoara i okolinu, tako da prljavština ne pada u rezervoar
- uređaj namestite tako da čep rezervoara bude okrenut prema gore

STIHL preporučuje Sistem za sipanje STIHL (posebni pribor).

Sipanje goriva

Nemojte prosipati gorivo i ne punitite rezervoar do vrha.

- otvorite čep rezervoara
- sipajte gorivo
- zatvorite čep rezervoara

! UPOZORENJE

Posle sipanja goriva zategnite čep rezervoara rukom što je moguće čvršće.

Zamena usisne glave za gorivo

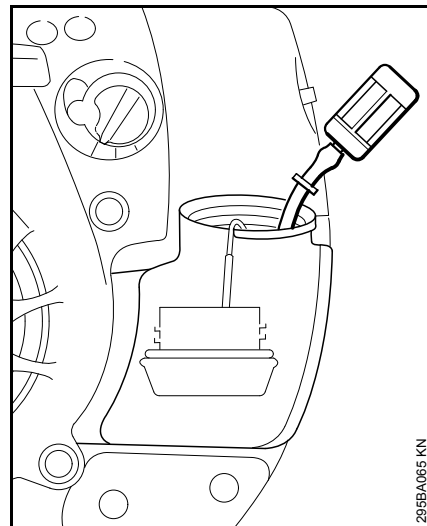

Usisnu glavu za gorivo zamenite jednom godišnje, za to:

- ispraznite rezervoar goriva
- usisnu glavu za gorivo izvucite iz rezervoara kukom i skinite je sa creva

- namestite novu usisnu glavu u crevo
- vratite usisnu glavu nazad u rezervoar

Startovanje / gašenje motora

Startovanje motora

- pridržavajte se sigurnosnih propisa

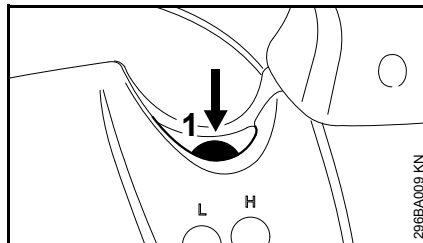

- pritisnite mehur (1) ručne pumpe za gorivo najmanje 5 puta – takođe i ako je mehur napunjen gorivom

Položaji regulacione poluge

samo BG 66 C, BG 86, SH 86

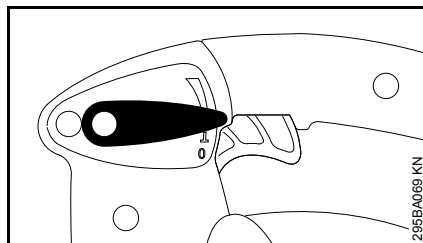

- Kod startovanja namestite regulacionu polugu na položaj za rad **I**

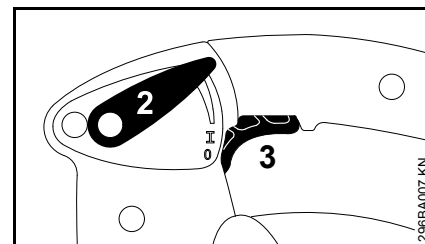

Ručica gasa (3) se u toku rada može fiksirati u željeni položaj pomoću regulacione poluge (2).

Položaji obrtnog dugmeta

Kod hladnog motora

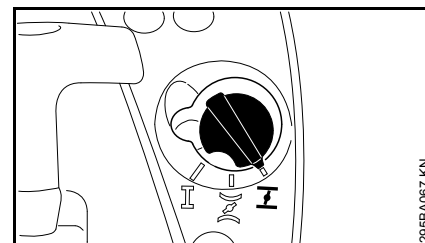

- obrtno dugme startnog otvora leptira namestite na **I**

Kod zagrejanog motora

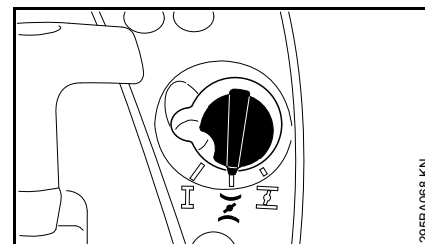

- obrtno dugme startnog otvora leptira namestite na **II**

Ovo podešavanje važi takođe i ako je motor već radio, ali je još hladan.

Pokretanje

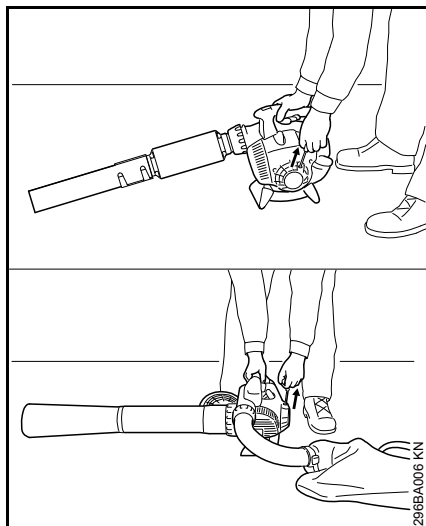

- uređaj položite na tlo tako da bude stabilan
- zauzmite siguran položaj: desnom rukom na kućištu pritisnite uređaj čvrsto na tlo
- levom rukom uhvatite ručicu startera

Izvedba sa ErgoStart-om

- ravnomerno povucite ručicu startera

Izvedba bez ErgoStart-a

- polako izvucite ručicu startera do prvog osetnog otpora i zatim je povucite brzo i snažno



Ne izvlačite užu do kraja – opasnost od kidanja!

- ne puštajte brzo ručicu startera – vratite je suprotno smeru izvlačenja, tako da se užu za startovanje ispravno namota

Kada motor proradi

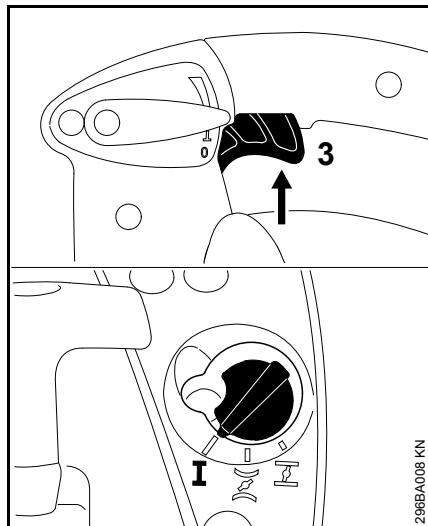

- kratko pritisnite ručicu gasa (3) – obrtno dugme startnog otvora leptira skače u položaj za rad **I** – motor prelazi u prazan hod

Gašenje motora

BG 56, BG 66, SH 56

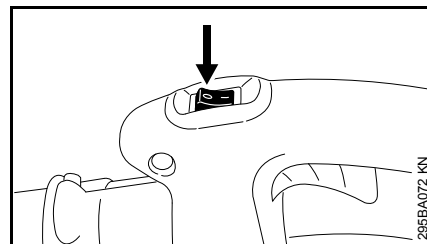

- taster za zaustavljanje prebacite u položaj **0** – motor se zaustavlja – taster za zaustavljanje se posle aktiviranja sam vraća nazad

BG 66 C, BG 86, SH 86

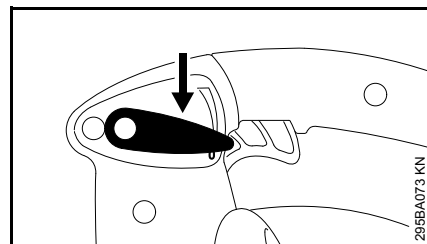

- regulacionu polugu stavite u položaj **0** – motor se zaustavlja – regulaciona poluga se posle aktiviranja sama vraća nazad

Dalje instrukcije za startovanje

Ako se motor gasi u položaju **I** ili pri ubrzavanju

- obrtno dugme startnog otvora leptira okrenite na **I** – pokrećite dalje dok motor ne proradi

Ako motor ne pali

- proverite da li su ispravna sva podešavanja (položaj startnog otvora leptira, regulaciona poluga u položaju za rad I)
- ponovite postupak startovanja

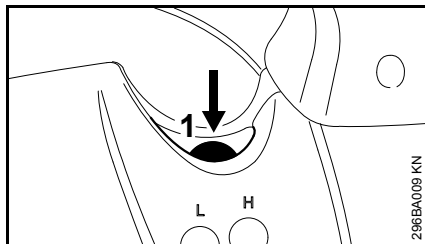
Rezervoar je radom ispražnjen do kraja i ponovo je sipano gorivo

- pritisnite mehur (1) ručne pumpe za gorivo najmanje 5 puta – takođe i ako je mehur napunjen gorivom
- ponovo startujte

Čišćenje filtera za vazduh

Zaprljani filteri za vazduh smanjuju snagu motora, povećavaju potrošnju goriva i otežavaju startovanje.

Različiti filteri za vazduh

Uređaji su, u zavisnosti od izvedbe opremljeni različitim filterima za vazduh. Uređaji se razlikuju prema kućištu filtera za vazduh i prema samom filteru za vazduh.

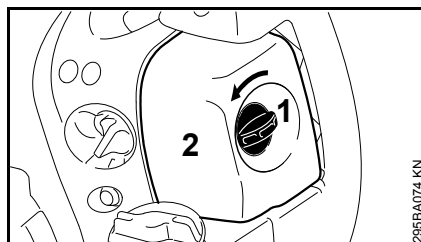
Izvedba s pljosnatim filterskim materijalom

- zavrtanj na poklopcu filtera (1) okrenite na levo u vertikalan položaj
- skinite poklopac filtera (2)
- očistite okolinu filtera od grube prljavštine

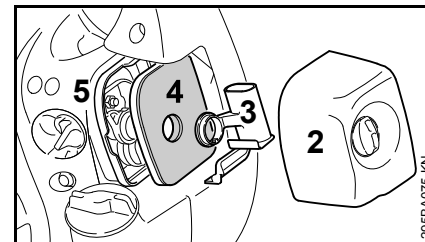

- izvucite uložak (3) i izvadite filter za vazduh (4) iz kućišta filtera (5)
- Promenite filter za vazduh! Privremeno možete istresti ili izduvati filter – nemojte ga prati vodom!

Zamenite oštećene delove!

Nameštanje filtera

- Filter za vazduh (4) namestite u kućište filtera(3) i namestite uložak (3)
- poklopac filtera (2) namestite i zavrtanj na poklopcu filtera okrenute na desno u vodoravan položaj

Izvedba s naboranim filterskim materijalom

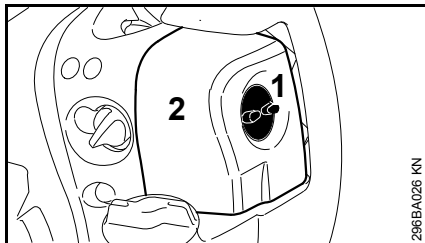

- zavrtanj na poklopcu filtera (1) odvijte na levo
- skinite poklopac filtera (2)
- očistite okolinu filtera od grube prljavštine

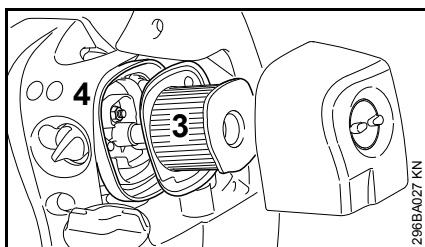

- filter za vazduh (3) izvadite iz kućišta (4)

Čišćenje filtera za vazduh

- pažljivo istresite filter ili ga izduvajte komprimovanim vazduhom od unutra ka spolja

Kod tvrdokorne prljavštine ili ulepljenog tkiva filtera:

- filter za vazduh očistite u specijalnom sredstvu za čišćenje STIHL (poseban pribor) ili u čistoj, nezapaljivoj tečnosti za čišćenje (na pr. topla sapunica) – filter za

vazduh isperite pod mlazom vode od unutra ka spolja – nemojte koristiti čistače visokim pritiskom

- osušite delove filtera za vazduh – nemojte koristiti preterano visoku temperaturu za sušenje

Nameštanje filtera za vazduh

- filter za vazduh namestite u kućište
- namestite poklopac filtera i zavijte na desno zavrtanj na poklopcu filtera

Podešavanje karburatora

Karburator je fabrički podešen tako, da motor u svim radnim stanjima dobija optimalnu mešavinu goriva i vazduha.

Podešavanje praznog hoda

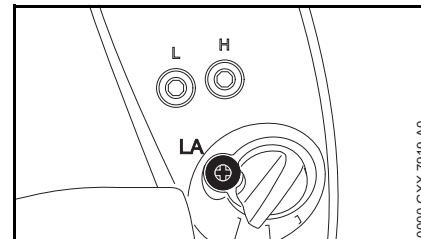

Motor se gasi u praznom hodu

- zavrtanj za minimalni otvor leptira (LA) okrećite na desno sve dok motor ne proradi ravnomerno

Svećica

- kod nedovoljne snage motora, lošeg startovanja ili smetnji u praznom hodu, prvo proverite svećicu
- posle oko 100 radnih časova zamenite svećicu – kod jako izgorelih elektroda i ranije – koristite samo svećice koje je dozvolio STIHL, sa prigušivanjem radio smetnji – pogledajte poglavlje "Tehnički podaci"

Demontaža svećice

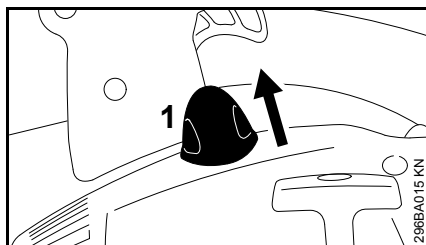

- izvucite utikač svećice (1)
- odvijte svećicu

Provera svećice

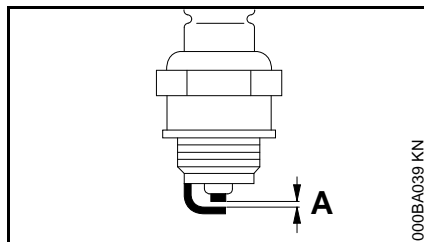

- prljavu svećicu očistite
- proverite odstojanje elektroda (A) i po potrebi ga podesite, vrednost odstojanja – pogledajte pod "Tehnički podaci"
- odstranite uzroke zaprljanosti svećice

Mogući uzroci su:

- previše motornog ulja u gorivu
- zaprljani filter za vazduh
- nepovoljni radni uslovi

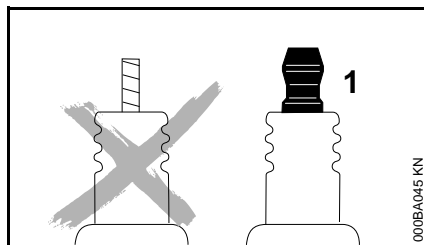

! UPOZORENJE

Ako priključna navrtka (1) nije zategnuta ili nedostaje, moguća je pojava iskrenja. Rad u lakozapaljivoj ili eksplozivnoj sredini može da izazove požare i

eksplozije. Osobe mogu biti teško povređene, a moguće su i materijalne štete.

- koristite svećice sa zaštitom od radio smetnji i sa zategnutom priključnom navrtkom

Ugradnja svećice

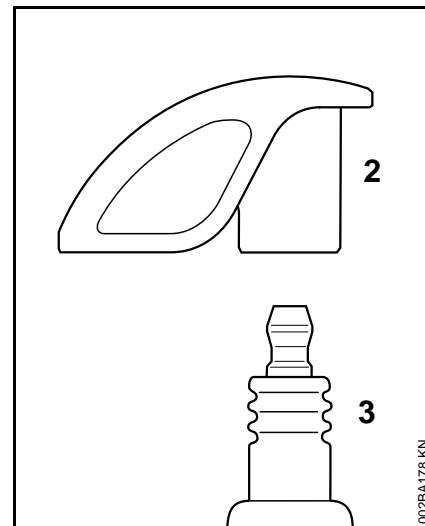

- zavijte svećicu (3) i čvrsto pritisnite utikač svećice (2) na svećicu (3)

Način rada motora

Ako je rad motora nezadovoljavajući i pored očišćenog filtera za vazduh i ispravne podešenosti karburatora, moguće je da se razlog nalazi u prigušivaču buke.

Neka specijalizovani prodavac proveri zaprljanost (ugljenisanost) prigušivača buke!

STIHL preporučuje da radove na održavanju i popravkama prepustite samo specijalizovanom prodavcu STIHL.

Čuvanje uređaja

Kod radnih pauza dužih od oko 3 meseca

- ispraznite i očistite rezervoar za gorivo na dobro provetrenom mestu
- propisno zbrinite gorivo, tako da ne ugrožava životnu okolinu
- karburator ispraznite radom – inače se mogu slepiti membrane u karburatoru
- temeljno očistite uređaj, posebno rebra cilindra i filter za vazduh
- čuvajte uređaj na suvom i sigurnom mestu. Zaštitite uređaj od neovlašćene upotrebe (na pr. od strane dece)

Napomene za održavanje i negu

Podaci se odnose na normalne uslove primene. Kod otežanih uslova za rad (puno prašine itd.) i dužih svakodnevnih radnih vremena, odgovarajuće skratite navedene intervale.		pre početka rada	po obavljenom radu, odn. svakodnevno	posle svakog punjenja rezervoara	nedeljno	mesečno	godišnje	kod smetnji	kod oštećenja	po potrebi
Kompletna mašina	vizuelna provera (stanje, istrošenost, zaptivenost)	x		x						
	čišćenje		x							
Komandna ručica	provera funkcionalnosti	x		x						
Filter za vazduh	čišćenje							x		x
	zamena novim								x	x
Ručna pumpa za gorivo (ako postoji)	provera	X								
	remont kod specijalizovanog prodavca ¹⁾								X	
Filter u rezervoaru goriva	provera							x		
	filter zamenite novim						x		x	x
Rezervoar goriva	čišćenje							x		x
Karburator	provera praznog hoda	x		x						
	dopunska regulacija praznog hoda									x
Svećica	podešavanje odstojanja elektroda							x		
	zamena posle 100 radnih časova									
Hvatač varnica ²⁾ u prigušivaču buke	provera							x		
	zamena novim kod specijalizovanog prodavca ¹⁾								x	x
Usisni otvori vazdušnog hlađenja	čišćenje									x
Dostupni zavrtnji i navrtke (osim zavrtnja za podešavanje)	dotezanje									x
Antivibracioni elementi	provera	x						x		x
	zamena novim kod specijalizovanog prodavca ¹⁾								x	
Sigurnosne nalepnice	zamena								x	

- 1) STIHL preporučuje specijalizovanog prodavca firme STIHL
- 2) dostupnost u zavisnosti od tržišta

Svesti habanje na minimum i izbeći oštećenja

Pridržavanje odrednica ovog uputstva za upotrebu sprečava prekomerno habanje i oštećenja na utražaju.

Upotreba, održavanje i skladištenje uređaja moraju se sprovoditi tako brižno, kao što je opisano u ovom uputstvu za upotrebu.

Za sva oštećenja koja su prouzrokovana nepridržavanjem sigurnosnih napomena, kao i napomena za opsluživanje i održavanje, odgovoran je sam korisnik. Ovo posebno važi za:

- promene na proizvodu koje nije odobrio STIHL
- upotrebu alata ili pribora, koji nisu dopušteni za uređaj, nisu pogodni ili su lošeg kvaliteta
- nenamensku upotrebu uređaja
- upotrebu uređaja kod sportskih ili takmičarskih priredbi
- posledične štete zbog daljeg korišćenja uređaja sa neispravnim sastavnim delovima

Radovi na održavanju

Svi radovi navedeni u poglavlju "Napomene za održavanje i negu" moraju se redovno sprovoditi. Ukoliko sam korisnik ne može sprovesti ove radove na održavanju, treba ih naložiti specijalizovanom prodavcu.

STIHL preporučuje da radove na održavanju i popravkama prepustite samo specijalizovanom prodavcu

STIHL. Specijalizovanim prodavcima STIHL se redovno nude kursevi i pružaju im se tehničke informacije.

Ako se ovi radovi propuste ili nestručno izvedu, mogu nastati oštećenja za koje je odgovoran sam korisnik. Tu spadaju između ostalog:

- oštećenja na pogonskom mehanizmu, kao posledica nepravovremenog ili nedovoljno sprovedenog održavanja (na pr. filteri za vazduh i gorivo), pogrešnog podešavanja karburatora ili nedovoljnog čišćenja sistema za hlađenje (usisni prorezi, rebra cilindra)
- oštećenja od korozije i druge posledične štete zbog neprikladnog skladištenja
- oštećenja na uređaju kao posledica upotrebe rezervnih delova lošeg kvaliteta

Potrošni delovi

Neki delovi motornog uređaja podležu normalnom habanju i pored namenske upotrebe i moraju se prema načinu i trajanju korišćenja pravovremeno zameniti. Između ostalog, tu spadaju:

- Filteri (za vazduh, gorivo)
- Propeler, zvezda za drobljenje
- Vreća za sakupljanje
- Mehanizam za startovanje
- Svećica

Važni sastavni delovi

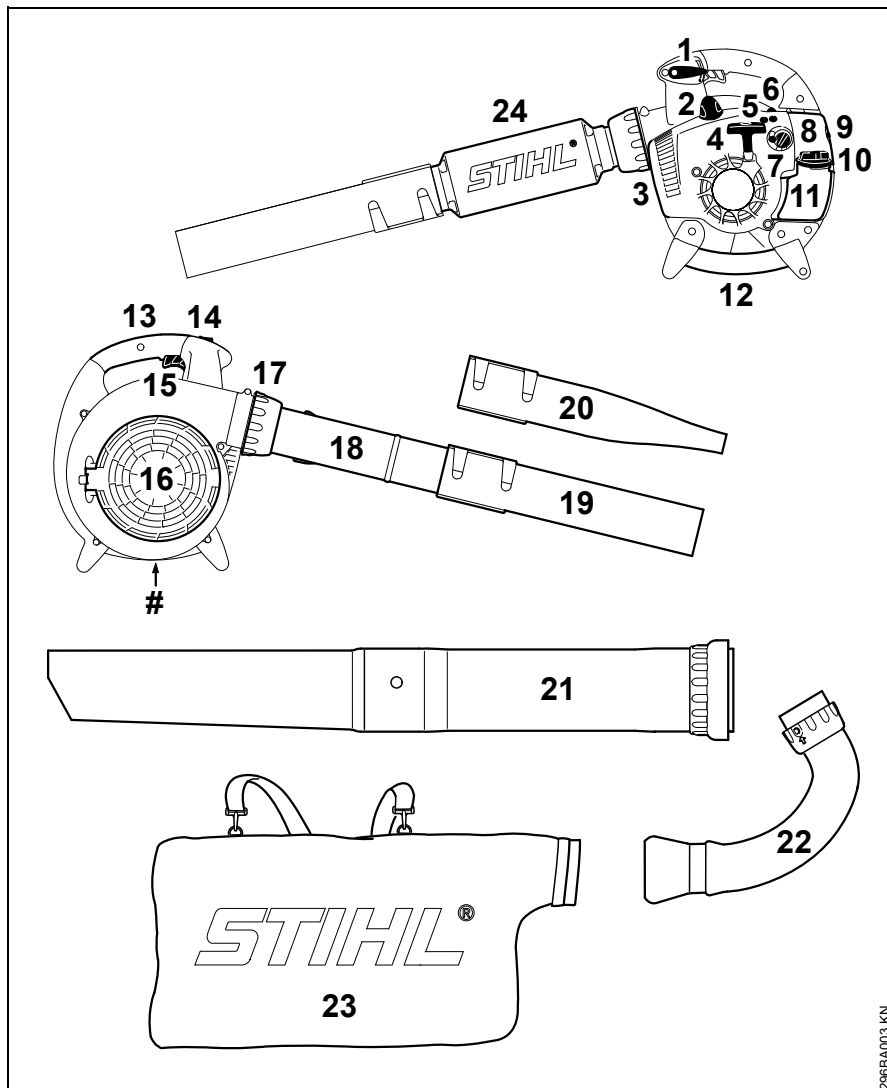

- 1 Regulaciona poluga (BG 66 C, BG 86, SH 86)
 - 2 Utikač svećice
 - 3 Prigušivač buke
 - 4 Ručica startera
 - 5 Zavrtanj za minimalni otvor leptira (LA)
 - 6 Ručna pumpa za gorivo
 - 7 Obrtno dugme startnog otvora leptira
 - 8 Poklopac filtera
 - 9 Zavrtanj poklopcia filtera
 - 10 Čep rezervoara
 - 11 Rezervoar za gorivo
 - 12 Rukohvat
 - 13 Komandna ručica
 - 14 Taster za zaustavljanje (BG 56, BG 66, SH 56)
 - 15 Ručica gasa
 - 16 Zaštitna rešetka
 - 17 Prekrivna navrtka
 - 18 Izduvna cev (BG 56, BG 86, SH 56, SH 86)
 - 19 Okrugla mlaznica
 - 20 Pljosnata mlaznica *
 - 21 Usisna cev *
 - 22 Koleno *
 - 23 Vreća za sakupljanje *
 - 24 Prigušivač buke izduvne cevi (BG 66)
- # Broj mašine
- * u zavisnosti od izvedbe kao poseban pribor

296BA003 KN

Tehnički podaci

Pogonski mehanizam

Jednocilindarski dvotaktni motor

Radna zapremina: 27,2 cm³

Unutrašnji prečnik
cilindra:

34 mm

Radni hod klipa:

30 mm

Broj obrtaja u

praznom hodu: 2500 1/min

Snaga prema

ISO 7293:

BG 56: 0,7 kW (1,0 KS)

BG 66: 0,6 kW (0,8 KS)

BG 86: 0,8 kW (1,1 KS)

SH 56: 0,7 kW (1,0 KS)

SH 86: 0,8 kW (1,1 KS)

Mehanizam za paljenje

Elektronski upravljani magnetni upaljač

Svećica (sa
otklonjenim radio
smetnjama):

NGK CMR 6 H

Odstojanje elektroda: 0,5 mm

Sistem za gorivo

Membranski karburator neosetljiv na položaj, sa integrisanom pumpom za gorivo

Zapremina rezervoara
za gorivo:

BG 56: 540 cm³ (0,54 l)

BG 66: 540 cm³ (0,54 l)

BG 66 C: 440 cm³ (0,44 l)

BG 86: 440 cm³ (0,44 l)

SH 56: 540 cm³ (0,54 l)

SH 86: 440 cm³ (0,44 l)

Učinak duvanja

Sila duvanja (okrugla mlaznica)

BG 56: 13 N

BG 66: 10 N

BG 86: 15 N

SH 56: 15 N

SH 86: 15 N

Brzina vazduha (pogon duvanja)

Pogon duvanja (okrugla mlaznica)

BG 56: 60 m/s

BG 66: 51 m/s

BG 86: 63 m/s

SH 56: 60 m/s

SH 86: 63 m/s

Pogon duvanja (pljosnata mlaznica)

BG 86: 74 m/s

SH 86: 74 m/s

Protok vazduha

	Okrugla mlaznica	Pljosnata mlaznica
BG 56:	700 m ³ /h	---
BG 66:	630 m ³ /h	---

	Okrugla mlaznica	Pljosnata mlaznica
BG 86:	755 m ³ /h	620 m ³ /h
SH 56:	700 m ³ /h	560 m ³ /h
SH 86:	755 m ³ /h	620 m ³ /h

Maksimalna brzina vazduha (pogon duvanja, okrugla mlaznica)

BG 56: 71 m/s

BG 66: 62 m/s

BG 86: 76 m/s

SH 56: 71 m/s

SH 86: 76 m/s

Maksimalni protok vazduha (bez mehanizma za duvanje)

BG 56: 730 m³/h

BG 66: 730 m³/h

BG 86: 810 m³/h

SH 56: 730 m³/h

SH 86: 810 m³/h

Težina

bez goriva, pogon duvanja

BG 56: 4,1 - 4,2 kg^{*)}

BG 66: 4,4 kg

BG 66 C: 4,7 kg

BG 86: 4,4 - 4,5 kg^{*)}

^{*)} zavisno od opremljenosti

Bez goriva, pogon usisavanja

SH 56: 5,2 kg

SH 86: 5,6 kg

Vrednosti zvuka i vibracija

Za više podataka o ispunjavanju smernice za poslodavce Vibracije 2002/44/EG, vidite na www.stihl.com/vib/.

Nivo pritiska zvuka L_{peq} prema DIN EN 15503

	Pogon duvanja	Pogon usisavanja
BG 56:	90 dB(A)	94 dB(A)
BG 66:	86 dB(A)	- - -
BG 86:	90 dB(A)	93 dB(A)
SH 56:	90 dB(A)	94 dB(A)
SH 86:	90 dB(A)	93 dB(A)

Nivo snage zvuka L_w prema DIN EN 15503

	Pogon duvanja	Pogon usisavanja
BG 56:	104 dB(A)	105 dB(A)
BG 66:	98 dB(A)	- - -
BG 86:	104 dB(A)	106 dB(A)
SH 56:	104 dB(A)	105 dB(A)
SH 86:	104 dB(A)	106 dB(A)

Vibraciona vrednost $a_{hv, eq}$ prema DIN EN 15503**Pogon duvanja**

	Rukohvat desno
BG 56:	7,5 m/s ²
BG 66:	7,8 m/s ²
BG 66 C:	2,1 m/s ²

BG 86:

Rukohvat desno

2,5 m/s²

SH 56:

7,5 m/s²

SH 86:

2,5 m/s²**Pogon usisavanja**

	Rukohvat levo	Rukohvat desno
BG 56:	8,5 m/s ²	7,5 m/s ²
BG 86:	2,5 m/s ²	1,9 m/s ²
SH 56:	8,5 m/s ²	7,5 m/s ²
SH 86:	2,5 m/s ²	1,9 m/s ²

Za nivo pritiska zvuka i nivo snage zvuka, K-vrednost prema smernici 2006/42/EG = 2,0 dB(A); za vibracionu vrednost, K-vrednost prema smernici 2006/42/EG = 2,0 m/s².

REACH

REACH je oznaka za propis EU u vezi registracije, procene i dozvole za upotrebu hemikalija.

Za više informacija u vezi ispunjivanja propisa REACH (EU) br. 1907/2006 pogledajte na www.stihl.com/reach

Emisiona vrednost izduvnih gasova

CO₂ vrednost izmerena prilikom postupka homologacije u EU navedena je na www.stihl.com/co2 u tehničkim podacima o proizvodu.

Izmerena CO₂ utvrđena je na reprezentativnom motoru prema normiranom postupku provere u laboratorijskim uslovima i ne predstavlja

izričitu ili podrazumevajuću garanciju u vezi sa performansama određenog motora.

Važeći zahtevi u vezi sa emisijom izduvnih gasova će biti ispunjeni ukoliko se pridržavate namenske upotrebe i održavanja koji su opisani u ovom uputstvu za upotrebu. U slučaju promena na motoru prestaje dozvola za upotrebu.

Napomene za popravke

Korisnici ovog uređaja smeju obavljati samo radove na održavanju i nezi uređaja opisane u ovom uputstvu za upotrebu. Dalje popravke smeju obavljati samo specijalizovani prodavci.

STIHL preporučuje da radove na održavanju i popravkama prepustite samo specijalizovanom prodavcu STIHL. Specijalizovanim prodavcima STIHL se redovno nude kursevi i pružaju im se tehničke informacije.

Kod izvođenja popravki koristite samo rezervne delove koji su dopušteni za ovaj uređaj od strane firme STIHL ili delove sa istim tehničkim karakteristikama. Koristite samo rezervne delove visokog kvaliteta. U suprotnom može nastati opasnost od nezgoda ili oštećenja na uređaju.

STIHL preporučuje korišćenje originalnih delova STIHL.

Originalni rezervni delovi STIHL se prepoznaju prema broju rezervnog dela, prema natpisu **STIHL** i u datim slučajevima prema oznaci za rezervne delove **GI** (na manjim delovima može da stoji i samo ta oznaka).

Uklanjanje

Prilikom rashodovanja dotrajalih uređaja, pridržavajte se propisa specifičnih za dotičnu zemlju.

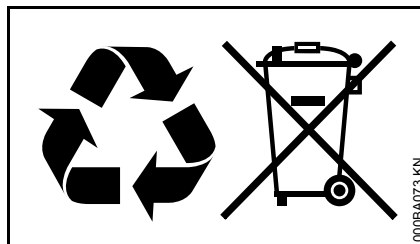

Uređaje STIHL ne treba bacati u kućno đubre. Uređaj STIHL, aku-bateriju, pribor i pakovanje prosledite na ekološki povoljnu reciklažu.

Najnovije informacije u vezi rashodovanja možete dobiti kod specijalizovanog prodavca STIHL.

EU izjava o usaglašenosti

ANDREAS STIHL AG & Co. KG
Badstr. 115
D-71336 Waiblingen

Nemačka

izjavljuje pod punom odgovornošću, da

Vrsta konstrukcije:	Duvalica / Usisna drobilica
Fabrička marka:	STIHL
Tip:	BG 56 BG 56 C BG 56 C-E BG 66 BG 66 C BG 66 C-E BG 86 BG 86 C BG 86 C-E SH 56 SH 56 C SH 56 C-E SH 86 SH 86 C SH 86 C-E

Identifikacija serije: 4241

Radna zapremina: 27,2 cm³

odgovara merodavnim odredbama u smernicama 2006/42/EG, 2014/30/EU i 2000/14/EG, i da je proizvod razvijen i proizveden u saglasnosti sa sledećim normama koje su važeće prema datumu proizvodnje:

EN ISO 12100, EN 15503, EN 55012,
EN 61000-6-1

Kod utvrđivanja izmerenog i garantovanog nivoa snage zvuka postupano je prema smernici 2000/14/EG, dodatak V, uz primenu standarda ISO 11094.

Izmereni nivo snage zvuka

svi BG 56: 102 dB(A)
svi BG 66: 99 dB(A)
svi BG 86: 102 dB(A)
svi SH 56: 103 dB(A)
svi SH 86: 103 dB(A)

Garantovani nivo snage zvuka

svi BG 56: 104 dB(A)
svi BG 66: 101 dB(A)
svi BG 86: 104 dB(A)
svi SH 56: 105 dB(A)
svi SH 86: 105 dB(A)

Čuvanje tehničke dokumentacije:

ANDREAS STIHL AG & Co. KG
Produktzulassung

Godina proizvodnje i broj mašine
navedeni su na uređaju.

Waiblingen, 28.10.2016

ANDREAS STIHL AG & Co. KG

po ovlašćenju



Thomas Elsner

Rukovodilac Razvoj proizvoda i usluga



0458-296-5621-E

serbisch



www.stihl.com



0458-296-5621-E